



POLARIS®

# SPORTSMAN®

2019

АКСЕССУАРЫ + ЭКИПИРОВКА



# ВЫРВИСЬ НА СВОБОДУ!



---

Легендарный квадроцикл Sportsman® – это ваша активность, неудержимость и безграничные возможности.

# МОДЕЛИ 2019 Г.

# 2019 POLARIS® SPORTSMAN® АКСЕССУАРЫ

## РАБОТА / ОТДЫХ



**SPORTSMAN® 450 H.O. (C EPS)**  
33 л.с.



**SPORTSMAN® 570**  
44 л.с.



**SPORTSMAN® 850 SP**  
78 л.с.



**SPORTSMAN XP® 1000**  
90 л.с.

## ДВУХМЕСТНЫЕ МОТОВЕЗДЕХОДЫ



**SPORTSMAN® TOURING 570 (C EPS)**  
44 л.с.

## МОТОВЕЗДЕХОДЫ ДЛЯ ЕЗДЫ ПО ГРЯЗИ/ БЕЗДОРОЖЬЮ И СПОРТИВНЫЕ МОДЕЛИ



**SPORTSMAN XP® 1000  
HIGH LIFTER EDITION**  
85 л.с.



ДИСКИ И ШИНЫ  
PRO ARMOR®



ЛЕБЕДКИ POLARIS®  
PRO HD



ОПТИКА RIGID® И PRO  
ARMOR®

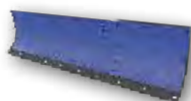

СИСТЕМЫ СНЕГОТВАЛОВ  
GLACIER®



SPORTSMAN® МОДЕЛИ И АКСЕССУАРЫ (ВСЯ ЛИНЕЙКА НА САЙТЕ BRANDPOLARIS.RU)

ОБЩИЕ АКСЕССУАРЫ

ЗАПЧАСТИ И СЕРВИС

ЭКИПИРОВКА И ШЛЕМЫ

АКСЕССУАРЫ POLARIS	04
ЛЕБЕДКИ	08

<b>SPORTSMAN®</b>	
570 • 450	12
XP 1000 • 850	20
SCRAMBLER®	27

<b>ОБЩИЕ АКСЕССУАРЫ</b>	
ОСНОВНОЕ	28
АУДИОСИСТЕМЫ ДЛЯ БЕЗДОРОЖЬЯ	29
ДИСКИ И ШИНЫ PRO ARMOR®	30
ГУСЕНИЦЫ PROSPECTOR® PRO	36
СИСТЕМЫ СНЕГОТВАЛОВ GLACIER®	38
ОПТИКА RIGID® И PRO ARMOR®	40
ОХОТА	42
ХОЛОДИЛЬНИКИ POLARIS NORTHSTAR®	44

<b>ЗАПЧАСТИ И СЕРВИС</b>	
МАСЛА И СМАЗКИ	46
ТЕХНИЧЕСКОЕ ОБСЛУЖИВАНИЕ	50
ЗАПАСНЫЕ ЧАСТИ	52
ХРАНЕНИЕ И ТРАНСПОРТИРОВКА	54

<b>ЭКИПИРОВКА И ШЛЕМЫ</b>	
ЭКИПИРОВКА ВОДИТЕЛЯ	58
ПОВСЕДНЕВНАЯ ОДЕЖДА	60

# ДВИЖЕНИЕ К МАКСИМАЛЬНЫМ РЕЗУЛЬТАТАМ

## СОЗДАНО

POLARIS® ПРЕДЛАГАЕТ САМУЮ ОБШИРНУЮ ЛИНЕЙКУ АКСЕССУАРОВ И ИННОВАЦИОННЫЕ РЕШЕНИЯ ДЛЯ ЕЗДЫ ПО БЕЗДОРОЖЬЮ. КАЖДАЯ ДЕТАЛЬ ТЩАТЕЛЬНОЙШИМ ОБРАЗОМ ИЗГОТАВЛИВАЕТСЯ ПОД ВАШУ МОДЕЛЬ.

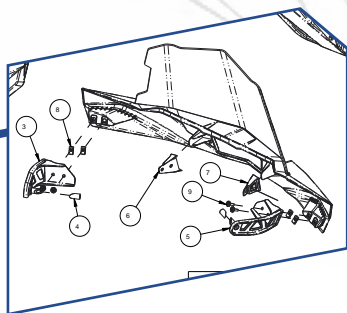

## ИСПЫТАНО

ПЕРЕД ЗАПУСКОМ МОДЕЛЬНОГО РЯДА ВСЕ ОБРАЗЦЫ ПРОХОДЯТ МНОЖЕСТВО ИСПЫТАНИЙ КАК В ЛАБОРАТОРИИ, ТАК И НА МЕСТНОСТИ. БУДЬТЕ УВЕРЕНЫ В СВОЕЙ ТЕХНИКЕ НА 100%.



# ПРОВЕРЕНО

ДЕСЯТИЛЕТИЯМИ МЫ  
ЗАРАБАТЫВАЛИ ДОВЕРИЕ  
РАЙДЕРОВ И ГОРДИМСЯ  
ПРОДЕЛАННОЙ РАБОТОЙ.

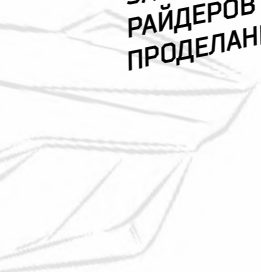

## POLARIS® СОТРУДНИЧАЕТ ТОЛЬКО С ЛУЧШИМИ

Мы тщательно выбираем своих партнеров и работаем только с самыми лучшими. Каждый аксессуар тщательно тестируется и приводится в соответствие стандартам Polaris для обеспечения полной интеграции и высоких результатов.

### PRO ARMOR®



ДИСКИ И ШИНЫ *Р. 38*  
СВЕТОДИОДНАЯ ОПТИКА  
*СТР. 47*

### RIGID®

СВЕТОДИОДНАЯ ОПТИКА  
*СТР. 46*

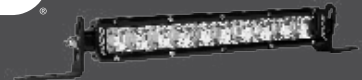

### KOLPIN® OUTDOORS

АКСЕССУАРЫ  
*СТР. 48*



### MBQUARTI®

АУДИОСИСТЕМЫ ДЛЯ  
БЕЗДОРОЖЬЯ  
*СТР. 35*



*СОЗДАН ДЛЯ*

# БОЛЬШЕГО

Наиболее критичным при испытании и сертификации аксессуаров Polaris является их совместимость и эффективность в работе вместе с вашей техникой. Продуманная конструкция используемых аксессуаров Polaris® придаст вам больше уверенности при поездках или работе на вашем мотовездеходе.

## LOCK & RIDE®

### УНИВЕРСАЛЬНЫЙ КУЗОВ

Точки крепления Lock & Ride® предоставляют возможность неограниченной настройки мотовездехода под свои нужды и задачи.

### ЭЛЕКТРОСИСТЕМА PLUG & PLAY

Простая установка plug & play для дополнительной мощности аксессуаров Polaris.



**PRO** PRO HEAVY DUTY SERIES  
**WINCHES**

**ВСТРОЕННОЕ КРЕПЛЕНИЕ И ПРОВОДКА ДЛЯ ЛЕБЕДКИ**

Оборудованные места крепления и штатная электропроводка для идеальной и надежной установки лебедки Polaris - самой безотказной лебедки для вашего Sportsman®. Благодаря заводской электропроводке, установить лебедку Sportsman® теперь проще простого.

**GLACIER®**  
**FLOW SYSTEM**

**ВСТРОЕННОЕ КРЕПЛЕНИЕ ДЛЯ ОТВАЛА**

Точки крепления для лучшей в своем классе системы снегоотвалов Glacier® размечаются при производстве и рассчитаны на удобство установки и работы.

# НЕПРЕВЗОЙДЕННАЯ СОВМЕСТИМОСТЬ

PRO

PRO HEAVY DUTY SERIES

## ЛЕБЕДКИ



### ОСОБЕННОСТИ POLARIS® PRO HD



Испытано более **1 200** раз при максимальной нагрузке и поможет вам в любой момент



Рассчитано на температуру **-29° C**



Герметичный привод и усиленные механизмы лебедки **РАБОТАЮТ ДАЖЕ ПОЛНОСТЬЮ ПОГРУЖЕННЫМИ ПОД ВОДУ**



**БЫСТРАЯ РАБОТА ЛЕБЕДКИ** скорость в 5 раз быстрее



**ПО ВОЕННЫМ СТАНДАРТАМ** испытано и одобрено

ЛЕБЕДКИ

### ШАССИ С ЭЛЕКТРОПРОВОДКОЙ

Штатная электропроводка облегчает установку элементов управления. Закрепите лебедку, подсоедините провода и убедитесь, что все сделано надежно и безопасно.

### НЕ ТРЕБУЕТСЯ ПОДРЕЗКА ПЛАСТИКА

### ВСТРОЕННЫЕ ТОЧКИ КРЕПЛЕНИЯ И ЭЛЕКТРОПРОВОДКА

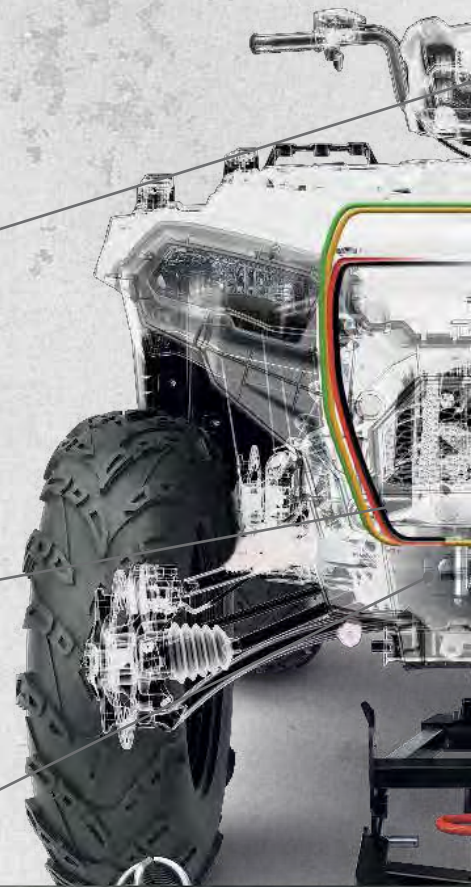



# СТЬ

## ЛЕБЕДКИ POLARIS® PRO HD WINCHES И СИСТЕМЫ СНЕГООТВАЛОВ GLACIER®

Ваша техника сконструирована таким образом, чтобы изо дня в день Вы легко могли пользоваться необходимыми аксессуарами, такими как лебедки и снегоотвалы. Установочные кронштейны встроены в заводской бампер, а проводка проложена надежно и правильно. Когда дело доходит до Sportsman®, аксессуары Polaris облегчают работу, позволяя сделать больше.

СНЕГООТВАЛЫ



**GLACIER®**  
PLOW SYSTEM



### ОСОБЕННОСТИ СИСТЕМЫ GLACIER®

- ✓ *Удобство установки и снятия снегоотвала с вашего Polaris® Sportsman®.*
- ✓ *Без уменьшения стандартного клиренса в момент, когда отвал не используется.*
- ✓ *Нет необходимости лезть под технику для снятия снегоотвала.*
- ✓ *Для установки отвала или лебедки не требуется подрезать пластиковые детали или облицовку мотовездехода.*

**25°**  
ВЛЕВО И ВПРАВО



**РЕГУЛИРУЙТЕ УГОЛ СНЕГООТВАЛА,  
НЕ ВСТАВАЯ СО СВОЕГО СИДЕНЬЯ**

ПОЛНАЯ ЛИНЕЙКА СНЕГООТВАЛОВ НА СТР. 38

# ВЫБЕРИТЕ СЕБЕ ЛЕБЕДКУ

**PRO**

PRO HEAVY DUTY SERIES

**H-D**

HEAVY DUTY SERIES

## ТИПЫ ЛЕБЕДОК



**БЫСТРАЯ РАБОТА ЛЕБЕДКИ**

**В СТАНДАРТНОЙ КОМПЛЕКТАЦИИ**

**НЕ ДОСТУПНО**

**ТЕХНОЛОГИЯ AUTO STOP**

**В СТАНДАРТНОЙ КОМПЛЕКТАЦИИ**

**ОПЦИЯ**

**СИНТЕТИЧЕСКИЙ ТРОС**

**В СТАНДАРТНОЙ КОМПЛЕКТАЦИИ**

**ОПЦИЯ**

**КЛЮЗ**

**АЛЮМИНИЕВЫЙ**

**СО СТАЛЬНЫМИ РОЛИКАМИ**

**УДАЛЕННОЕ УПРАВЛЕНИЕ**

**В СТАНДАРТНОЙ КОМПЛЕКТАЦИИ**

**ОПЦИЯ**

**УПРАВЛЕНИЕ НА РУЛЕ**

**ОПЦИЯ**

**В СТАНДАРТНОЙ КОМПЛЕКТАЦИИ**

**НАГРУЗКА ЛЕБЕДКИ**

**1 588 КГ**

**1 134 КГ И 1 588 КГ**

PRO

PRO HEAVY DUTY SERIES

РАСШИРЕННЫЕ ФУНКЦИИ ДЛЯ ЛУЧШЕЙ МОДЕЛИ В КЛАССЕ

ЛИДЕР В СВОЕМ КЛАССЕ

РАБОТА ЛЕБЕДКИ В 5 РАЗ БЫСТРЕЕ

5x  
FASTER

БЫСТРАЯ РАБОТА ЛЕБЕДКИ

1. Установите ручку лебедки в режим FREE SPOOL (N) для крепления крюка
2. Установите ручку лебедки в режим PULL (L) для работы
3. Установите ручку лебедки в режим ROPE RECOVERY (H) для увеличения скорости сматывания троса

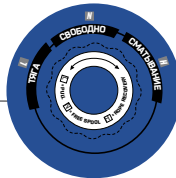

СТАЛЬНЫЕ ШЕСТЕРНИ С ЗУБЦАМИ И ГЕРМЕТИЧНЫЙ ПРИВОД

ЭЛЕКТРОПРОВОДКА В КОМПЛЕКТЕ

ГЕРМЕТИЧНЫЙ ЭЛЕКТРОДВИГАТЕЛЬ С ПОСТОЯННЫМ МАГНИТОМ



ТЕХНОЛОГИЯ AUTO STOP

AUTO

КЛЮЗ БЛОКИРУЮЩЕЕ КОЛЬЦО КРЮК



Лебедка останавливается, когда ключ фиксирует приближение кольца  
Технология Auto Stop останавливает лебедку в конце тяги для предотвращения нагрузки на привод и чрезмерного подъема

ВЫСОКОКАЧЕСТВЕННЫЙ СИНТЕТИЧЕСКИЙ ТРОС

- Легкость конструкции и удобство работы
- Исключительная универсальность
- Больше прочности, чем у стального троса
- Длина 15 м

КРЮК СО СТРОПОМ

УДАЛЕННОЕ УПРАВЛЕНИЕ

Диапазон действия пульта 15 м с уникальным кодом для работы без посторонних помех

ВОТ ПОЧЕМУ НАШИ ЛЕБЕДКИ ЛУЧШИЕ НА РЫНКЕ.

Лебедки Polaris® полностью герметичны и защищены от влаги, пыли и грязи. В ходе испытаний компоненты высокого качества доказали свою безотказность и полную работоспособность в самых тяжелых условиях.



ИСПЫТАНО БОЛЕЕ 1 200 РАЗ ПРИ МАКСИМАЛЬНОЙ НАГРУЗКЕ И ПОМОЖЕТ ВАМ В ЛЮБОЙ МОМЕНТ



ГЕРМЕТИЧНЫЙ ПРИВОД И УСИЛЕННЫЕ МЕХАНИЗМЫ ЛЕБЕДКИ РАБОТАЮТ ДАЖЕ ПОЛНОСТЬЮ ПОГРУЖЕННЫМИ В ВОДУ



РАССЧИТАНО НА ТЕМПЕРАТУРУ -29° C



ИСПЫТАНО И ОДОБРЕНО ПО ВОЕННЫМ СТАНДАРТАМ

HD

HEAVY DUTY SERIES

ВЫСОКАЯ ТЯГОВАЯ МОЩНОСТЬ ДЛЯ ПОВСЕДНЕВНОГО ПРИМЕНЕНИЯ

ЭЛЕКТРОПРОВОДКА В КОМПЛЕКТЕ

ГЕРМЕТИЧНЫЙ ЭЛЕКТРОДВИГАТЕЛЬ С ПОСТОЯННЫМ МАГНИТОМ

ВСТРОЕННОЕ УПРАВЛЕНИЕ ПО ПРОВОДУ  
СТАЛЬНОЙ ТРОС ДЛИНОЙ 15 М

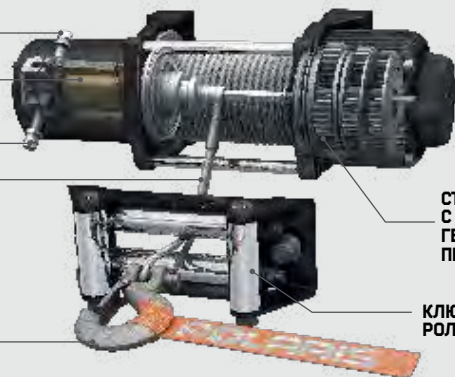

СТАЛЬНЫЕ ШЕСТЕРНИ С ЗУБЦАМИ И ГЕРМЕТИЧНЫЙ ПРИВОД

КРЮК СО СТРОПОМ

КЛЮЗ СО СТАЛЬНЫМИ РОЛИКАМИ

**PRO** PRO HEAVY DUTY SERIES

# РАСШИРЕННЫЕ ФУНКЦИИ ДЛЯ ЛУЧШЕЙ МОДЕЛИ В КЛАССЕ



ТЕХНОЛОГИЯ

**#1** **НОВИНКА**  
**НА РЫНКЕ**

РАБОТА ЛЕБЕДКИ В 5 РАЗ БЫСТРЕЕ

**5x**  
FASTER

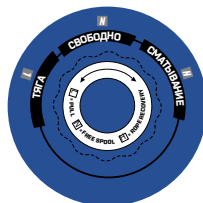

БЫСТРАЯ РАБОТА ЛЕБЕДКИ

1. Установите ручку лебедки в режим FREE SPOOL (N) для крепления крюка
2. Установите ручку лебедки в режим PULL (L) для работы
3. Установите ручку лебедки в режим ROPE RECOVERY (H) для увеличения скорости сматывания троса

**ПОЛНОСТЬЮ В СБОРЕ**

Лебедка готова к установке сразу после распаковки. В комплекте с креплениями и проводами.

**ВЫСОКОКАЧЕСТВЕННЫЙ СИНТЕТИЧЕСКИЙ ТРОС**

- Легкость конструкции и удобство работы
- Исключительная универсальность
- Больше прочности, чем у стального троса
- Длина 15 м

**УДАЛЕННОЕ УПРАВЛЕНИЕ**

Диапазон действия пульта 15 м с уникальным кодом для работы без посторонних помех

**ТЕХНОЛОГИЯ AUTO STOP**

Технология Auto Stop останавливает лебедку в конце тяги для предотвращения нагрузки на привод и чрезмерного подъема

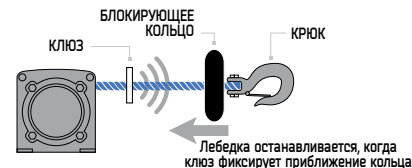

МОДЕЛЬ		
POLARIS® SPORTSMAN®	450 H.O. '16-19 570 '14-19 570 SP '15-19 570 X2 '15-19 TOURING 570 '14-19 570 X2 SP '16-19 570 6X6 '17-19	
	XP 1000 / 850 SP / 850 '15-19 TOURING XP 1000/850 '15-19 XP 1000 / 850 HIGHLIFTER EDITION '16-19 SCRAMBLER XP® 1000/850 '14-19** **ДЛЯ МОДЕЛЕЙ 2014-15 Г. ТРЕБУЕТСЯ КАБЕЛЬ (2879919)	
	POLARIS ACE®	570 SP '15-17 900 SP '16 500 '17-19 570 '16-19 900 XC '17-19

PRO PRO HEAVY DUTY SERIES	
ЛЕБЕДКИ НА 1588 КГ	
	2882242
	2882241
	2882243

ВСЕ ЛЕБЕДКИ ПОСТАВЛЯЮТСЯ В СОБРАННОМ ВИДЕ. ДОПОЛНИТЕЛЬНЫХ КОМПОНЕНТОВ НЕ ТРЕБУЕТСЯ.

**H-D** HEAVY DUTY SERIES **ВЫСОКАЯ ТЯГОВАЯ МОЩНОСТЬ ДЛЯ**  
**ПОВСЕДНЕВНОГО ПРИМЕНЕНИЯ**



- Стальные шестерни с зубцами для повышенной износостойкости
- Стальная катушка выдерживает экстремальные нагрузки
- На 40% тише – практически бесшумное свободное сматывание
- Герметичный привод и передача
- Пускатель высокой мощности
- Обмотка и крепления обеспечивают идеальную работу

**H-D** HEAVY DUTY SERIES

ЛЕБЕДКИ НА 1588 КГ с синтетическим тросом	ЛЕБЕДКИ НА 1134 КГ
<b>ТОП ПРОДАЖ</b> <b>2880434</b>	<b>ТОП ПРОДАЖ</b> <b>2880432</b>
<b>ТОП ПРОДАЖ</b> <b>2880435</b>	<b>2880433</b>
<b>ТОП ПРОДАЖ</b> <b>2882106</b>	<b>2882105</b>

**УСОВЕРШЕНСТВУЙТЕ СВОЮ  
ЛЕБЕДКУ POLARIS® HD С  
ПОМОЩЬЮ ЭТИХ  
АКСЕССУАРОВ**

**ПУЛЬТ УПРАВЛЕНИЯ  
ЛЕБЕДКОЙ POLARIS**

» 2879316  
 ВСЕ МОДЕЛИ SPORTSMAN® И POLARIS ACE®



**КОНТРОЛЛЕР УПРАВЛЕНИЯ**

• Обеспечивает управление углом наклона и подъемом снегоотвала с места водителя

» 2880836  
 ACE® 570 '15-19, ACE® 500 '17-19



**КОМПЛЕКТ УЛУЧШЕНИЯ AUTO-STOP  
 ДЛЯ ЛЕБЕДОК POLARIS®**

• Требуется использование синтетического троса (в комплект не входит)

» 2881693  
 ВСЕ МОДЕЛИ SPORTSMAN® И POLARIS ACE®



**СМЕННЫЙ СТАЛЬНОЙ ТРОС**

• 50' x 3/16"

» 2879919  
 ЛЕБЕДКИ НА 1134 КГ

**СИНТЕТИЧЕСКИЙ ТРОС**

• Тканная петля в комплекте

» 2878888  
 ЛЕБЕДКИ НА 1134 КГ И 1588 КГ



**ПРИЧИНЫ ПЕРЕХОДА  
 НА СИНТЕТИКУ**

- УДОБСТВО ИСПОЛЬЗОВАНИЯ – ГИБКОСТЬ И ГЛАДКОСТЬ
- ПОВЫШЕННАЯ ПРОЧНОСТЬ ДЛЯ ИСПОЛЬЗОВАНИЯ С ОТВАЛОМ
- НЕ ПЕРЕКРУЧИВАЕТСЯ И НЕ СГИБАЕТСЯ, КАК СТАЛЬНОЙ ТРОС
- ЛЕГКОСТЬ – НЕ ТОНЕТ В ВОДЕ

**НОВИНКА**  
 БУКСИРОВОЧНЫЙ ТРОС

• 5см x 9м (8165 кг)  
 • Прочность на разрыв 8 165 кг / Макс. вес транспортного средства 4 082 кг  
 • В комплект входит сумка для транспортировки

» 2884033



АКСЕССУАРЫ

ЛЕБЕДКИ

570 - 450

XP 1000 - 850

АУДИОСИСТЕМЫ

ДИСКИ И ШИНЫ / ТРУБЧАТЫ

СНЕГООТВАРЫ

ОПТИКА

АКСЕССУАРЫ ДЛЯ ОХОТЫ / ХОДИЛЬНИКИ

**ДЛЯ ТРАССЫ**



SPORTSMAN® 570 SP  
Серый металлик

**ДЛЯ РАБОТЫ**



# СОЗДАЙТЕ СВОЙ 570 • 450 SPORTSMAN®

**ДЛЯ ОХОТЫ**



SPORTSMAN® 570 SP  
Polaris® Pursuit® камуфляж

**СНЕГОТВАЛЫ**





SPORTSMAN® 570 EPS в комплектации Utility  
Светло-серый

**РАБОТАЙТЕ И ДОБИВАЙТЕСЬ РЕЗУЛЬТАТОВ** с помощью аксессуаров Polaris для вашего мотовездехода Sportsman®. К максимальным характеристикам и комфорту этой модели добавьте оптику, диски, шины, лебедку, отвалы Glacier® и многое другое. Всегда под рукой то, что необходимо для снаряжения и экипировки вашей техники.



SPORTSMAN® 570 SP  
Серый металл

# СОЗДАЙТЕ СВОЙ SPORTSMAN®

## ЛЕБЕДКИ

- Лебедка PRO HD на 1588 кг 2882242
- Лебедка HD на 1588 кг 2880434
- Лебедка HD на 1134 кг 2880432

## ЗАЩИТА

- Передняя защитная решетка 2879714
- Задняя защитная решетка 2879715
- Передняя решетка Farm & Ranch - серия Ultimate 2882301

## БАГАЖНЫЕ ПЛОЩАДКИ

- Расширение для передней площадки 10 см - серия Ultimate 2879716
- Расширение для задней площадки 10 см - серия Ultimate 2879717
- Усиленный багажник - передний 2882321
- Усиленный багажник - задний 2882322
- Рама для кузова Yukon Adventure 2882084

## КОМФОРТ

- Подогрев рычага газа 2877364
- Подогрев рук 2877363
- Защита рук - красный 2876845
- Защита рук - черный 2876846
- Защита рук - белый 2876883
- Кронштейн для защиты рук 2879380
- Зеркала для руля 2877222
- Спинка сиденья Sportsman® с функцией Lock & Ride® 2879887
- Аудиосистема с Bluetooth® и влагозащитой 2880458

## ХРАНЕНИЕ

- Задний багажник Lock & Ride® - серия Ultimate 2882882
- Полужесткий кофр Touring 2877220

## ВЕТРОВЫЕ СТЕКЛА

- Высокое ветровое стекло Sportsman® 2880539-409
- Среднее ветровое стекло Sportsman® - черный 2880540-070
- Среднее ветровое стекло Sportsman® - дымчатый 2880540-412
- Низкое ветровое стекло Sportsman® - черный 2880541-070

## ДЕЛАЙТЕ БОЛЬШЕ

- Оптика RIGID® и PRO ARMOR® стр. 46
- Снегоотвалы стр. 44
- Для охоты стр. 48
- Шины и диски стр. 38

# SPORTSMAN® 570 • 450

В

А

Д

SPORTSMAN® 570 SP  
Серый металлик

## ЛЕБЕДКИ

ЛЕБЕДКА PRO HD  
НА 1588 КГ **ТОП ПРОДАЖ**

» 2882242

TOURING 570 SP '15-18, TOURING 570 '14-19, 6X6 570 '17-19,  
570 X2 '15-19, 570 SP '15-19, 570 '14-19, 450 H.O. '16-19

ЛИДЕР В СВОЕМ КЛАССЕ

РАБОТА ЛЕБЕДКИ В 5 РАЗ БЫСТРЕЕ



ПОДРОБНОСТИ НА СТР. 10



## ЗАЩИТНЫЕ РЕШЕТКИ

SPORTSMAN® 570 / 450 H.O. ЗАЩИТНЫЕ РЕШЕТКИ **ТОП ПРОДАЖ**

- Прочное порошковое покрытие, устойчивое к царапинам
- Интегрированные места крепления для удобства установки и дополнительной оптики

В ПЕРЕДНИЙ БАМПЕР

» 2879714

TOURING 570 SP '15-18, TOURING 570 '14-19, 6X6 570 '17-19, 570 X2 '15-19, 570 SP '15-19, 570 '14-19, 450 H.O. '16-19



ЗАДНИЙ БАМПЕР

» 2879715

TOURING 570 SP '15-18, TOURING 570 '14-19,  
570 SP '15-19, 570 '14-19,  
450 H.O. '16-19



А ЛЕБЕДКА HD  
НА 1588 КГ **ТОП ПРОДАЖ**

» 2880434

TOURING 570 SP '15-18, TOURING 570 '14-19, 6X6 570 '17-19,  
570 X2 '15-19, 570 SP '15-19, 570 '14-19, 450 H.O. '16-19



ЛЕБЕДКА HD  
НА 1134 КГ **ТОП ПРОДАЖ**

» 2880432

TOURING 570 SP '15-18, TOURING 570 '14-19, 6X6 570 '17-19,  
570 X2 '15-19, 570 SP '15-19, 570 '14-19, 450 H.O. '16-19



С ПЕРЕДНЯЯ РЕШЕТКА FARM & RANCH – СЕРИЯ ULTIMATE

- В комплекте передний приемник для дополнительной функциональности

» 2882301

TOURING 570 '14-19, 6X6 570 '17-19,  
570 X2 '15-19, 570 SP '19, 570 '14-19, 450 H.O. '19  
Не совместима с моделями 570 SP



НУЖЕН СНЕГОУТВАЛ? СМ. СТРАНИЦУ 38





SPORTSMAN® 450 H.O.  
Серо-зеленый

## БАГАЖНЫЕ ПЛОЩАДКИ

### РАСШИРЕНИЕ ДЛЯ БАГАЖНОЙ ПЛОЩАДКИ 10 CM - СЕРИЯ ULTIMATE **ТОП ПРОДАЖ**

#### ПЕРЕДНЯЯ ПЛОЩАДКА

» 2879716

TOURING 570 SP 15-18, TOURING 570 14-19, 6X6 570 17-19, 570 X2 15-19, 570 SP 15-19, 570 14-19, 450 H.O. 16-19



10 см



10 см

#### ЗАДНЯЯ ПЛОЩАДКА **D**

» 2879717

570 SP 15-19, 570 14-19, 450 H.O. 16-19

### SPORTSMAN 570/450 H.O. УСИЛЕННЫЙ БАГАЖНИК



#### ПЕРЕДНИЙ БАГАЖНИК **E**

» 2882321

TOURING 570 14-19, 6X6 570 17-19, 570 X2 15-19, 570 SP 15-19, 570 14-19, 450 H.O. 16-19



#### ЗАДНИЙ БАГАЖНИК **F**

» 2882322

570 SP 15-19, 570 14-19, 450 H.O. 16-19

#### LOCK & RIDE

### РАМА ДЛЯ КУЗОВА YUKON ADVENTURE

• Для дополнительного объема и высоты кузова

» 2882084

6X6 570 17-19



# SPORTSMAN® 570 • 450



SPORTSMAN® 450 H.O. EPS  
КРАСНЫЙ

## КОМФОРТ



### ПОДОГРЕВ РУК **ТОП ПРОДАЖ**

» 2877363

ВСЕ МОДЕЛИ SPORTSMAN®



### ПОДОГРЕВ РЫЧАГА ГАЗА

» 2877364

ВСЕ МОДЕЛИ SPORTSMAN®

### АУДИОСИСТЕМА С BLUETOOTH® И ВЛАГОЗАЩИТОЙ

- В комплекте крепления для 4 вариантов установки
- Легко крепится к рулю или дугам или устанавливается на приборной панели
- Степень защиты от влаги и пыли IPX4
- Встроенный LiPo аккумулятор обеспечивает до 12 часов музыки между зарядками

» 2880458

ВСЕ МОДЕЛИ SPORTSMAN® И POLARIS ACE®  
КРОМЕ YOUTH



### ЗАЩИТА РУК

#### ЦВЕТА

■ ЧЕРНЫЙ	2876846
□ БЕЛЫЙ	2876883
■ КРАСНЫЙ	2876845

- Этот кронштейн (2879380) требуется для установки защиты рук Polaris

- Не совместимо с обтекателем ветрового стекла или с зеркалами для руля

» 2879380 • КРОНШТЕЙН

ВСЕ МОДЕЛИ SPORTSMAN® КРОМЕ YOUTH



SPORTSMAN® 570 EPS в комплектации Utility  
Светло-серый

## ХРАНИЕ



### ЗЕРКАЛА ДЛЯ РУЛЯ **ТОП ПРОДАЖ**

- Для дополнительной безопасности в дороге
- Продается попарно
- Не совместимо с обтекателем ветрового стекла или с защитой для рук

» 2877222

ВСЕ МОДЕЛИ SPORTSMAN® КРОМЕ YOUTH

LOCK & RIDE

### СПИНКА СИДЕНЬЯ SPORTSMAN®

» 2879887

570 SP '15-19, 570 '14-19, 450 H.O. '16-19  
НЕ СОВМЕСТИМА С ЗАДНИМ КОФРОМ  
LOCK&RIDE® (2882882)



LOCK & RIDE

### ЗАДНИЙ КОФР SPORTSMAN® – СЕРИЯ ULTIMATE

- Увеличивает полезный объем для груза на 94,6 л
- Вмещает два полноразмерных шлема.

» 2882882

XP 1000 '17-19, 850/850 SP '17-19, 570 SP '15-19,  
570 '14-19, 450 H.O. '16-19

НЕ УСТАНОВИТСЯ ПРИ ИСПОЛЬЗОВАНИИ  
БАГАЖНОЙ ПЛОЩАДКИ UTILITY.



### ПОЛУЖЕСТКИЙ КОФР TOURING

- Объемный, прочный кофр из искусственной кожи
- Три отделения на молнии, съемные разделители
- Легко крепится с помощью ремешков с липучкой

» 2877220

TOURING 570 '14-19

# SPORTSMAN® 570 · 450



SPORTSMAN® Touring 570 EPS  
Голубой

## ВЕТРОВЫЕ СТЕКЛА



Высокое прозрачное 48,9 см

Среднее черное 39,4 см

Среднее дымчатое 39,4 см

Низкое черное 24,1 см

### LOCK & RIDE ВЕТРОВЫЕ СТЕКЛА SPORTSMAN® A

- Стекло быстро устанавливается на квадроцикле, благодаря технологии Lock & Ride® без использования инструментов. И также легко снимается.
- Крепления Lock & Ride® дают возможность регулировать высоту и угол ветрового стекла.
- Гибкое и ударопрочное ветровое стекло из поликарбоната прослужит долго.
- На выбор доступны стекла с тремя размерами
- Не совместимы с защитой для рук

### ТОП ПРОДАЖ

РАЗМЕР	ЦВЕТ	Артикул
ВЫСОКОЕ, 48,9 см	ПРОЗРАЧНЫЙ	2880539-409
СРЕДНЕЕ, 39,4 см	ЧЕРНЫЙ	2880540-070
СРЕДНЕЕ, 39,4 см	ДЫМЧАТЫЙ	2880540-412
НИЗКОЕ, 24,1 см	ЧЕРНЫЙ	2880541-070

TOURING 570 18-19, 570 X2 18-19, 570 SP 15-19, 570 18-19, 450 H.O. 18-19



SPORTSMAN® 6x6 Big Boss 570 EPS  
Серо-зеленый

**БОЛЬШЕ**

**ОПТИКА** *СТР. 40*



**ОХОТА** *СТР. 42*



**СНЕГОТОВАРЫ** *СТР. 38*



**ШИНЫ И ДИСКИ** *СТР. 32*



**ДЛЯ ТРАССЫ**



SPORTSMAN® 850 SP  
Белый

**ДЛЯ РАБОТЫ**



# СОЗДАЙТЕ СВОЙ ХР® 1000 • 850 SPORTSMAN®

**ДЛЯ ОХОТЫ**



SPORTSMAN XP® 1000  
камуфляж Polaris® Pursuit®

**СНЕГОТВАЛЫ**





SPORTSMAN® 850  
Серый титановый

**РАБОТАЙТЕ И ДОБИВАЙТЕСЬ РЕЗУЛЬТАТОВ** с помощью аксессуаров Polaris для вашего мотовездехода Sportsman®. К максимальным характеристикам и комфорту этой модели добавьте оптику, диски, шины, лебедку, отвалы Glacier® и многое другое. Всегда под рукой то, что необходимо для снаряжения и экипировки вашей техники.



SPORTSMAN XP® 1000  
Синий

# СОЗДАЙТЕ СВОЙ SPORTSMAN®

## ЛЕБЕДКИ

- Лебедка PRO HD на 1588 кг 2882241
- Лебедка HD на 1588 кг 2880435
- Лебедка HD на 1134 кг 2880433

## БАГАЖНЫЕ ПЛОЩАДКИ

- Расширение для передней площадки 10 см - серия Ultimate 2882022
- Расширение для задней площадки 10 см - серия Ultimate 2882023
- Расширение для передней площадки 18 см - серия Ultimate 2882024
- Расширение для задней площадки 18 см - серия Ultimate 2882025
- Расширение для переднего багажника - Sportsman Touring XP® 2879890
- Передний стальной багажник - серия Ultimate 2883257
- Задний стальной багажник - серия Ultimate 2883258
- Подвижные места для строп - серия Ultimate 2882270

## ЗАЩИТА

- Передний бампер - серия Ultimate 2882020
- Задний бампер - серия Ultimate 2882583
- Защита кузова - серия Ultimate 2882090
- Передняя защитная решетка Sportsman Touring XP® 2878709
- Задняя защитная решетка Sportsman Touring XP® 2878324

## ХРАНЕНИЕ

- Задний багажник Lock & Ride® - серия Ultimate 2882882
- Багажник ReadyPack - серия Ultimate 2882271
- Сумка для заднего багажника - серия Ultimate 2882303
- Передний багажник 2877951
- Задние багажники 2878000

## ВЕТРОВЫЕ СТЕКЛА

- Высокое ветровое стекло - серия Ultimate 2882152
- Среднее ветровое стекло - серия Ultimate 2882151
- Низкое ветровое стекло - серия Ultimate 2882150
- Высокое ветровое стекло с жестким покрытием - серия Ultimate 2881161
- Обтекатель ветрового стекла - серия Ultimate 2882512
- Сумка для ветрового стекла - серия Ultimate 2882454
- Высокое ветровое стекло Sportsman® 2880539-409
- Среднее ветровое стекло Sportsman® - черный 2880540-070
- Среднее ветровое стекло Sportsman® - дымчатый 2880540-412
- Низкое ветровое стекло Sportsman® - черный 2880541-070

## КОМФОРТ

- Зеркала 2877222
- Подогрев рук 2877363
- Подогрев рычага газа 2877364
- Аудиосистема с Bluetooth® и влагозащитой 2880458
- Защита рук - красный 2876845
- Защита рук - черный 2876846
- Защита рук - белый 2876883
- Кронштейн для защиты рук 2879380

# SPORTSMAN® XP 1000 • 850



SPORTSMAN XP® 1000  
Синий

## ЛЕБЕДКИ

### ЛЕБЕДКА PRO HD

НА 1588 КГ **ТОП ПРОДАЖ**

» 2882241

XP 1000/850 HIGH LIFTER '16-19, XP 1000 '15-19, TOURING XP 1000 '15-19, TOURING 850 SP '15-19, SCRAMBLER XP® 850 '14-19, SCRAMBLER XP® 1000 '14-18, 850/850 SP '12-19



ЛИДЕР В СВОЕМ КЛАССЕ

РАБОТА ЛЕБЕДКИ В 5 РАЗ БЫСТРЕЕ



ПОДРОБНОСТИ НА СТР. 10

### A ЛЕБЕДКА HD

НА 1588 КГ **ТОП ПРОДАЖ**

» 2880435

XP 1000/850 HIGH LIFTER '16-19, XP 1000 '15-19, TOURING XP 1000 '15-19, TOURING 850 SP '15-19, SCRAMBLER XP® 850 '14-19, SCRAMBLER XP® 1000 '14-18, 850/850 SP '12-19



### ЛЕБЕДКА HD

НА 1134 КГ **ТОП ПРОДАЖ**

» 2880433

XP 1000/850 HIGH LIFTER '16-19, XP 1000 '15-19, TOURING XP 1000 '15-19, TOURING 850 SP '15-19, SCRAMBLER XP® 850 '14-19, SCRAMBLER XP® 1000 '14-18, 850/850 SP '12-19



НУЖЕН СНЕГОУТВАЛ? СМ. СТРАНИЦУ 38

## БАГАЖНЫЕ ПЛОЩАДКИ

### РАСШИРЕНИЕ ДЛЯ БАГАЖНОЙ ПЛОЩАДКИ 10 CM – СЕРИЯ ULTIMATE

#### СПЕРЕДИ

» 2882022

XP 1000 '17-19, 850/850 SP '17-19

#### СЗАДИ B

» 2882023

XP 1000 '17-19, 850/850 SP '17-19

Совместимо с задним багажником (2882882)



### РАСШИРЕНИЕ ДЛЯ БАГАЖНОЙ ПЛОЩАДКИ 18 CM – СЕРИЯ ULTIMATE

#### C СПЕРЕДИ

» 2882024

XP 1000 '17-19, 850/850 SP '17-19

#### СЗАДИ

» 2882025

XP 1000 '17-19, 850/850 SP '17-19

Не совместимо с изделием 2882882



### РАСШИРЕНИЕ ДЛЯ ПЕРЕДНЕГО БАГАЖНИКА SPORTSMAN XP® TOURING

» 2879890

TOURING XP 1000 '15-19, TOURING 850 SP '15-19





SPORTSMAN® 850 SP  
Белый

## ЗАЩИТНЫЕ РЕШЕТКИ

### SPORTSMAN® СТАЛЬНОЙ БАГАЖНИК

#### СПЕРЕДИ

» 2883257

XP 1000 17-19,  
850/850 SP 17-19

#### СЗАДИ

» 2883258

XP 1000 17-19,  
850/850 SP 17-19



ПЕРЕДНЯЯ  
ПЛОЩАДКА



ЗАДНЯЯ  
ПЛОЩАДКА

#### D ПОДВИЖНЫЕ КРЕПЛЕНИЯ ДЛЯ СТРОП

» 2882270  
(СПЕРЕДИ И СЗАДИ -  
ПРОДАЮТСЯ ПАРАМИ)

XP 1000 17-19, 850/850 SP 17-19



E



### БАМПЕР SPORTSMAN® - СЕРИЯ ULTIMATE **ТОП ПРОДАЖ**

- Быстрая установка в штатные места с помощью распорных анкерных креплений
- Прикрепите защиту кузова к переднему бамперу для дополнительной защиты передних расширителей

» 2882020 • ПЕРЕДНИЙ БАМПЕР

XP 1000 17-19, 850/850 SP 17-19

» 2882583 • ЗАДНИЙ БАМПЕР

XP 1000 17-19, 850/850 SP 17-19

### ЗАЩИТА КУЗОВА SPORTSMAN® СЕРИЯ ULTIMATE

- Надежно крепится к переднему бамперу Sportsman XP® серии Ultimate (2882020)
- Поставляются попарно

» 2882090

XP 1000 17-19, 850/850 SP 17-19



### ЗАЩИТНЫЙ БАМПЕР SPORTSMAN TOURING XP®

- Усиленная защита и особенный внешний вид

» 2878709 • ПЕРЕДНИЙ БАМПЕР

TOURING XP 1000 15-19, TOURING 850 SP 15-19

» 2878324 • ЗАДНИЙ БАМПЕР

TOURING XP 1000 15-19, TOURING 850 SP 15-19

# SPORTSMAN® XP 1000 850



SPORTSMAN® TOURING 850 SP  
Серебристый

## ХРАНЕНИЕ



**LOCK & RIDE** ЗАДНИЙ КОФР – СЕРИЯ ULTIMATE **ТОП ПРОДАЖ**

- Увеличивает полезный объем для груза на 94,6 л
- Вмещает два полноразмерных шлема.

» 2882882

XP 1000 17-19, 850/850 SP 17-19, 570 SP 15-19, 570 14-19, 450 H.O. 15-19  
НЕ УСТАНОВЛИВАЕТСЯ ВМЕСТЕ С БАГАЖНИКОМ УТИЛТИ



**БАГАЖНИК READYPACK – СЕРИЯ ULTIMATE**

- Быстрый доступ к жизненно важным вещам, полностью защищен от неблагоприятных условий

» 2882271

XP 1000 17-19, 850/850 SP 17-19



**СУМКА ДЛЯ ЗАДНЕГО БАГАЖНИКА – СЕРИЯ ULTIMATE**

- Замените штатный задний отсек для хранения этой съемной сумкой с разделителями

» 2882303

XP 1000 17-19, 850/850 SP 17-19



**LOCK & RIDE** ПЕРЕДНИЙ КОФР **A**

» 2877951

TOURING XP 1000 15-19, TOURING 850 SP 15-19

РАСШИРЕНИЕ ДЛЯ ПЕРЕДНЕГО БАГАЖНИКА НЕЛЬЗЯ УСТАНОВИТЬ ВМЕСТЕ С ПЕРЕДНИМ КОФРОМ



**LOCK & RIDE** ЗАДНИЕ **B**  
БАГАЖНЫЕ КОФРЫ

» 2878000

TOURING XP 1000 15-19, TOURING 850 SP 15-19

СОЗДАЕТ НЕБОЛЬШИЕ ПОМЕХИ РУКОЯТКАМ ДЛЯ ПАССАЖИРА SPORTSMAN®  
TOURING 550/850 11-14



SPORTSMAN XP® 1000  
СНИИИ

## ВЕТРОВЫЕ СТЕКЛА

### ВЕТРОВЫЕ СТЕКЛА SPORTSMAN® СЕРИИ ULTIMATE

Для желаемого ветрового стекла или сумки требуется установить обтекатель.

#### ОБТЕКАТЕЛЬ

- Множество комбинаций в зависимости от вашего стиля и предпочтений
- Установите только обтекатель или добавьте любое из ветровых стекол, представленных справа
- Не совместим с защитой для рук и зеркалом для руля

» 2882512

XP 1000 17-19, 850/850 SP 17-19

#### СУМКА НА ОБТЕКАТЕЛЬ ВЕТРОВОГО СТЕКЛА

» 2882454

XP 1000 17-19, 850/850 SP 17-19



#### ВЫСОКОЕ ВЕТРОВОЕ СТЕКЛО

» 2882152

XP 1000 17-19, 850/850 SP 17-19

#### ВЫСОКОЕ СТЕКЛО С ЖЕСТКИМ ПОКРЫТИЕМ

» 2881161

XP 1000 17-19, 850/850 SP 17-19

#### СРЕДНЕЕ ВЕТРОВОЕ СТЕКЛО

» 2882151

XP 1000 17-19, 850/850 SP 17-19

#### НИЗКОЕ ВЕТРОВОЕ СТЕКЛО

» 2882150

XP 1000 17-19, 850/850 SP 17-19



Среднее черное 39,4 см

Среднее дымчатое 39,4 см

Высокое прозрачное 48,9 см

Низкое черное 24,1 см

#### LOCK & RIDE ВЕТРОВЫЕ СТЕКЛА SPORTSMAN® C

- Стекло быстро устанавливается на квадроцикле, благодаря технологии Lock & Ride® без использования инструментов. И также легко снимается.
- Крепления Lock & Ride® дают возможность регулировать высоту и угол ветрового стекла.
- Гибкое и ударопрочное ветровое стекло из поликарбоната прослужит долго.
- На выбор доступны стекла с тремя размерами
- Не совместимы с защитой для рук

#### ТОП ПРОДАЖ

РАЗМЕР	ЦВЕТ	АРТИКУЛ
ВЫСОКОЕ, 48,9 СМ	ПРОЗРАЧНЫЙ	2880539-409
СРЕДНЕЕ, 39,4 СМ	ЧЕРНЫЙ	2880540-070
СРЕДНЕЕ, 39,4 СМ	ДЫМЧАТЫЙ	2880540-412
НИЗКОЕ, 24,1 СМ	ЧЕРНЫЙ	2880541-070

XP 1000 15-16, TOURING XP 1000 15-19, TOURING 850 SP 15-19, TOURING 570 SP 15-17, 850/850 SP 09-16, 570 SP 15-19, 570 18-19, 570 6X6 17-19, 450 H.O. 18-19



#### УДОБНАЯ УСТАНОВКА И ЗАМЕНА ВЕТРОВОГО СТЕКЛА С ПОМОЩЬЮ 6 ЗАКЛЕПОК

Быстрая и удобная замена ветрового стекла, благодаря нашей системе с обтекателем. Просто удалите шесть заклепок и снимите стекло.

# SPORTSMAN® XP 1000 • 850



SPORTSMAN® TOURING XP 1000  
Темно-бордовый

## КОМФОРТ



### ЗАЩИТА РУК

#### ЦВЕТА

■ ЧЕРНЫЙ	2876846
□ БЕЛЫЙ	2876883
■ КРАСНЫЙ	2876845

- Этот кронштейн (2879380) требуется для установки защиты рук Polaris
- Не совместим с обтекателем ветрового стекла или с зеркалами для руля

#### » 2879380 • КРОНШТЕЙН

ВСЕ МОДЕЛИ SPORTSMAN® КРОМЕ YOUTH

### АУДИОСИСТЕМА С BLUETOOTH® И ВЛАГОЗАЩИТОЙ

- В комплекте крепления для 4 вариантов установки

- Легко крепится к рулю или дугам или устанавливается в багажнике на приборной панели

- Степень защиты от влаги и пыли IPX4

- Встроенный LiPo аккумулятор обеспечивает до 12 часов музыки между зарядками

#### » 2880458

ВСЕ МОДЕЛИ SPORTSMAN® И POLARIS ACE®  
КРОМЕ YOUTH



### A ЗЕРКАЛА ДЛЯ РУЛЯ **ТОП ПРОДАЖ**

- Для дополнительной безопасности в дороге
- Не совместимы с обтекателем ветрового стекла или с защитой для рук

#### » 2877222

ВСЕ МОДЕЛИ SPORTSMAN® КРОМЕ YOUTH

### ПОДОГРЕВ РУК **ТОП ПРОДАЖ**

#### » 2877363

ВСЕ МОДЕЛИ SPORTSMAN®



### ПОДОГРЕВ РЫЧАГА ГАЗА

#### » 2877364

ВСЕ МОДЕЛИ SPORTSMAN®



## БОЛЬШЕ

### ОПТИКА

СМ. СТР. 40



### СНЕГОТВАЛЫ

СМ. СТР. 38



### ОХОТА

СМ. СТР. 42



### ШИНЫ И ДИСКИ

СМ. СТР. 32



# SCRAMBLER® XP 1000 • 850

АКСЕССУАРЫ

ЛЕБЕДКИ

570 • 450

XP 1000 • 850

АУДИОСИСТЕМЫ

ДИСКИ И ШИНЫ /  
РУСНИЦЫ

ОГНЕОТВАЛЫ

ОПТИКА

АКСЕССУАРЫ ДЛЯ ОХЛАДЫ /  
ХОЛДИНГОВИКИ

SPORTSMAN® 850  
Светло-серый

## ЛЕБЕДКА



**НОВИНКА**

**ЛЕБЕДКА PRO HD НА 1588 КГ ТОП ПРОДАЖ**

» 2882241

XP 1000/850 HIGH LIFTER 16-19,  
XP 1000 15-19, TOURING XP 1000 15-19,  
TOURING 850 SP 15-19, SCRAMBLER XP® 850 14-19,  
SCRAMBLER XP® 1000 14-18, 850/850 SP 12-19



**A ЛЕБЕДКА HD НА 1588 КГ ТОП ПРОДАЖ**

» 2880435

XP 1000/850 HIGH LIFTER 16-19, XP 1000 15-19, TOURING XP 1000 15-19,  
TOURING 850 SP 15-19, SCRAMBLER XP® 850 14-19, SCRAMBLER XP® 1000 14-18,  
850/850 SP 12-19



**ЛЕБЕДКА HD НА 1134 КГ ТОП ПРОДАЖ**

» 2880433

XP 1000/850 HIGH LIFTER 16-19, XP 1000 15-19, TOURING XP 1000 15-19,  
TOURING 850 SP 15-19, SCRAMBLER XP® 850 14-19, SCRAMBLER XP® 1000 14-18,  
850/850 SP 12-19

## БАГАЖНЫЕ ПЛОЩАДКИ



**БОЛЬШОЙ ЗАДНИЙ БАГАЖНИК**

» 2879139

SCRAMBLER XP® 850 14-19, SCRAMBLER XP® 1000 14-18  
Не совместим с сумкой Ogio® Scrambler® (2879925)

## ХРАНЕНИЕ



**B СУМКА OGIO® SCRAMBLER®**

» 2879925

SCRAMBLER XP® 850 14-19, SCRAMBLER XP® 1000 14-18

## ЗАЩИТА



**ПЕРЕДНЯЯ ЗАЩИТНАЯ РЕШЕТКА**

» 2879136

SCRAMBLER XP® 850 14-19, SCRAMBLER XP® 1000 14-18

Заменяет собой штатный нижний бампер, одновременная установка невозможна

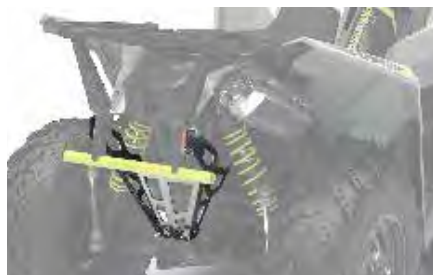

**ЗАДНИЙ БАМПЕР**

» 2879138

SCRAMBLER XP® 850 14-19, SCRAMBLER XP® 1000 14-18



**УНИВЕРСАЛЬНЫЙ  
РАСПЫЛИТЕЛЬ  
SPORTSMAN®  
– 56,8 Л**

» 2882266  
ВСЕ МОДЕЛИ SPORTSMAN® KPMO TOURING



**НАБОР ИНСТРУМЕНТОВ ДЛЯ  
РЕМОНТА И ОБСЛУЖИВАНИЯ**

- Переносной компрессор воздуха на 12В пост. тока
- Комплект для ремонта шин с 6 жгутами
- Аптечка первой помощи с бинтами, ножницами, булавками и пр.
- Провод вспомогательного запуска на 12В
- Клейкая лента – 300мм x 1 рулон
- Пластиковая стяжка – длина 150 мм
- Изолента
- Ремень с храповиком – 50мм
- Ткань из микрофибры
- Сумка

» 2881207

**КРЕПЛЕНИЕ  
НОМЕРНОГО ЗНАКА**

- Цифры и буквы в комплекте

» 2873270

ВСЕ МОДЕЛИ SPORTSMAN®



**ШТЫРИ АККУМУЛЯТОРА  
QUICKSTAR**

- Удобные клеммы для быстрого доступа к аккумулятору
- Отлично подойдут для зарядки, питания дополнительных аксессуаров или непредвиденного прикуривания
- Соединения со штырем имеют кожуи для защиты клемм

» 2882110 •

X2 570 15-19, TOURING 570 14-19, 570 SP 15-19, 570 14-19, 570 6X6 17-19

## АУДИОАКСЕССУАРЫ И ОСНОВНЫЕ ПРЕДМЕТЫ POLARIS® SPORTSMAN®



АУДИОСИСТЕМА MTX®

**POLARIS ACE®**

- Подключение по Bluetooth® для беспроводного воспроизведения
- Порт USB для зарядки мобильных устройств в защищенном от влаги отсеке
- Экран LCD для отображения информации; приятная светодиодная подсветка
- Вспомогательный вход посредством разъема для наушников
- Звук двух 6" динамиков и высокочастотников направлен прямо на райдера
- Установка занимает менее 15 минут, вся проводка в комплекте
- Прочный, герметичный корпус из жесткого пластика в черном цвете
- Можно использовать вместе с крышкой и ветровым стеклом, не совместима с верхним кофром для хранения

» 2879703

ВСЕ МОДЕЛИ POLARIS ACE®



ЗВУКОВАЯ ПАНЕЛЬ 4

**POLARIS ACE®**

- Два динамика для средних и средне-низких частот и два отдельных высокочастотных динамика
- Встроенный усилитель с автономным питанием для удобства установки
- Воспроизведение звука через Bluetooth® или по кабелю
- Крупные, удобные внешние клавиши управления
- Алюминиевый корпус черного цвета с низким профилем и зажимами для крепления
- В комплекте зажимы, звуковая панель, влагозащищенные коннекторы, инструкция

» 2881230

ВСЕ МОДЕЛИ POLARIS ACE®

Требуется комплект аудиопроводов (2882280)

» 2882280



АУДИОСИСТЕМА С BLUETOOTH® И ВЛАГОЗАЩИТОЙ

**POLARIS ACE® SPORTSMAN®**

- В комплекте крепления для 4 вариантов установки
- Легко крепится к рулю или дугам или устанавливается в багажнике на приборной панели
- Степень защиты от влаги и пыли IPX4
- Встроенный LiPo аккумулятор обеспечивает до 12 часов музыки между зарядками

» 2880458

ВСЕ МОДЕЛИ SPORTSMAN® И POLARIS ACE®  
KROME YOUTH

## БУКСИРОВОЧНЫЕ ТРОСЫ



**НОВИНКА**

БУКСИРОВОЧНЫЙ ТРОС 5 CM X 9 M

- Усиленные тканые ленты
- Прочность на разрыв 8 165 кг / Макс. вес транспортного средства 4 082 кг
- Легко сворачивается для удобства хранения
- Петли вшиты в тканые ленты
- Одна сумка для хранения

» 2884033



**НОВИНКА**

РЕМЕШЬ С ХРАПОВИКОМ 5 CM X 6 M (4 536 КГ)

- Усиленные тканые ленты
- Максимальная нагрузка 4536 кг, рабочая нагрузка 1497 кг
- Подвижные кольца D-Rings
- Двойной крюк

» 2884032



**НОВИНКА**

РЕМЕШЬ С ХРАПОВИКОМ 3,8 CM X 4,6 M (2495 КГ)

- Усиленные тканые ленты
- Максимальная нагрузка 2495 кг, рабочая нагрузка 831 кг
- 2 ШТ.

» 2884031



УДАРНЫЕ РЕМНИ SHOCKSTRAP

» 2883295 • 3,8 CM X 2,1 M (2 ШТ.)

» 2883296 • 3,8 CM X 4,6 M (2 ШТ.)

# PRO ARMOR®

Все диски и шины Pro Armor предназначены для внедорожной техники и достижения превосходных результатов в экстремальных условиях. Разработаны, испытаны и изготовлены в сотрудничестве с Polaris для надежного сцепления с рельефом.

## 8 или 10 СЛОЕВ В КАРКАСЕ ШИНЫ

- Pro Armor создает самые прочные шины
- Большое число слоев дает дополнительную защиту

## ИННОВАЦИИ

### ПРОТЕКТОР ДВОЙНОЙ ТВЕРДОСТИ (Crawler X6 и Attack 2.0)

- Твердая резина протектора для устойчивости
- Мягкая резина в верхней части протектора для надежного сцепления

### ДВУХКОМПОНЕНТНЫЙ ПРОТЕКТОР (Dual-Threat)

- Твердая резина посередине протектора повышенной для износостойкости
- Мягкая резина по краям протектора для крепкой хватки

ШИНА: **DUAL-THREAT**

## ПОЗНАКОМЬТЕСЬ С ВАШИМИ ШИНАМИ

### РАЗМЕРЫ И ОБЪЕМЫ

28" × 9" R14

ВЫСОТА / ШИРИНА \ ДИАМЕТР  
ДИСКА

### ГЛУБИНА ПРОТЕКТОРА

Больше глубина = больше сцепление в любых условиях

### ВЫСОТА ГРЕБНЯ

Увеличивает сцепление и характеристики при езде по песку

### ВЕС

Облегченная шина способствует улучшению ездовых характеристик

### УСИЛЕНИЕ БОКОВИН

Увеличивает сопротивляемость проколам боковин

### КЛАСС СЛОЙНОСТИ

Обозначает сопротивление проколам

### КЛАСС НАГРУЗКИ

Шины с более высоким классом нагрузки могут выдерживать больший вес



# ШИНЫ



## ТРОЙНОЕ УСИЛЕНИЕ БОКОВИН

- Боковины шин наиболее часто подвержены проколам при езде по бездорожью
- Pro Armor создает шины с дополнительной защитой именно в самых уязвимых местах – в боковинах

Независимые исследования сопротивлению проколам среди конкурентов, проведенные Smithers Rapra (smithers.com). Результаты говорят сами за себя.

PRO ARMOR ATTACK 157.4 кг

MAXXIS® BIGHORN 2.0 73.5 кг

MAXXIS® BIGHORN 68 кг

ОБЛАСТИ ИСПЫТАНИЙ

СТАНДАРТНОЕ ИСПЫТАНИЕ ПРОТЕКТОРА



НОВОЕ ИСПЫТАНИЕ БОКОВИН

СТАНДАРТНОЕ ИСПЫТАНИЕ БОРТА

## ИСПЫТАНИЯ БОКОВИН В ЭКСТРЕМАЛЬНЫХ УСЛОВИЯХ

ДИСК: BUCKLE ACCENT

# СВЫШЕ 4 828 км ИСПЫТАНИЙ

Больше километров с шинами Pro Armor. Каждая шина разрабатывается и изготавливается с расчетом на длительный срок службы. Свыше 4 828 км испытаний обеспечат высокие характеристики и большой ресурс ваших шин.

## ПОЗНАКОМЬТЕСЬ С ВАШЕЙ ТРАССОЙ



- Рисунок протектора оптимизирован для экстремальной силы сцепления
- Идеальны как для твердой, так и рыхлой поверхности



- Гибкий и цепкий протектор
- Жесткий боковой зацеп



- Обеспечивают сцепление и износостойкость
- Рассчитаны на твердый песок, грубые камни и другие виды бездорожья



- Протектор с увеличенной глубиной
- Протектор с самоочисткой



- Гребни обеспечивают сцепление и устойчивость в рыхлом песке
- Рассчитаны на движение по песчаному гребню



- Лучшие боковины с защитой от проколов в своем классе
- Изготовлены для особых задач с износостойким рисунком протектора



- Выдерживают крайне низкие температуры
- Держат форму и обеспечивают сцепление

# ДЛЯ ТРАССЫ



ПЕРЕДНЯЯ ШИНА

ЗАДНЯЯ ШИНА

## PRO ARMOR® DUAL-THREAT

Двухкомпонентный состав и радиальный каркас идеально подходят для любых условий. Мягкий состав резины на протекторе шины для отличного сцепления и уверенного прохода поворотов. Износостойкая, твердая резина в центре шины для улучшения сцепления в момент разгона, устойчивости на прямых участках, и длительного срока службы.

↑ 14"  
↓ 26" × 9" R14 • ПЕРЕДНЯЯ ШИНА • 5416340  
26" × 11" R14 • ЗАДНЯЯ ШИНА • 5416341

	Глубина протектора	ВЕС:	Класс слоистости	Усиление боковин	Класс нагрузки
26" ПЕРЕД:	16мм	12,2 КГ	10	3	413 КГ
ЗАД:		13,6 КГ			499 КГ

Размер диска

↑ 14"  
↓



ПЕРЕДНЯЯ ШИНА/ЗАДНЯЯ ШИНА

## PRO ARMOR® ATTACK

- Лучшая универсальная всепогодная шина для любых условий
- Уникальный дизайн протектора по всему сечению
- Протектор обеспечивает снижение износа и увеличение срока службы

↑ 14"  
↓ 26" × 9" R14 • ПЕРЕДНЯЯ ШИНА • 5415613  
26" × 11" R14 • ЗАДНЯЯ ШИНА • 5415614

	Глубина протектора	ВЕС:	Класс слоистости	Усиление боковин	Класс нагрузки
26" ПЕРЕД:	23мм	12,7 КГ	8	3	413 КГ
ЗАД:		14,5 КГ			599 КГ

Размер диска

↑ 14"  
↓



# ДЛЯ СНЕГА



ПЕРЕДНЯЯ ШИНА/  
ЗАДНЯЯ ШИНА

## PRO ARMOR® WHITEOUT

- Сверхширокие шины для проходимости в снегу
- Рисунок протектора для идеального сцепления со снегом при умеренном погружении

↑ 14"  
↓ 27" × 14" R14 • ПЕРЕД/ЗАД • 5416032

	Глубина протектора	ВЕС:	Класс слоистости	Усиление боковин	Класс нагрузки
27" ПЕРЕД:	16мм	12,2 К	8	3	424 КГ
ЗАД:					

Размер диска

↑ 14"  
↓



# ОБЩЕГО НАЗНАЧЕНИЯ



Размер диска  
14"  
12"



## PRO ARMOR HARVESTER

- Универсальная рабочая лошадка с ресурсом свыше 8000 км
- Рисунок протектора рассчитан на тип рельефа, будь то ферма, пастбище или трасса
- 10 слоев защиты для непрерывной тяжелой работы

14" 27" x 10" R14 • ПЕРЕДНЯЯ/ЗАДНЯЯ ШИНА • 5415965  
12" 26" x 8" R12 • ПЕРЕДНЯЯ ШИНА • 5416396  
12" 26" x 10" R12 • ЗАДНЯЯ ШИНА • 5415966



Размер диска  
14"  
12"



## PRO ARMOR PRESERVE™

- Адаптирована для травяного покрова, где требуются шины с малой нагрузкой
- Исключительно тихая шина
- Шина с малой нагрузкой

14" 27" x 10" R14 • ПЕРЕДНЯЯ/ЗАДНЯЯ ШИНА • 5416348  
12" 26" x 8" R12 • ПЕРЕДНЯЯ ШИНА • 5416403  
12" 26" x 10" R12 • ЗАДНЯЯ ШИНА • 5416402



Размер диска  
12"



## PRO ARMOR XD-K

- Шина размером 26" с брекером из арамидного волокна для любого рельефа
- Уникальный дизайн протектора по всему сечению
- Протектор обеспечивает снижение износа и увеличение срока службы

12" 26" x 9" R12 • ПЕРЕДНЯЯ ШИНА • 5415756  
12" 26" x 11" R12 • ЗАДНЯЯ ШИНА • 5415757

		Глубина протектора	ВЕС:	Класс стойкости	Усиление боковин	Класс нагрузки			Глубина протектора	ВЕС:	Класс стойкости	Усиление боковин	Класс нагрузки			Глубина протектора	ВЕС:	Класс стойкости	Усиление боковин	Класс нагрузки
26"	ПЕРЕД:	16мм	10,9 кг	10	3	388 КГ	26"	ПЕРЕД:	16мм	10,9 кг	10	3	388 КГ	26"	ПЕРЕД:	31,7мм	12,7 кг	8	3/1 Арамидное волокно	424 КГ
	ЗАД:		14,5 кг					11,8 кг		14,5 кг					599 КГ					
27"	ПЕРЕД/ЗАД:		14,5 кг			599 КГ	27"	ПЕРЕД/ЗАД:		12,7 кг			599 КГ							

# ДЛЯ ГРЯЗИ



## PRO ARMOR DAGGER

- Эта шина проедет везде – и по трассе, и по грязи.
- Глубокие, самоочищающиеся протекторы и большая ширина шины для отличной проходимости в грязи
- Округлый профиль и цельный зацеп для комфорта в движении

14" 27" x 9" R14 • ПЕРЕДНЯЯ ШИНА • 5415617  
14" 27" x 11" R14 • ЗАДНЯЯ ШИНА • 5415618



Размер диска

14"

		Глубина протектора	ВЕС:	Класс стойкости	Усиление боковин	Класс нагрузки
27"	ПЕРЕД:	38мм	14,5 КГ	8	3	499 КГ
	ЗАД:		18 КГ			531 КГ

# ДИСКИ



14"

## A AMPLIFY ○

**ПЕРЕД:** Вес: 5,9 кг Вылет: -9  
Класс нагрузки: 408 кг

**ЗАД:** Вес: 6,4 кг Вылет: +4  
Класс нагрузки: 590 кг

АССЕНТ: ПЕРЕД 14" × 7" 1522956-266  
ЗАД 14" × 8" 1522957-266

ЧЕРНЫЙ МАТОВЫЙ: ПЕРЕД 14" × 7" 1522956-458  
ЗАД 14" × 8" 1522957-458

## B BUCKLE ○

**ПЕРЕД:** Вес: 5,8 кг Вылет: +4  
Класс нагрузки: 408 кг

**ЗАД:** Вес: 6,1 кг Вылет: -9  
Класс нагрузки: 590 кг

АССЕНТ: ПЕРЕД 14" × 7" 1522544-266  
ЗАД 14" × 8" 1522545-266

ЧЕРНЫЙ МАТОВЫЙ: ПЕРЕД 14" × 7" 1522544-458  
ЗАД 14" × 8" 1522545-458

## C COMBAT (ЗАМКОВЫЕ КОЛЬЦА В КОМПЛЕКТЕ)

**ПЕРЕД/ЗАД:** Вес: 7,3 кг Вылет: +38  
Класс нагрузки: 726 кг

АССЕНТ: ПЕРЕД/ЗАД 14" × 7" 1523284  
ЧЕРНЫЙ МАТОВЫЙ: ПЕРЕД/ЗАД 14" × 7" 1523283

## D REBLR (ЗАМКОВЫЕ КОЛЬЦА ПРОДАЮТСЯ ОТДЕЛЬНО) ○

**ПЕРЕД:** Вес: 5,9 кг Вылет: +4  
Класс нагрузки: 408 кг

**ЗАД:** Вес: 6,6 кг Вылет: -9  
Класс нагрузки: 590 кг

АССЕНТ: ПЕРЕД 14" × 7" 1522238-458  
ЗАД 14" × 8" 1522239-458

## E SHACKLE ○

**ПЕРЕД:** Вес: 5,9 кг Вылет: +4  
Класс нагрузки: 408 кг

**ЗАД:** Вес: 6,4 кг Вылет: -9  
Класс нагрузки: 590 кг

АССЕНТ: ПЕРЕД 14" × 7" 1522546-266  
ЗАД 14" × 8" 1522547-266

ЧЕРНЫЙ МАТОВЫЙ: ПЕРЕД 14" × 7" 1522546-458  
ЗАД 14" × 8" 1522547-458

## F SIX'R ○

**ПЕРЕД:** Вес: 4,8 кг Вылет: +4  
Класс нагрузки: 408 кг

**ЗАД:** Вес: 5,7 кг Вылет: -9  
Класс нагрузки: 590 кг

ЧЕРНЫЙ МАТОВЫЙ: ПЕРЕД 14" × 7" 1521507-521  
ЗАД 14" × 8" 1521508-521

LUSTER: ПЕРЕД 14" × 7" 1521507-410  
ЗАД 14" × 8" 1521508-410

## G SPLIT ○

**ПЕРЕД:** Вес: 4,3 кг Вылет: +4  
Класс нагрузки: 408 кг

**ЗАД:** Вес: 4,9 кг Вылет: -9  
Класс нагрузки: 590 кг

ЧЕРНЫЙ МАТОВЫЙ: ПЕРЕД 14" × 6" 1522542-458  
ЗАД 14" × 8" 1522543-458

## H WHITEOUT ○

**ПЕРЕД:** Вес: 6,6 кг Вылет: -35  
Класс нагрузки: 363 кг

**ЗАД:** Вес: 6,6 кг Вылет: -35  
Класс нагрузки: 363 кг

ЧЕРНЫЙ МАТОВЫЙ: ПЕРЕД/ЗАД 14" × 10" 1522958

2 СПОСОБА  
ПРИБРОБЛЕНИЯ

ШИНЫ И ДИСКИ ПО ОТДЕЛЬНОСТИ  
- ИЛИ -  
КОМПЛЕКТ В СБОРЕ

Только у официальных дилеров Polaris®

## КОВАНЫЕ ЗАМКОВЫЕ КОЛЬЦА 14"



КОВАНЫЕ ЗАМКОВЫЕ КОЛЬЦА 14" Продаются по отдельности  
используются только на модели REBLR АРТИКУЛ

A	Синий	1522244-619
B	Без цвета	1522244-266
C	Белый	1522244-133
D	Красный	1522244-293
E	Оранжевый	1522244-589
F	Черный матовый-сменная деталь Используются только на модели Combat	1523146-458

# КОМПЛЕКТЫ КОЛЕС



ДЛЯ ТРАССЫ

ДЛЯ ГРЯЗИ ОБЩЕГО ИСПОЛЬЗОВАНИЯ ДЛЯ СНЕГА

14" WHEELS	ATTACK 26"	DUAL-THREAT 26"	DAGGER 27"	PRESERVE 27"	HARVESTER 27"	WHITEOUT 27"
○ <b>AMPLIFY</b> Черный + металлический	2882390	2883138	2882392	2883208	2882388	
○ <b>AMPLIFY</b> Черный матовый	2882391	2883139	2882393	2883209	2882389	
○ <b>BUCKLE</b> Черный + металлический	2881335	2883140	2881337	2883203	2882383	
○ <b>BUCKLE</b> Черный матовый	2881336	2883141	2881338	2883204	2882384	
○ <b>COMBAT</b> Черный + металлический * БЗДЛОК УСТАНОВЛЕН		2883217				
○ <b>COMBAT</b> Черный матовый * БЗДЛОК УСТАНОВЛЕН		2883216				
○ <b>REBLR</b> Черный матовый * БЗДЛОК ПРОДАЕТСЯ ОТДЕЛЬНО	2881381		2881383			
○ <b>SHACKLE</b> Черный + металлический	2881347	2883142	2881349	2883205	2882385	
○ <b>SHACKLE</b> Черный матовый	2881348	2883143	2881350	2883206	2882386	
○ <b>SIXR</b> Блестящий	2881359		2881362			
○ <b>SIXR</b> Черный матовый	2881360	2883144	2881363	2883207	2882387	
○ <b>SPLIT</b> Черный матовый	2881404	2883145	2881405			
○ <b>WHITEOUT R14</b> Черный матовый						2882382

## УДЛИНЕННЫЕ ГАЙКИ

○ ТРЕБУЮТСЯ УДЛИНЕННЫЕ ГАЙКИ



### 10MM X 1,25 ШЕСТИГРАННЫЕ УДЛИНЕННЫЕ ГАЙКИ

- » 2877385 • 4 ШЕСТИГРАННЫЕ УДЛИНЕННЫЕ ГАЙКИ
- » 2877384 • 16 ШЕСТИГРАННЫХ УДЛИНЕННЫХ ГАЙКИ SPORTSMAN XR®

### 3/8" – 24 ШЕСТИГРАННЫЕ УДЛИНЕННЫЕ ГАЙКИ

- » 2876754 • 4 ШЕСТИГРАННЫЕ УДЛИНЕННЫЕ ГАЙКИ
- » 2877409 • 16 ШЕСТИГРАННЫХ УДЛИНЕННЫХ ГАЙКИ POLARIS ACE®, SPORTSMAN® 450/570

## СМЕННЫЕ КОЛПАЧКИ

КОЛПАЧКИ  
POLARIS



LUSTER

ДЛЯ ВСЕХ  
ДИСКОВ  
КРОМЕ WUDE  
И HEXLR

1521509-410 •

ЧЕРНЫЙ  
МАТОВЫЙ

1521509-521 •

КОЛПАЧКИ  
PRO ARMOR®



LUSTER

ДЛЯ ВСЕХ  
ДИСКОВ,  
КРОМЕ WUDE  
И HEXLR

5453209-410 •

ЧЕРНЫЙ  
МАТОВЫЙ

5453209-458 •



**НОВИНКА**

ВЕНТИЛЬ COLBY SHORT  
ULTIMATE (2 ШТ.)

» 2883292



**НОВИНКА**

ВЕНТИЛЬ COLBY  
EMERGENCY (2 ШТ.)

» 2883293

# ОТЛИЧНОЕ СЦЕПЛЕНИЕ В ЛЮБЫХ УСЛОВИЯХ

На самом деле сложно добавить квадроциклам Sportsman® и Polaris ACE® большей универсальности и практичности. И тем не менее, это возможно, благодаря комплекту гусениц Propector Pro®. Езда по самому глубокому снегу теперь не составит проблем.

Специальная передача Polaris® обеспечивает соотношение 1:1 для:

- минимизации проскальзывания гусениц, улучшения подъема по склону и отличного сцепления в глубоком снегу
- увеличения максимальной скорости в сравнении с предыдущими моделями примерно на 5%
- снижения крутящего момента для более тихой и плавной езды
- повышения срока службы цепной передачи и обеспечения работы квадроцикла при низких оборотах, что ведет к снижению износа деталей двигателя

Новый передний стабилизатор для улучшенной устойчивости

Оптимизированная геометрия ступицы Polaris® уменьшает отдачу и усиливает для поворота руля

Легкая конструкция обеспечивает лучшую проходимость, уменьшает необходимое усилие для поворота руля и облегчает управление

Гибкие грунтозацепы обеспечивают высокую проходимость к глубокому снегу, выталкивая квадроцикл из снега, а не закапываясь в него.

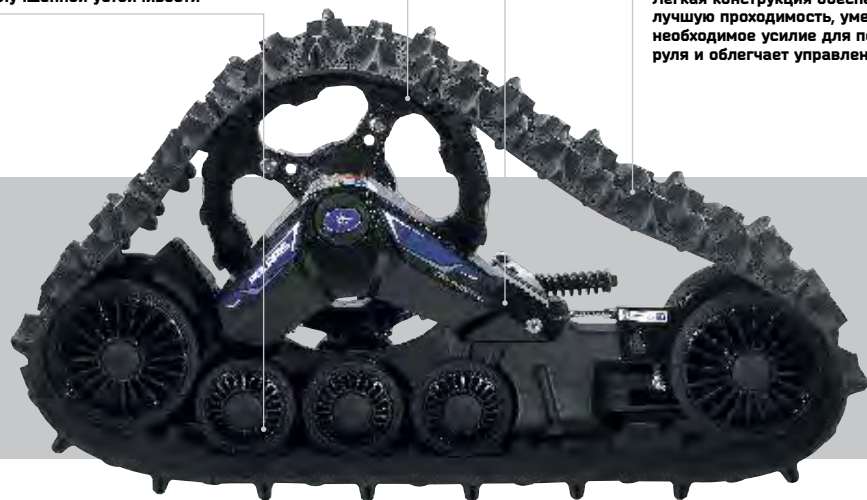

**ПРОСПЕКТОР PRO**  
TRACK SYSTEM

МОДЕЛИ	ТИП	ШАГ 1 ВЫБЕРИТЕ КРЕПЛЕНИЕ КРЕПЛЕНИЕ	ШАГ 2 ВЫБЕРИТЕ КОМПЛЕКТ
SPORTSMAN® 570 EPS '15-19 SPORTSMAN® 570 SP '15-19 SPORTSMAN® TOURING 570 SP '15-19 SPORTSMAN® X2 570 '15-19	EPS	2879497	2881025
SPORTSMAN XP® 1000 '17-19 SPORTSMAN® 850 SP '18-19	C EPS	2882109	2881003
SCRAMBLER® 1000 '15-19 SPORTSMAN® TOURING XP 1000 '15-19 SPORTSMAN® TOURING 850 SP '15-19	EPS	2879457	2881003
SPORTSMAN® 570 '14-19 SPORTSMAN® TOURING 570 '15-19	БЕЗ EPS	2879497	2880020
SCRAMBLER® 850 '13-19 SPORTSMAN® 850 '15-19	БЕЗ EPS	2879457	2879720
SPORTSMAN XP® 1000 '18-19	БЕЗ EPS	2882109	2879720
570 6X6 '17-19	C EPS	2882169   крепление и гусеницы в комплекте	

## НУЖЕН СНЕГОТВАЛ?

### РАСШИРЕНИЕ ГУСЕНИЦ ДЛЯ СНЕГОТВАЛА GLACIER® PRO



» 2879719

- Расширение для одновременного использования гусениц propector® pro и системы снегоотвалов Glacier® Pro для квадроциклов Sportsman® или Polaris ACE®

СОВМЕСТИМО ТОЛЬКО С СИСТЕМАМИ СНЕГОТВАЛОВ GLACIER® PRO ДЛЯ КВАДРОЦИКЛОВ SPORTSMAN® И POLARIS ACE®



НУЖЕН СНЕГОТВАЛ? СМ. СТРАНИЦУ 44







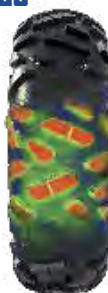

## ВАРИАНТЫ ДЛЯ ЕЗДЫ ПО СНЕГУ НА ВАШЕМ SPORTSMAN®

ВЫБЕРИТЕ ВАШ ВАРИАНТ ДЛЯ ЕЗДЫ ПО СНЕГУ

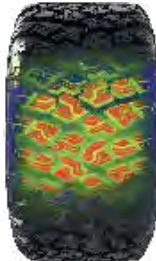
ЗОНА КОНТАКТА

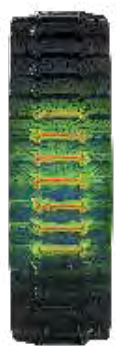
РАДИУС РАЗВОРОТА

 <p><b>ШТАТНЫЕ ШИНЫ</b></p>	<p><b>ХОРОШО</b></p> 	 <p><b>354,3 CM</b></p>
 <p><b>ШИНЫ PRO ARMOR® WHITEOUT</b></p>	<p><b>ЛУЧШЕ</b></p>  <p>УВЕЛИЧЕННАЯ ПЛОЩАДЬ ПОВЕРХНОСТИ ДЛЯ ЛУЧШЕЙ ПРОХОДИМОСТИ В СНЕГУ</p>	 <p><b>352,7 CM</b></p>
 <p><b>ГУСЕНИЦЫ PROSPECTOR PRO®</b></p>	<p><b>ОТЛИЧНО</b></p>  <p>МЕНЕЕ АГРЕССИВНЫЙ РИСУНОК ПРОТЕКТОРА ДЛЯ ЛУЧШЕЙ УПРАВЛЯЕМОСТИ В СНЕГУ</p>	 <p><b>445,5 CM</b></p>

# GLACIER®

## PLOW SYSTEM

Установите на свой квадроцикл мощную систему снегоотвалов Glacier® Pro и вы сможете легко и быстро убрать снежные завалы и расчистить дорогу. Выберите подходящий для ваших задач ковш снегоотвала и выполните даже самую тяжелую работу быстро и эффективно.



## ПРЕИМУЩЕСТВА АКСЕССУАРОВ POLARIS ENGINEERED™

### УСТАНОВКА

Всего 30 секунд: подкатитесь, подцепите, закрепите и за работу — быстро и удобно, благодаря интегрированной системе снегоотвалов Polaris Glacier®.

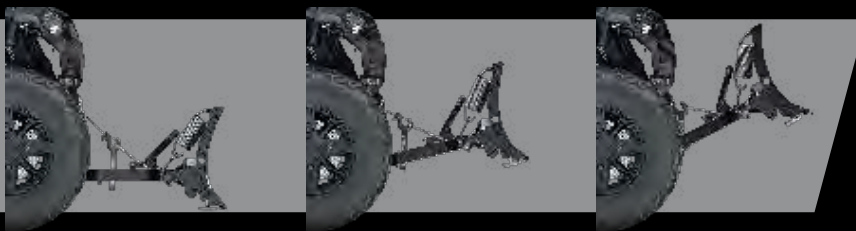

### УДОБСТВО

Управляйте ковшом снегоотвала не вставая с водительского места.

УПРАВЛЯЙТЕ НАКЛОНОМ КОВША ПРЯМО ИЗ КАБИНЫ С ПОМОЩЬЮ ГИДРАВЛИЧЕСКОЙ СИСТЕМЫ ДЛЯ СНЕГООТВАЛА GLACIER® PRO

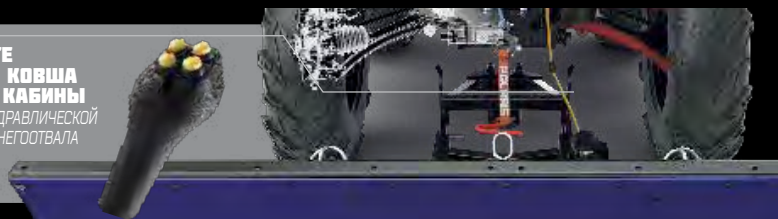

### ЖЕСТКИЙ КАРКАС

Система снегоотвалов такая же крепкая, как и их широкая рама, способная выдержать самые тяжелые условия эксплуатации.



### ДОЛГОВЕЧНОСТЬ

Доступны из прочной штампованной стали или из устойчивого к коррозии жесткого пластика. Ковши снегоотвалов Polaris обладают большой площадью для быстрой уборки снега.

43 см

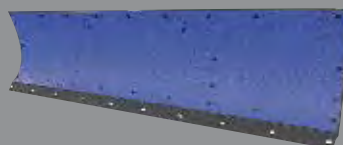

НОЖ ИЗ ПОЛИЭТИЛЕНА  
ШИРИНОЙ 168 СМ

43 см

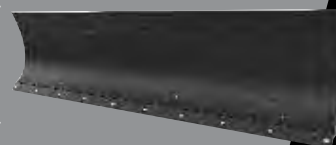

СТАЛЬНЫЕ НОЖИ ШИРИНОЙ 152 СМ  
И 132 СМ



# ВЫБЕРИТЕ ИДЕАЛЬНЫЙ ДЛЯ ВАС ВАРИАНТ УБОРКИ СНЕГА



**GLACIER**  
PLOW SYSTEM



## ГИДРАВЛИЧЕСКОЕ УПРАВЛЕНИЕ ДЛЯ УБОРКИ СНЕЖНЫХ ЗАВАЛОВ

Прочный каркас и крепкие ножи снегоотвала в сочетании с удобным гидравлическим управлением обеспечивают комфортную уборку больших снежных завалов, благодаря системе Glacier® Pro HD. С помощью технологии Lock & Ride® вы сможете быстро и легко установить или снять нож снегоотвала без использования инструментов.

ДОБАВЬТЕ ГИДРАВЛИЧЕСКУЮ СИСТЕМУ



УПРАВЛЯЙТЕ ОДНОЙ РУКОЙ

Регулируйте угол ножа с помощью контроллера управления.



Система GLACIER® PRO HD это

» Ножи шириной 168, 152 или 132 см

» Выбор из стали или синтетических материалов

» Возможность установки гидравлической системы регулировки наклона

МОДЕЛИ	ОБЯЗАТЕЛЬНЫЕ ДЕЙСТВИЯ				* ДОПОЛНИТЕЛЬНОЕ ОБОРУДОВАНИЕ
	ШАГ 1 ВЫБЕРИТЕ КРЕПЛЕНИЕ	ШАГ 2 ВЫБЕРИТЕ РАМУ	ШАГ 3 ВЫБЕРИТЕ КОНФИГУРАЦИЮ		ШАГ 4 ДОБАВЬТЕ ГИДРАВЛИЧЕСКУЮ СИСТЕМУ
МОДЕЛИ	КРЕПЛЕНИЕ	РАМА	ЛЕБЕДКИ	КОВШИ	ГИДРАВЛИКА
XP 1000 '15-19 850/850 SP '15-19 850/XP 1000 HIGHLIFTER '16-19 TOURING XP 1000 '15-19 TOURING 850 SP '15-19 SCRAMBLER® '15-19	2881423	2879630	Лебедка Polaris® PRO HD на 1588 кг 2882241   Лебедка Polaris® HD на 1588 кг 2880435   Лебедка Polaris® HD на 1134 кг 2880433	Ковш из полиэтилена 168 см 2880269   Ковш из стали 152 см 2879638   Ковш из стали 132 см 2879639	Гидравлическая система регулировки наклона 2879635   Контроллер управления 2880836    Рекомендуется установить контроллер управления
570 SP '15-19 570 '15-19 570 6X6 '17-19 X2 570 '15-19 TOURING 570 SP '15-19 TOURING 570 '15-19 450 H.O. '16-19 ETX '15	2881424				
570 '14 TOURING 570 '14 500 '12-14 500 H.O. '12-13 TOURING 500 '13 800 '12-14 400 H.O. '12-14	2881424				
POLARIS ACE® 570 SP '14-16 POLARIS ACE® 570 '15-16 POLARIS ACE® '14-16	2879634				
POLARIS ACE® 900 XC '17-19 POLARIS ACE® 570 SP '17 POLARIS ACE® 570 '17-19 POLARIS ACE® 500 '17-19	2882107				
			Лебедка Polaris® PRO HD на 1588 кг 2882243   Лебедка Polaris® HD на 1588 кг 2882106   Лебедка Polaris® HD на 1134 кг 2882105		

ШАГ 5 ВЫБЕРИТЕ АКСЕССУАРЫ И СМЕННЫЕ ДЕТАЛИ

### АКСЕССУАРЫ И СМЕННЫЕ ДЕТАЛИ

Планка HD, 168 см 2879868   Планка, 168 см 2879867 Планка, 152 см 2877243 Планка, 132 см 2877210	Снегоотбойник, 168 см 2879866 Снегоотбойник, 152 см 2871808 Тормозной башмак 2205071 Срезной штифт 2205063	Трос лебедки отвала 2878483 • для лебедок на 1134 и 1588 кг   Маркер отвала 2872726 • продаются парами   Цепи для колес 25" / 26" 2881422 • рекомендуются только для задних колес   Расширение для гусениц 2879719 • требуется для квадроциклов с установленными гусеницами
---	---	--

НУЖНЫ ГУСЕНИЦЫ? СМ. СТРАНИЦУ 36

## СОВРЕМЕННЫЕ ТЕХНОЛОГИИ

Световые приборы RIGID® в своей основе имеют печатные платы Smart Boards™ и выполнены в корпусе из авиационного алюминия 6063-T5 с порошковым покрытием Tiger Drylac® для защиты от ультрафиолета.

Наша оптика сертифицирована ECE.

## ЭКСКЛЮЗИВНАЯ ОПТИКА

Оптика RIGID® оснащается устойчивым к царапинам стеклом из поликарбоната с 100% защитой от влаги и пыли.

### ТИПЫ ОПТИКИ



#### SR-SERIES PRO

Обтекаемая, мощная конструкция с низким профилем (менее 5 см в высоту). Обеспечивает освещение на дальнем расстоянии при низком энергопотреблении. Доступны в корпусе 25 см



#### D-SERIES PRO

Компактная и удобная конструкция, с высокой мощностью и низким энергопотреблением. Подходит для освещения в режиме ходового, заливающего и точечного света

### ВАРИАНТЫ ОСВЕЩЕНИЯ

#### ОПТИКА ХОДОВОЙ СВЕТ

#### ЗАЛИВАЮЩИЙ СВЕТ

1200 м				
960 м				
720 м				
480 м				
240 м				
<b>БРЕНД</b>	RIGID®	RIGID®	RIGID®	PRO ARMOR®
<b>РАЗМЕР</b>	POD	25 CM	POD	CUBE
<b>ТИП</b>	D-SERIES	SR-SERIES	D-SERIES	ДУХРЯДНЫЕ
<b>СВЕТОВОЙ ПОТОК</b>	4 752	7 920	3 168	1 400
<b>АРТИКУЛ</b>	2883128	2883122	2883126	2882312
	ПОСТАВЛЯЕТСЯ ПОПАРНО		ПОСТАВЛЯЕТСЯ ПОПАРНО	

## СОЗДАЙТЕ СВОЙ ОБЗОР

Оцените характер светового луча, угол падения и условия эксплуатации для выбора подходящей оптики.

ОПТИКА УГОЛ ПАДЕНИЯ СВЕТА	ПОДСВЕТКА	ХОДОВОЙ СВЕТ (45°)	ЗАЛИВАЮЩИЙ СВЕТ (25°)	ТОЧЕЧНЫЙ СВЕТ (10°)	КОМБИНАЦИЯ (25°/10°)
СКОРОСТЬ ДВИЖЕНИЯ	Любая	Медленная	Средняя	Быстрая	От средней до быстрой
ЛУЧ	Рассеянный свет	Сверхширокий	Широкий, короткий	Сфокусированный, длинный	Внутренний точечный, внешний заливающий
РЕКОМЕНДАЦИИ ПО УСТАНОВКЕ:	в нижней части/колесная ниша	в любом месте	в нижней и задней частях	в верхних точках	в любом месте
МЕСТНОСТЬ И СТИЛЬ ВОЖДЕНИЯ	Стиль и уникальность на любой местности	Для любых поездок и работы	Открытая местность или трассы/работы	Трассы и стесненные условия эксплуатации	Для любых поездок и работы

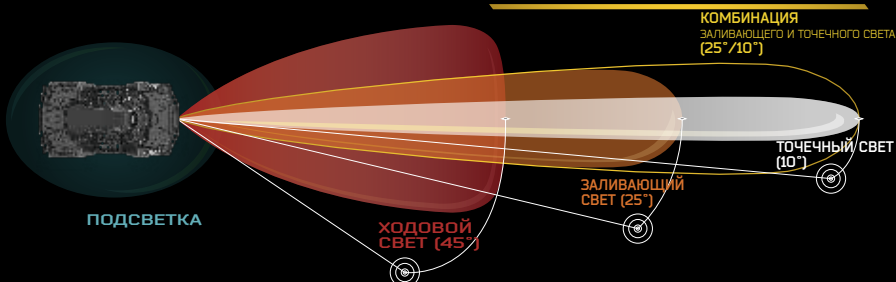

• **ИСПЫТАНО**  
для достижения  
максимальных  
результатов

• **ПРОВЕРЕНО**  
чтобы не обременять  
вашу технику

# PRO ARMOR®



## ПРОЧНАЯ КОНСТРУКЦИЯ

Оптика Pro Armor® задумана быть крупной и крепкой, с агрессивным дизайном, в корпусе со степенью защиты IP67 и порошковым покрытием для защиты от ультрафиолета. Наша оптика сертифицирована ECE.

## МАКСИМАЛЬНАЯ ЯРКОСТЬ

Компания Pro Armor® создает оптику с высокой яркостью для любых условий. Вся мощь направлена через алюминий для рассеивания тепла и непрерывного теплообмена.



### ДВУХРЯДНАЯ СВЕТОДИОДНАЯ ОПТИКА

Наиболее распространенное устройство с максимальной дальностью освещения впереди. Удобство монтажа. Доступны в корпусах Cube, 25,4 см, 50,8 см и 76,2 см



### ОДНОРЯДНАЯ СВЕТОДИОДНАЯ ОПТИКА

Мощные, компактные световые приборы с низким профилем и изящным дизайном. Доступны в корпусе 51 см



### СВЕТОДИОДНЫЕ ПРИБОРЫ CUBE

Небольшой размер позволяет устанавливать их в особых местах для дополнительного освещения. Доступны для освещения в режиме заливающего и точечного света

## ТОЧЕЧНЫЙ СВЕТ



**RIGID®**  
25 CM  
SR-SERIES  
7 920  
2883121



**RIGID®**  
POD  
D-SERIES  
3 168  
2883127

ПОСТАВЛЯЕТСЯ  
ПОПАРНО



**PRO ARMOR®**  
CUBE  
ДВУХРЯДНЫЕ  
1 400  
2882076

## КОМБИНАЦИЯ



**RIGID®**  
25 CM  
SR-SERIES  
7 920  
2883123



**PRO ARMOR®**  
51 CM  
SINGLE-ROW  
8 820  
2883107

## ОПТИКА

1200 м  
960 м  
720 м  
480 м  
240 м

**БРЕНД  
РАЗМЕР**  
ТИП  
СВЕТОВОЙ  
ПОТОК  
АТИКУЛ

## ПОДСВЕТКА

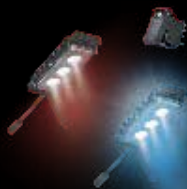

### ПОДСВЕТКА

- Прочная конструкция с расчетом на бездорожье и защитой от влаги и пыли
- Оснащается долговечными светодиодами CREE® с ярким светом
- В комплект входят четыре LED блока

ЦВЕТ	КОМПЛЕКТ СВЕТОВЫХ ОГНЕЙ
КРАСНЫЙ	2880500
СИНИЙ	2880506

ВСЕ ПОЛНОРАЗМЕРНЫЕ МОДЕЛИ SPORTSMAN® И POLARIS ACE®, НЕ СОВМЕСТИМЫ С МОДЕЛЬЮ ACE® 150.

## КОМПЛЕКТЫ ПРОВОДОВ

### ПРОВОДА ДЛЯ СВЕТОВЫХ ПРИБОРОВ

- Для управления одним прибором с одним выключателем
- » 2882320  
ВСЕ МОДЕЛИ SPORTSMAN®

### ПРОВОДА С ДВУМЯ КОННЕКТОРАМИ

- Для комплекта Y-образных проводов требуется артикул 2882320 для управления двумя приборами в корпусе cube или двумя приборами с одним выключателем
- » 2879860  
ВСЕ МОДЕЛИ SPORTSMAN®

АКСЕССУАРЫ

ЛЕНТЫ

570 • 450

XR 1000 • 850

АУДИОСИСТЕМА

ДИСКИ И ШИНЫ /  
ПРЕМЬЕРЫ

СНЕГОПОГРЕВ

ОПТИКА

АКСЕССУАРЫ ДЛЯ ОХОТЫ /  
ХОДИЛЬНИКИ

# ЗАЩИТИТЕ СВОИ ВЕЩИ. ЖИВИТЕ СВОЕЙ ЖИЗНЬЮ.

## СИСТЕМА KOLPIN STRONGHOLD®

Polaris® гордится своим сотрудничеством с компанией Kolpin® Outdoors - лидером в производстве аксессуаров для бездорожья, в том числе чехлов и креплений для огнестрельного оружия. Если вам нужно закрепить ружье, удочку для зимней рыбалки, ледобур или скрадок для охотника, просто установите крепление Auto-Latch и выберите необходимый кофр или чехол.

**ПОДХОДИТ ДЛЯ РУЖЕЙ С ОПТИКОЙ, ДРОБОВИКОВ И ДЛИННОСТВОЛЬНЫХ ПИСТОЛЕТОВ**

### ШАГ 1



2882272

### ШАГ 2



Кейс для перевозки  
в комплекте

#### КРЕПЛЕНИЕ AUTO-LATCH

- Регулировка угла установки для полной совместимости
- Обеспечивает быстрое и надежное крепление

» 2882300

ETX 15, 570 SP 15-19, 570 14-19, 450 H.O. 16-19, НЕ СОВМЕСТИМ С УТИЛИТАРНЫМИ МОДЕЛЯМИ 450

» 2882272

XP 1000 17-19, 850/850 SP 17-19, НЕ СОВМЕСТИМ С ЗАЩИТНЫМ БАМПЕРОМ 2882090

#### ЧЕХОЛ ДЛЯ РУЖЬЯ BOOT® XL — ДЛЯ ПЕРЕВОЗКИ

- С замком и сертификатом TSA
- 132.1 см x 9.5 см x 26.7 см

» 2882430

ТРЕБУЕТСЯ КРЕПЛЕНИЕ AUTO-LATCH (2882272 ИЛИ 2882300)

#### ЧЕХОЛ ДЛЯ РУЖЬЯ BOOT® L — ДЛЯ ЗАЩИТЫ

- 132.1 см x 12.1 см x 23.5 см

» 2882426

ТРЕБУЕТСЯ КРЕПЛЕНИЕ AUTO-LATCH (2882272 ИЛИ 2882300)

#### ЧЕХОЛ ДЛЯ ПИСТОЛЕТА

- 39.4 см x 6.4 см x 21 см

» 2882429

ТРЕБУЕТСЯ КРЕПЛЕНИЕ AUTO-LATCH (2882272 ИЛИ 2882300)



АКСЕССУАРЫ KOLPIN STRONGHOLD® НАДЕЖНО ЗАЩИТЯТ ВАШЕ ОРУЖИЕ И САМОЕ НЕОБХОДИМОЕ, ПОКА ВЫ НАХОДИТЕСЬ ЗА РУЛЕМ.



### ЧЕХОЛ ДЛЯ ЛЕДОБУРА / СКРАДКА ДЛЯ ОХОТНИКА

• Д 116.8 см х Ш 31.8 см

» 2882427

ТРЕБУЕТСЯ КРЕПЛЕНИЕ AUTO-LATCH (2882272 ИЛИ 2882300)

### ЧЕХОЛ ДЛЯ УДОЧКИ

• Д 99.1 см х Ш 47 см х В 15.2 см

» 2882428

ТРЕБУЕТСЯ КРЕПЛЕНИЕ AUTO-LATCH (2882272 ИЛИ 2882300)

## ЗАЖИМЫ KOLPIN® RHINO GRIP®

ИДЕАЛЬНЫ ДЛЯ ЛУКОВ, АРБАЛЕТОВ И ДЛИННОСТВОЛЬНЫХ РУЖЕЙ БЕЗ ФУТЛЯРА



LOCK & RIDE

**НОВИНКА**

### ЗАЖИМ KOLPIN® RHINO GRIP PRO

» 2884119

» 2884109 • РЕМЕНЬ

ВСЕ МОДЕЛИ SPORTSMAN® (КРОМЕ УТИЛИТАРНЫХ И ДЕТСКИХ)  
ВСЕ МОДЕЛИ ACE® (КРОМЕ 150)



LOCK & RIDE

### ЗАЖИМ KOLPIN® RHINO GRIP®

» 2881157

ВСЕ МОДЕЛИ SPORTSMAN® (КРОМЕ УТИЛИТАРНЫХ И ДЕТСКИХ)  
ВСЕ МОДЕЛИ ACE® (КРОМЕ 150)



LOCK & RIDE

**НОВИНКА**

### ЗАЖИМ KOLPIN® RHINO GRIP XL DOUBLE

» 2884120

» 2881621 • РЕМЕНЬ

ВСЕ МОДЕЛИ SPORTSMAN® (КРОМЕ УТИЛИТАРНЫХ И ДЕТСКИХ)  
ВСЕ МОДЕЛИ ACE® (КРОМЕ 150)



LOCK & RIDE

### ЗАЖИМ KOLPIN® RHINO GRIP XL

» 2881513

» 2881621 • РЕМЕНЬ

ВСЕ МОДЕЛИ SPORTSMAN® (КРОМЕ УТИЛИТАРНЫХ И ДЕТСКИХ)  
ВСЕ МОДЕЛИ ACE® (КРОМЕ 150)

## ЧЕХЛЫ POLARIS® ОТ КОМПАНИИ KOLPIN®

» ЧЕРНЫЙ • 2872677

» БОЛОТНЫЙ ОАК® BREAK-UP® • 2872677-419

LOCK & RIDE

### КРЕПЛЕНИЯ ДЛЯ ЧЕХЛОВ

• Ударопрочный чехол для надежного хранения оружия

• Система Lock & Ride® для крепления справа

• Совместима с багажным коробом Lock & Ride® XL, задним коробом Lock & Ride®, и расширением заднего багажника

» 2877381

850/XP 1000 '16-19,  
850/850 SP '09-16

» 2878001

TOURING XP 1000 '15-19,  
TOURING 850 SP '15-19

» 2879888

570 SP '15-19, 570 '14-19,  
450 H.O. '16-19

» 2881143

POLARIS ACE® 570 '15-19,  
POLARIS ACE® 500 '17-19

**ВЫРАЖЕНИЕ БЛАГОДАРНОСТИ.** Мы хотим поблагодарить наших партнеров Browning® и Mathews® за успешное содействие в обеспечении безопасности поездок по бездорожью.



Browning® является зарегистрированной торговой маркой компании Browning Mathews® является зарегистрированной торговой маркой компании Mathews Archery Inc.

Никогда не перевозите оружие в заряженном состоянии. Перед креплением оружия убедитесь, что оно разряжено. Соблюдайте местные законы и правила, устанавливающие требования по транспортировке огнестрельного оружия.

# ХРАНИТЕ ОХЛАЖДЕННЫМ

ХОЛОДИЛЬНИКИ POLARIS NORTHSTAR могут пережить абсолютно все – невыносимую жару или жесткое падение с машины. Поэтому, когда мы говорим, что по прошествии многих часов лед все еще будет холодным, а содержимое останется в сохранности, мы это и имеем в виду.

## ХОЛОДИЛЬНИКИ POLARIS NORTHSTAR



99

НА 99 ЛИТРОВ

СЕРЫЙ • 2883426  
ПЕСОЧНЫЙ • 2883392



57

НА 57 ЛИТРОВ

СЕРЫЙ • 2883425  
ПЕСОЧНЫЙ • 2881259



28

НА 28 ЛИТРОВ

СЕРЫЙ • 2883424  
ПЕСОЧНЫЙ • 2881315



14

НА 14 ЛИТРОВ

СЕРЫЙ • 2883968



НА 19 ЛИТРОВ В  
МЯГКОМ КОФРЕ

СЕРЫЙ • 2883390

## ОСОБЕННОСТИ ХОЛОДИЛЬНИКОВ НА 28, 57 и 99 ЛИТРОВ



Удобный ручки



Замок TravelLock



Система слива EasyOut



Резиновые ножки NoSlip



Изоляция PolarWall



Уплотнение IceLock



887 мл

591 мл

### СТАКАНЫ

887 мл • 2883394

591 мл • 2883393

# ПРОТЕСТИРОВАНО ГРИЗЛИ. ЗАВЕРЕНО POLARIS.



Организация IGBC подтверждает, что этот холодильник способен выдержать силу медведя гризли, пытающегося проникнуть во внутрь данного куллера и желающего полакомиться его содержимым. Polaris Northstar стойко переносит такое воздействие.



## АКСЕССУАРЫ ДЛЯ ХОЛОДИЛЬНИКОВ POLARIS NORTHSTAR

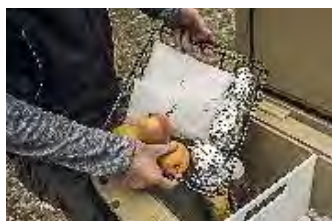

### СЕТЧАТАЯ КОРЗИНА

ДЛЯ 99 ЛИТРОВ • 2883648

**НОВИНКА**

ДЛЯ 57 ЛИТРОВ • 2882185

ДЛЯ 28 ЛИТРОВ • 2882438



### ПЕРЕГОРОДКИ

ДЛЯ 99 ЛИТРОВ • 2883468

**НОВИНКА**

ПОСТАВЛЯЕТСЯ С ОДНОЙ ПЕРЕГОРОДКОЙ

ДЛЯ 57 ЛИТРОВ • 2882184

ПОСТАВЛЯЕТСЯ С ДВУМЯ ПЕРЕГОРОДКАМИ

ДЛЯ 28 ЛИТРОВ • 2882186

ПОСТАВЛЯЕТСЯ С ОДНОЙ ПЕРЕГОРОДКОЙ

Перегородка может служить в качестве разделочной доски

99 ЛИТРОВ



1 вариант  
разделения

57 ЛИТРОВ



2 варианта  
разделения

28 ЛИТРОВ



1 вариант  
разделения



### ПОДУШКА ДЛЯ СИДЕНЬЯ

ДЛЯ 57 ЛИТРОВ • 2882179

ДЛЯ 28 ЛИТРОВ • 2882507

### КОЛЕСИКИ ДЛЯ ХОЛОДИЛЬНИКА

ДЛЯ 57 ЛИТРОВ • 2882180

### ОТКРЫВАШКА

2882183

ДЛЯ ВСЕХ ТИПОВ ХОЛОДИЛЬНИКОВ

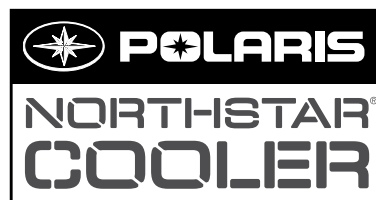

### НОВИНКА

РЕМЕНЬ С ХРАПОВИКОМ 3.8 см  
x 4.6 м НАГРУЗКОЙ 2495 кг

- Ремни 3.8 см x 4.6 м, 2 шт.
- Усиленные тканые ленты
- Максимальная нагрузка 2495 кг, рабочая нагрузка 831 кг

2884031



### НОВИНКА

РЕМЕНЬ С ХРАПОВИКОМ 5.1 см  
x 6.1 м НАГРУЗКОЙ 4536 кг

- Ремни 5 см x 6.1 м
- Усиленные тканые ленты, плавающие кольца, двойные J-образные крюки
- Максимальная нагрузка 4536 кг, рабочая нагрузка 1497 кг

2884032



# СПЕЦИАЛЬНОЕ МАСЛО ДЛЯ ОСОБЫХ ЦЕЛЕЙ

Всем известно, что компания Polaris вкладывает огромные средства в разработку двигателей. Не меньше средств уходит и на разработку смазочных материалов. Являясь критически важными для работоспособности двигателя, мы стремимся к тому, чтобы они стали для него единственным выбором. Количество результатов испытаний и технических средств, использованных при разработке смазочных материалов Polaris, превосходят всех производителей автокомпонентов. Иными словами, производители автозапчастей должны разрабатывать свое масло в соответствии с отраслевым стандартом и учесть множество рабочих характеристик при его создании.

Масло PS-4 разработано специально для 4-тактных двигателей Polaris, обладает высокой прочностью масляной пленки и защитой от износа при экстремальных нагрузках и температуре. Эксклюзивные противоизносные присадки дополнительно защищают детали двигателя от ржавчины и коррозии.

## СИНТЕТИЧЕСКОЕ МАСЛО PS-4

- Масло PS-4 оптимально при окружающей температуре воздуха от -40° C до 38° C

1 л • 502129  
4 л • 502120  
25 л • 502130

## СИНТЕТИЧЕСКОЕ МАСЛО PS-4 EXTREME-DUTY

- Масло PS-4 Extreme Duty оптимально при окружающей температуре воздуха от -18° C до 53° C

1 л • 502122  
4 л • 502118  
25 л • 502124

## POLARIS® PS-4 В СРАВНЕНИИ С КОНКУРЕНТАМИ



Масла Polaris PS-4 превосходят самые современные стандарты защиты двигателя, устанавливаемые API, в то время как конкуренты пользуются стандартами прошлых лет. Наши собственные присадки очищают и защищают важнейшие узлы двигателя при высоких рабочих температурах.

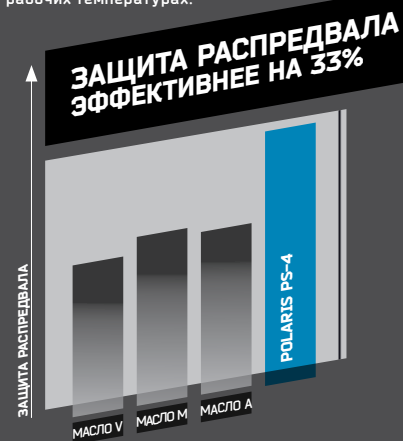

Дорожки подшипников и кулачки распревала демонстрируют меньший износ при использовании масла Polaris PS-4 в сравнении с маслами других производителей.

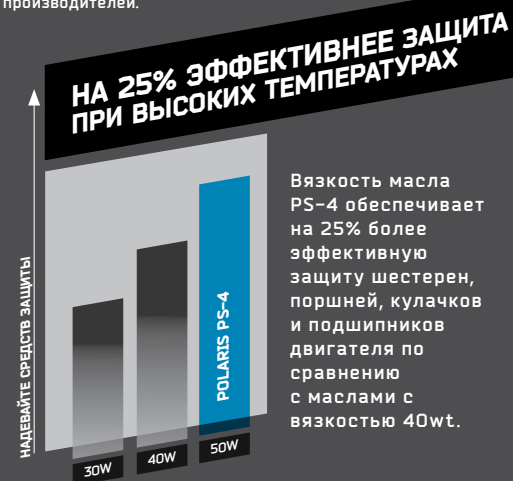

Вязкость масла PS-4 обеспечивает на 25% более эффективную защиту шестерен, поршней, кулачков и подшипников двигателя по сравнению с маслами с вязкостью 40wt.

**ПОЧЕМУ ТАК ВАЖНА ВЯЗКОСТЬ:** Двигатели Polaris рассчитаны на эксплуатацию с маслами, имеющими соответствующую вязкость. Вязкость представляет собой единицу измерения сопротивляемости переносу масла и метода расчета прочности масляной пленки, являющаяся критически важной составляющей для продления срока службы двигателя в условиях, когда масло подвергается высокой температуре или нагрузке.





**PS-4**

## **КАЧЕСТВО, ИСПЫТАННОЕ ГОНКАМИ**

“Гонка Баја 1000 является возможно самым тяжелым соревнованием во всем мире! В суровой пустыне Баха столько всего, что может испортить вашу гонку, и поэтому так важно знать, что масла и смазки Polaris никогда не подведут.

Мы выбираем моторное масло PS-4 от Polaris® для защиты наиболее важных элементов нашей техники, играющих существенную роль в достижении победы.”

**БИЛЛ ШУЛЕР**  
КОМАНДИР КОМАНДЫ JAGGED X

# СОЗДАНО ДЛЯ УВЕЛИЧЕНИЯ СРОКА СЛУЖБЫ ВАШЕЙ ТЕХНИКИ

Все технологические жидкости Polaris, от антифриза до тормозной жидкости, разрабатываются специально для вашего мотовездехода. Выбирайте только идеально подходящие вам смазочные материалы.

## ТОРМОЗНАЯ ЖИДКОСТЬ DOT 4



Тормозная жидкость Polaris DOT 4 – это жидкость высокого качества, рассчитанная специально для применения в гидравлических тормозах Polaris. Превосходные характеристики при высоких температурах и антикоррозионные присадки увеличивают срок службы компонентов тормозной системы и обеспечивают плавное и равномерное торможение.

250 мл • 502081

## АНТИФРИЗ



В состав охлаждающей жидкости Polaris Extended Life входит органическая кислота для предотвращения коррозии металлических компонентов, устранения осадков и повышения характеристик системы охлаждения.

1 л • 502103

## МАСЛО ПЕРЕДНЕГО РЕДУКТОРА



Создано специально для систем Polaris ORV с передним редуктором. Обеспечивает плавное принудительное включение полного привода при экстремально низких или высоких температурах. Уникальные фрикционные присадки защищают внутренние компоненты при высоких нагрузках и способствуют плавному включению.

1 л • 502094

## AGL



Наша собственная смесь присадок рассчитана на продление срока службы трансмиссии Polaris® ORV. Противозадирные присадки защищают шестерни, цепную передачу и подшипники от задиrow и износа. В отличие от стандартных трансмиссионных масел, уникальный диапазон вязкости масла AGL обеспечивает быстрое растекание и защитную пленку в экстремальных условиях с низкими и высокими температурами.

1 л • 502080



Своевременное использование подходящего смазочного материала гарантирует оптимальные эксплуатационные характеристики. Информацию об интервалах замены смазочных материалов можно найти в вашем руководстве пользователя.

### ОЧИСТИТЕЛЬ ТОПЛИВНОЙ СИСТЕМЫ



Очиститель Polaris Carbon Clean предотвращает этиловую коррозию, стабилизирует топливо, а также очищает топливные форсунки, перемычки поршней, систему подачи топлива и камеры сгорания. Способствует поддержанию максимальной мощности и повышению экономии топлива.

125 мл • 502082

### СТАБИЛИЗАТОР ТОПЛИВА



Это средство предотвращает коррозию и консервирует вашу технику до начала следующего сезона. Двойная антиокислительная формула защищает от смол и лаков и способствует беспрепятственному запуску.

125 мл • 502100

### МАСЛО ЗАДНЕГО РЕДУКТОРА



1 л • 502089

SPORTSMAN, RANGER, RZR СИСТЕМЫ С КАРТЕРОМ ЗАДНЕГО РЕДУКТОРА

### МАСЛО ДЛЯ АМОРТИЗАТОРОВ PREMIUM



1 л • 502098



### УНИВЕРСАЛЬНАЯ КОНСИСТЕНТНАЯ СМАЗКА

400 г • 502068



# НИЧТО ВАС НЕ ОСТАНОВИТ. ПОМОЩЬ В САМОЕ НЕОБХОДИМОЕ ВРЕМЯ.

РЕМОНТ В ДОРОГЕ | ВРЕМЕННАЯ ЗАЩИТА

## КОМПЛЕКТ ДЛЯ РЕМОНТА ЧЕХЛОВ ШРУС\*

- Быстрый ремонт чехлов для продолжения поездки.
- Эластичный и прочный материал чехла натягивается на приспособление в форме конуса без необходимости разбора оси ШРУСа.
- Универсальность – временное решение для ремонта большинства ШРУСов для автотранспорта.
- Все детали помещаются в конусе, а крышка предназначена для надежного хранения.
- Отлично помещается в кофре, крепится к каркасу безопасности, можно положить в бардачок, или любое другое место.



Показанное на рисунке находится внутри конуса

## КОМПЛЕКТ ДЛЯ РЕМОНТА ЧЕХЛОВ ШРУС МОТОВЕЗДЕХОДА\*

- В комплект входят:
- (1) Растягивающийся чехол ШРУС XL
- (1) Приспособление многократного применения в форме конуса
- (2) Хомуты для чехла ШРУС
- (1) Туба с силиконовой смазкой
- (1) Пакет со смазкой
- (1) Крышка в форме конуса
- » 2830526

## ТОЛЬКО ДЛЯ ЧЕХЛОВ НА МОДЕЛЯХ TRAIL

- » 2830527
- для чехлов квадроциклов
- » КОМПЛЕКТ ДЛЯ РЕМОНТА ШРУС 2830528
- » ТОЛЬКО ДЛЯ ЧЕХЛОВ НА МОДЕЛЯХ TRAIL 2830529

## СПОСОБ УСТАНОВКИ

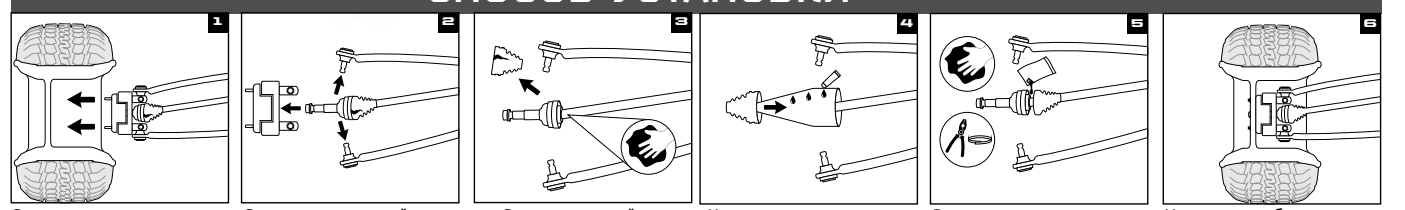

1. Снимите колесо и концевую гайку полуоси

2. Снимите тормозной суппорт, ступицу, рулевую тягу, верхнюю и нижнюю шаровые опоры

3. Снимите старый чехол и очистите все соединения

4. Нанесите силиконовую смазку по всему приспособлению в форме конуса. Натяните чехол на приспособление в форме конуса, начиная с широкой стороны. Инструкции по наружному чехлу см. на упаковке.

5. Выдавите все содержимое пакета со смазкой в чехол ШРУС, протрите места уплотнения и установите хомуты

6. Установите обратно рулевую тягу, шаровые опоры, тормозной суппорт, концевую гайку и колесо

Подробные инструкции и нормативные моменты затяжки переведены в вашем руководстве пользователя.

\*Предназначен для временного ремонта чехла ШРУС. Для надлежащего ремонта приобретайте оригинальный чехол ШРУС.

# ДЛЯ ЗДОРОВЬЯ ВАШЕЙ ТЕХНИКИ

## АККУМУЛЯТОРНЫЕ БАТАРЕИ

Не оставляйте аккумулятор без присмотра в период его хранения. Для поддержания уровня заряда аккумулятора при длительных периодах его простоя или сильных морозах, его необходимо подключить к устройству BatteryMINDER®. Убедитесь в отсутствии коррозии на клеммах и проводах.

## ТОРМОЗНЫЕ КОЛОДКИ

Проверьте ваши тормозные колодки по мере приближения интервала замены, при скрежете во время нажатия педали тормоза, продолжительной остановке машины или при необходимости сильного нажатия на педаль для начала торможения. Проверьте тормозные диски на предмет трещин, чрезмерной коррозии или деформации.

При загрязнении тормозных колодок маслами или смазочными материалами (нефтепродуктами), их следует незамедлительно заменить.

Тормозные диски следует очищать только специальным очистителем или средством на спиртовой основе.



## РЕГЛАМЕНТ ТЕХНИЧЕСКОГО ОБСЛУЖИВАНИЯ

### КАЖДЫЕ 25 ЧАСОВ/ ТЕХНИЧЕСКОЕ ОБСЛУЖИВАНИЕ ПОСЛЕ ОБКАТКИ

**МОТОРНОЕ МАСЛО:**  
ЗАМЕНА

**ОБЩАЯ СМАЗКА:**  
СМАЗЬТЕ ВСЕ ШТУЦЕРЫ,  
ШАРНИРЫ, ТРОСИКИ И Т.Д.

**ВОЗДУШНЫЙ ФИЛЬТР:**  
ПРОВЕРЬТЕ, ОЧИСТКА  
ПРИ НЕОБХОДИМОСТИ ЗАМЕНИТЕ.

**СИСТЕМА ВЫПУСКА:** ПРОВЕРКА,  
ОЧИСТКА

ПРОВЕРЬТЕ НА ПРЕДМЕТ УТЕЧЕК ИЛИ  
ОТЛОЖЕНИЙ В МЕСТАХ СТЫКОВ

ПРОВЕРКА И ОЧИСТКА  
СЕТЧАТОГО ИСКРОГАСИТЕЛЯ

КАЖДЫЕ 50 ЧАСОВ/

### 6 МЕСЯЦЕВ

**СИСТЕМА ВЫПУСКА:**  
ПРОВЕРКА, ОЧИСТКА

ПРОВЕРЬТЕ НА ПРЕДМЕТ УТЕЧЕК  
ИЛИ ОТЛОЖЕНИЙ В МЕСТАХ СТЫКОВ

ПРОВЕРКА И ОЧИСТКА СЕТЧАТОГО  
ИСКРОГАСИТЕЛЯ

**ОБЩАЯ СМАЗКА:**  
СМАЗЬТЕ ВСЕ ШТУЦЕРЫ,  
ШАРНИРЫ, ТРОСИКИ И Т.Д.

**ПРИВОДНОЙ РЕМЕНЬ:**  
ПРОВЕРКА, РЕГУЛИРОВКА

ПРИ НЕОБХОДИМОСТИ ЗАМЕНИТЕ.

КАЖДЫЕ 100 ЧАСОВ/

### 12 МЕСЯЦЕВ

**МОТОРНОЕ МАСЛО:**  
ЗАМЕНА

**ПРИВОДНОЙ РЕМЕНЬ:**  
ПРОВЕРКА, РЕГУЛИРОВКА  
ПРИ НЕОБХОДИМОСТИ ЗАМЕНИТЕ.

**ТРАНСМИССИОННОЕ МАСЛО:**  
ЗАМЕНА

**СИСТЕМА ВЫПУСКА:** ПРОВЕРКА,  
ОЧИСТКА

ПРОВЕРЬТЕ НА ПРЕДМЕТ УТЕЧЕК ИЛИ  
ОТЛОЖЕНИЙ В МЕСТАХ СТЫКОВ

ПРОВЕРКА И ОЧИСТКА СЕТЧАТОГО  
ИСКРОГАСИТЕЛЯ

КАЖДЫЕ 150 ЧАСОВ/

### 18 МЕСЯЦЕВ

**МОТОРНОЕ МАСЛО:**  
ЗАМЕНА

**АККУМУЛЯТОРНАЯ БАТАРЕЯ:**  
ИЗМЕРЕНИЕ ПАРАМЕТРОВ, ОЧИСТКА  
И ПРОВЕРКА УРОВНЯ ЭЛЕКТРОЛИТА  
ПРИ НЕОБХОДИМОСТИ ЗАМЕНИТЕ.

**ПРИВОДНОЙ РЕМЕНЬ:**  
ПРОВЕРКА, РЕГУЛИРОВКА  
ПРИ НЕОБХОДИМОСТИ ЗАМЕНИТЕ.

**ШИНЫ:**  
ПРОВЕРКА СОСТОЯНИЯ  
И ДАВЛЕНИЯ

**СИСТЕМА ВЫПУСКА:** ПРОВЕРКА,  
ОЧИСТКА

ПРОВЕРЬТЕ НА ПРЕДМЕТ УТЕЧЕК ИЛИ  
ОТЛОЖЕНИЙ В МЕСТАХ СТЫКОВ

ПРОВЕРКА И ОЧИСТКА СЕТЧАТОГО  
ИСКРОГАСИТЕЛЯ

**СВОЕВРЕМЕННОЕ ТЕХНИЧЕСКОЕ ОБСЛУЖИВАНИЕ ЯВЛЯЕТСЯ КЛЮЧОМ К СОХРАНЕНИЮ ВЫСОКИХ внедорожных характеристик вашего мотовездехода Polaris. Ремни, фильтры и аккумуляторы представляют собой лишь малую часть критически важных элементов, специально созданных компанией Polaris.**

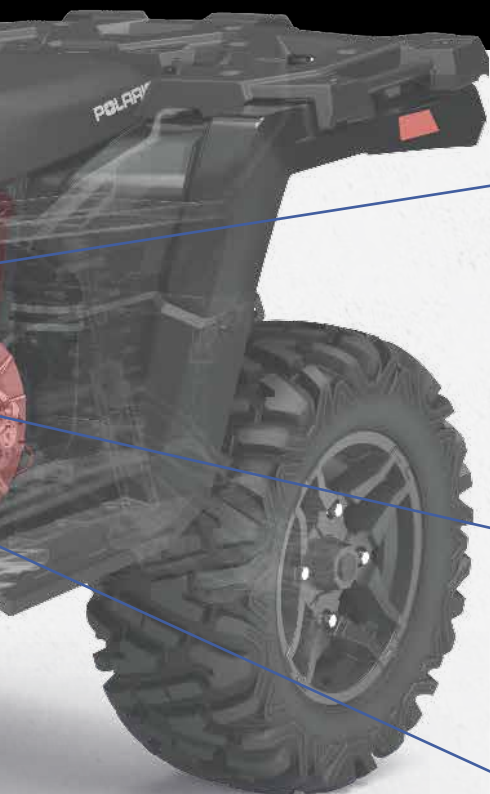

### ВОЗДУШНЫЙ ФИЛЬТР

Незаменим для работоспособности и надежности двигателя. Засорение воздушного фильтра может препятствовать потоку воздуха к двигателю и ведет к снижению его работоспособности. Попадание грязи и мелкого мусора может привести к повреждению и снижению срока службы двигателя или его полному и неустраняемому отказу. Polaris рекомендует производить замену воздушного фильтра согласно интервалам, указанным в Руководстве пользователя, или раньше при эксплуатации мотовездехода в суровых условиях.

### ПРИВОДНЫЕ РЕМНИ

Ремни Polaris обеспечивают безупречные характеристики вашего мотовездехода. Разработаны и испытаны на всех наших двигателях во всевозможных условиях эксплуатации. Проверьте ремень на предмет растрескивания или лощения.

### МАСЛЯНЫЙ ФИЛЬТР

Заменяйте масляный фильтр с каждой заменой моторного масла для наилучшей защиты вашего двигателя. Безупречная защита обеспечит работу вашего двигателя в момент пиковых нагрузок. Соблюдайте рекомендуемые интервалы замены масла/масляного фильтра.

## СОВЕТ ПО ОБСЛУЖИВАНИЮ

### ПЕРИОД ОБКАТКИ

Периодом обкатки вашей новой модели Sportsman считаются первые 25 часов эксплуатации или время, в течение которого будут израсходованы две первые полные заправки топливного бака. Наиболее важным с вашей стороны будет соблюдение условий в период обкатки. Тщательный уход за новым двигателем поспособствует более высоким характеристикам двигателя и его длительному сроку службы. Внимательно выполните все перечисленные процедуры.

**ПРИМЕЧАНИЕ:** Чрезмерное повышение температуры в первые три часа работы повредит плотно подогнанные детали двигателя. Не управляйте мотовездеходом при полной подаче топлива или на высоких скоростях в течение длительного периода времени в первые три часа использования.

КАЖДЫЕ 200 ЧАСОВ/

# 24

МЕСЯЦА

**МОТОРНОЕ МАСЛО:**  
ЗАМЕНА

**ТОРМОЗНЫЕ КОЛОДКИ  
И ЖИДКОСТЬ:**  
ПРОВЕРКА, ОЧИСТКА  
ПРИ НЕОБХОДИМОСТИ ЗАМЕНИТЕ.

**СВЕЧИ ЗАЖИГАНИЯ:**  
ПРОВЕРКА  
ПРИ НЕОБХОДИМОСТИ ЗАМЕНИТЕ.

**СИСТЕМА ВЫПУСКА:**  
ПРОВЕРКА, ОЧИСТКА  
ПРОВЕРЬТЕ НА ПРЕДМЕТ УТЕЧЕК  
ИЛИ ОТЛОЖЕНИЙ В МЕСТАХ  
СТЫКОВ

ПРОВЕРКА И ОЧИСТКА СЕТЧАТОГО  
ИСКРОГАСИТЕЛЯ

КАЖДЫЕ 350 ЧАСОВ/

# 30

МЕСЯЦЕВ

**МОТОРНОЕ МАСЛО:**  
ЗАМЕНА

**АККУМУЛЯТОРНАЯ БАТАРЕЯ:**  
ИЗМЕРЕНИЕ ПАРАМЕТРОВ, ОЧИСТКА  
И ПРОВЕРКА УРОВНЯ ЭЛЕКТРОЛИТА  
ПРИ НЕОБХОДИМОСТИ ЗАМЕНИТЕ.

**ПРИВОДНОЙ РЕМЕНЬ:**  
ПРОВЕРКА, РЕГУЛИРОВКА  
ПРИ НЕОБХОДИМОСТИ ЗАМЕНИТЕ.

**ОБЩАЯ СМАЗКА:**  
СМАЗЬТЕ ВСЕ ШТУЦЕРЫ, ШАРНИРЫ,  
ТРОСИКИ И Т.Д.

**СИСТЕМА ВЫПУСКА:** ПРОВЕРКА,  
ОЧИСТКА

ПРОВЕРЬТЕ НА ПРЕДМЕТ УТЕЧЕК ИЛИ  
ОТЛОЖЕНИЙ В МЕСТАХ СТЫКОВ

ПРОВЕРКА И ОЧИСТКА  
СЕТЧАТОГО ИСКРОГАСИТЕЛЯ

КАЖДЫЕ 500 ЧАСОВ/

# 36

МЕСЯЦЕВ

**МОТОРНОЕ МАСЛО:**  
ЗАМЕНА

**ВОЗДУШНЫЙ ФИЛЬТР:**  
ПРОВЕРКА, ОЧИСТКА  
ПРИ НЕОБХОДИМОСТИ ЗАМЕНИТЕ.

**ОХЛАЖДАЮЩАЯ ЖИДКОСТЬ:**  
ПРОВЕРЬТЕ УРОВЕНЬ  
МЕНЯЙТЕ КАЖДЫЕ 2 ЛЕТ

**КОРОБКА ПЕРЕДАЧ:**  
ПРОВЕРЬТЕ УРОВЕНЬ

**СИСТЕМА ВЫПУСКА:**  
ПРОВЕРКА, ОЧИСТКА  
ПРОВЕРЬТЕ НА ПРЕДМЕТ УТЕЧЕК  
ИЛИ ОТЛОЖЕНИЙ В МЕСТАХ СТЫКОВ

ПРОВЕРКА И ОЧИСТКА  
СЕТЧАТОГО ИСКРОГАСИТЕЛЯ

ОБРАЩАЙТЕСЬ  
К ВАШЕМУ  
РУКОВОДСТВУ  
ПОЛЬЗОВАТЕЛЯ ЗА  
ИНФОРМАЦИЕЙ О  
ДОПОЛНИТЕЛЬНЫХ  
РЕКОМЕНДАЦИЯХ ПО  
ОБСЛУЖИВАНИЮ И  
СРОКАМ ПРОВЕДЕНИЯ.

# ЗАПАСНЫЕ ЧАСТИ

**Запчасти Polaris обеспечивают безупречные характеристики вашей техники.**

Все запчасти для обслуживания разработаны и испытаны для применения на вашей технике. **Полуоси, втулки, подшипники, боковые панели, электрические элементы и узлы сцепления** представляют собой именно те детали, которые производятся на фабриках для каждой конкретной машины. Поэтому они не просто подходят вашей технике - они превосходят все ваши ожидания!

**ДЛЯ ПРИОБРЕТЕНИЯ ЗАПЧАСТЕЙ  
ОБРАТИТЕСЬ К ВАШЕМУ ДИЛЕРУ POLARIS.**

**БОЛЕЕ  
100 000  
ДЕТАЛЕЙ  
В НАЛИЧИИ!**



# ДЛЯ ЗДОРОВЬЯ ВАШЕЙ ТЕХНИКИ

Техническое обслуживание – ключ к работоспособности вашего мотовездехода в пиковые нагрузки. Ремни, фильтры и аккумуляторы представляют собой лишь малую часть критически важных элементов, специально созданных компанией Polaris.



## POLARIS ПРИВОДНЫЕ РЕМНИ

### ДОВЕДЕНЫ ДО СОВЕРШЕНСТВА

Мы тестируем каждый ремень на технике, для которой он предназначен, а не просто пытаемся сделать так, чтобы ремень «работал».

– Эмери Кул, системный инженер Polaris® CVT

#### НАШИ ГАРАНТИИ

- 32 187 км полевых испытаний
- Тысячи часов динамометрии
- Свыше 18 месяцев разработки (более 3 000 часов) на одно изделие
- Более 1 200 часов проверки на технике
- Взаимодействие с инженерами систем трансмиссии и сцепления

#### ВАШИ ПРЕИМУЩЕСТВА

- Повторная калибровка сцепления не требуется
- Меньше износ при высокой температуре
- Максимальные рабочие характеристики вашей машины
- Больше движения, меньше ремонта

НАШИ ВЛОЖЕННЫЕ СИЛЫ И СРЕДСТВА ЗАСТАВЯТ РЕМНИ  
POLARIS ПРЕВЗОЙТИ ВАШИ ОЖИДАНИЯ.

# НАДЕЖНЫЙ И БЕЗОПАСНЫЙ ПОДЪЕМ



## ПОДЪЕМНИК POLARIS®

- Быстрый и удобный доступ к нижней части вашего квадроцикла
- Ручное и пневматическое управление
- Для подъема техники шириной до 81 см для быстрого и удобного выполнения ремонта и обслуживания

» 544 кг • 2830424

## ДОПОЛНИТЕЛЬНЫЕ ЭЛЕМЕНТЫ ДЛЯ ПОДЪЕМНИКА

- Установите необходимый элемент для подъема любой вашей техники Polaris

» КВАДРОЦИКЛЫ / POLARIS ACE • 2830427

» СНЕГОХОДЫ • 2830426





### ТЕЛЕЖКА POLARIS X3

- Три положения, сидячее, ровное и под углом 45 градусов
- Для вашего удобства и комфорта при обслуживании
- Вы не намокнете и не замерзнете
- Удобно хранить

» ЧЕРНЫЙ • 2830429



## АКСЕССУАРЫ ДЛЯ МАСТЕРСКОЙ



МАГНИТНЫЙ  
ЛОТОК POLARIS

» СЕРЕБРИСТЫЙ • 2830432



ТЕЛЕСКОПИЧЕСКИЙ  
МАГНИТ POLARIS 8,4 см

» ЧЕРНЫЙ • 2830435



МОЩНАЯ ОТВЕРТКА  
С ТРЕЩОТКОЙ  
POLARIS 30,5 см

» ЧЕРНЫЙ / СИНИЙ • 2830434



КАРМАННЫЙ LED  
ФОНАРИК  
POLARIS LED

» ЧЕРНЫЙ • 2830436

# ВСЕГДА ЧИСТО

## ЧИСТКА

### УНИВЕРСАЛЬНОЕ ЧИСТЯЩЕЕ СРЕДСТВО

• Профессиональное средство для чистки с низким уровнем pH. Хорошо наносится и остается на любой поверхности, обеспечивая при этом высокую эффективность. Идеально подходит для резины, пластика и окрашенных поверхностей. Биоразлагаемый состав.

» 500 мл • 502309

## БЛЕСК

### МОМЕНТАЛЬНЫЙ БЛЕСК И СИЯНИЕ

• Это средство предназначено для применения без добавления воды. Удаляет следы насекомых, пыль и грязь практически без усилий. Подходит для пластиковых деталей, визоров, стекол, окрашенных и металлических деталей. Формула «wipe and shine» обеспечивает идеальный блеск поверхностям, придает им водоотталкивающие свойства и антистатическое действие. Идеально для пользователей, проживающих в городской среде, без доступа к воде, а также для поездок на велосипедах или выставочных показов.

» 500 мл • 502303



# УДОБНАЯ ПЕРЕВОЗКА

## ПЕРЕВОЗКА



### РАМПА RAMP PRO OT CALIBER®

- Разработана для квадроциклов и мотовездеходов шириной до 127 см
  - Оснащена противоскользящими лентами для надежного сцепления
  - Складывающиеся боковины для удобства транспортировки и хранения
- » 132 см × 229 см • 2883005



### ИЗОГНУТАЯ ПОГРУЗОЧНАЯ РАМПА ИЗ АЛЮМИНИЯ

- » 193 см × 30,5 см • 907 кг • 2875384
- » 224 см × 30,5 см • 1361 кг • 2875386

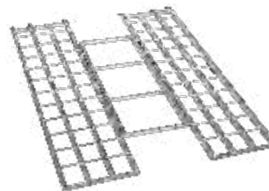

### ЛЕГКАЯ, ТРЕХЕКЦИОННАЯ РАМПА

- Складывается для транспортировки
  - Грузоподъемность до 681 кг
  - Страховочные ремни в комплекте
- » 183 см × 130 см • 2875385
- » 208 см × 130 см • 2875860



### СКЛАДЫВАЮЩАЯ ИЗОГНУТАЯ РАМПА ИЗ АЛЮМИНИЯ

- Складывается для транспортировки
  - Грузоподъемность до 1361 кг
  - Страховочные ремни в комплекте
- » 224 см × 30,5 см • 2875387

## ФАРКОП

### ФАРКОП 3-В-1

УНИВЕРСАЛЬНОСТЬ

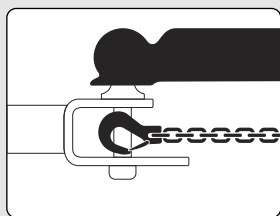

ШАР

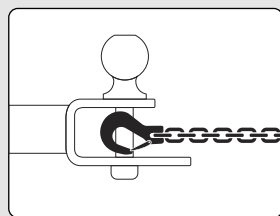

КРЮК

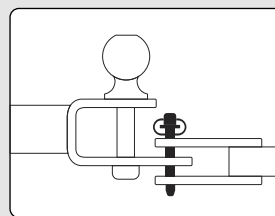

ШТЫРЬ

- Крепление типа шар, штырь или крюк
- Прочная стальная конструкция
- Устойчив к коррозии, с черным порошковым покрытием
- Съёмный шар
- Штырь и зажим HD 5/8"



### НОВИНКА ФАРКОП С ШАРОМ 2"

- » ПРИЕМНИК 2" × 2" 2830522
- » ПРИЕМНИК 1 1/4" × 1 1/4" 2830523



### НОВИНКА ШАР 1 7/8"

- Сменный шар для фаркопа 1 7/8"
  - Рассчитан на фаркоп 3-в-1
- » 2830524



### ПРИЕМНИК ФАРКОПА

- » ДЫШЛО РАЗМЕРОМ 2" 2875320
- » ПЕРЕДНИЙ ПРИЕМНИК ФАРКОПА 2878846



### ШАР 3/4" СО СТЕРЖНЕМ

- » ШАР 1 7/8" • 2877602
- » ШАР 2" • 2877603

## РЕМНИ И ТРОСЫ

### НОВИНКА

#### БУКСИРОВОЧНЫЙ ТРОС

- 5,1 см × 9,1 м (8165 кг)
  - В комплект входит сумка для транспортировки
- » 2884033



### НОВИНКА

#### РЕМЕНЬ С ХРАПОВИКОМ

- Ремни 3,8 см × 4,6 м, 2 шт.
  - Усиленные тканые ленты
  - Максимальная нагрузка 2495 кг, рабочая нагрузка 831 кг
- » 2884031



### НОВИНКА

#### РЕМЕНЬ С ХРАПОВИКОМ

- Ремни 5 см × 6,1 м
  - Усиленные тканые ленты, плавающие кольца, двойные J-образные крюки
  - Максимальная нагрузка 4536 кг, рабочая нагрузка 1497 кг
- » 2884032



#### УДАРНЫЕ РЕМНИ SHOCKSTRAP

- 3,8 см, разрывное усилие 1361 кг
  - Сохраняет натяжение строп для сохранения груза
- » 3,8 см × 4,6 м • 2883296
- » 3,8 см × 2,1 м • 2883295



## ЧЕХЛЫ



### ЧЕХЛЫ POLARIS® ДЛЯ ТРАНСПОРТИРОВКИ

- » 2876614  
ВСЕ МОДЕЛИ SPORTSMAN®, КРОМЕ 300/400, X2, TOURING
- » 2877999  
ВСЕ МОДЕЛИ SPORTSMAN® TOURING

- » 2877998  
ВСЕ МОДЕЛИ SPORTSMAN® X2
- » 2880056  
ВСЕ МОДЕЛИ POLARIS ACE®, КРОМЕ 900 XC

### ОЧКИ KINGPIN DIRT 509®

- Быстрая замена линз
- Покрытие от запотевания и царапин

### ОДИН РАЗМЕР

2868671 • САЛАТОВЫЙ  
2868668 • ОРАНЖЕВЫЙ

### ДЖЕРСИ ORV

#### РАЗМЕРЫ S-3XL

2868711 • САЛАТОВЫЙ  
2867941 • РОЗОВЫЙ  
2867942 • КРАСНЫЙ

 **ЛЕГКАЯ  
ОДЕЖДА**

## БУДЬ ГОТОВ К ЛЮБЫМ КАПРИЗАМ ПРИРОДЫ

### КОФТЫ

- 100% полимерная ткань от CoolCore®, без химических добавок
- Отводит влагу для быстрого высыхания и охлаждения
- UPF 45+

#### РАЗМЕРЫ S-3XL

МУЖЧИНЫ  
2868753 • СЕРЫЙ  
ЖЕНЩИНЫ  
2868755 • СЕРЫЙ  
С РОЗОВЫМ

  
ТЕХНОЛОГИЯ  
**coolcore**



 **ЛЕГКАЯ  
ОДЕЖДА**

### НОВИНКА

#### ДОЖДЕВИК

- Легкий
- Водонепроницаемый
- Занимает мало места
- Съёмный капюшон
- Молнии YKK®

КУРТКА • 2869527  
РАЗМЕРЫ S-3XL  
ШТАНЫ • 2869528  
РАЗМЕРЫ S-3XL

 **ПРИ СУХОЙ  
ПОГОДЕ**



**ФЛИСОВАЯ КУРТКА**

- Выполнена из 280 грамм теплого флиса
- Съёмный капюшон
- Вентиляционные молнии на подмышках

<b>РАЗМЕРЫ S-3XL</b>	<b>2869918 • ЧЕРНЫЙ</b>
<b>МУЖЧИНЫ</b>	<b>ЖЕНЩИНЫ</b>
<b>2869919 • ГОЛУБОЙ/ ОРАНЖЕВЫЙ</b>	<b>2869921 • КОРАЛЛОВЫЙ 2869920 • ЧЕРНЫЙ</b>

**УТЕПЛЕННАЯ ОДЕЖДА**

**ВЫБЕРИ СВОЙ ИДЕАЛЬНЫЙ ШЛЕМ!**

ВАША ЗАЩИТА В ПОЕЗДКЕ – НАШИ ШЛЕМЫ СЕРТИФИЦИРОВАНЫ DOT/ECE



**ШЛЕМ TENACITY**

- Максимум стиля и безопасности в нашем наиболее доступном шлеме
- Литой пластик
- Вес 1450 грамм

**РАЗМЕРЫ XS-3XL**

<b>2868624 • РОЗОВЫЙ ГЛЯНЕЦ</b>	<b>МАТОВЫЙ</b>
<b>2868620 • ЧЕРНО-СЕРЫЙ</b>	<b>2868623 • КРАСНЫЙ ГЛЯНЕЦ</b>
<b>2868622 • ГОЛУБОЙ ГЛЯНЕЦ</b>	<b>2868621 • САЛАТОВЫЙ ГЛЯНЕЦ</b>
<b>2868619 • ЧЕРНЫЙ</b>	



**ШЛЕМ 509® ALTITUDE CARBON**

- Прочный, ультралегкий, на основе углеволокна
- Закрытый шлем из углеволокна
- Вес 1100 грамм

**РАЗМЕРЫ S-4XL**  
**2867814 • ЧЕРНЫЙ МАТОВЫЙ**  
**2867815 • ЧЕРНЫЙ ГЛЯНЕЦЕВЫЙ**



**ШЛЕМ 509® ALTITUDE**

- Стильный, легкий, с отделкой, разработано компанией 509
- Внешняя оболочка из термопластичных полимеров
- Вес 1260 грамм

**РАЗМЕРЫ S-4XL**

<b>2868539 • САЛАТОВЫЙ</b>	<b>2867819 • КРАСНЫЙ</b>
<b>2867820 • ГОЛУБОЙ</b>	<b>2867817 • СЕРЫЙ</b>
<b>2867818 • ОРАНЖЕВЫЙ</b>	



**ЗАЩИТА РУК**

**ПЕРЧАТКИ ДЛЯ СПОРТИВНОГО КАТАНИЯ OFF-ROAD**

- На рисунке слева

**РАЗМЕРЫ S-3XL**

<b>2867937 • РОЗОВЫЙ</b>	<b>2867936 • КРАСНЫЙ</b>
<b>2867933 • СЕРЫЙ</b>	<b>2867935 • ОРАНЖЕВЫЙ</b>
<b>2868712 • ГОЛУБОЙ С САЛАТОВЫМ</b>	<b>2867934 • ГОЛУБОЙ</b>



**ЖЕНСКАЯ ТОНСЛОВКА  
ASYMMETRICAL**

РАЗМЕРЫ S-3XL  
ЧЕРНЫЙ • 2868597

**ЖЕНСКАЯ ФУТБОЛКА  
ROSEAU**

РАЗМЕРЫ S-3XL  
ХОЛОДНЫЙ СЕРЫЙ •  
2869559  
ЧЕРНЫЙ • 2868586



**МУЖСКАЯ ТОНСЛОВКА  
С ЛОГО RETRO**

РАЗМЕРЫ S-3XL  
ЧЕРНЫЙ • 2869549  
УГОЛЬНЫЙ С  
САЛАТОВЫМ • 2868578  
СЕРЫЙ С ОРАНЖЕВЫМ •  
2868577

**МУЖСКАЯ КЕПКА  
RETRO**

ОДИН РАЗМЕР  
СЕРО-СИНИЙ С  
САЛАТОВЫМ •  
2869543

**МУЖСКАЯ ТОНСЛОВКА  
ROSEAU**

РАЗМЕРЫ S-3XL  
УГОЛЬНЫЙ С КРАСНЫМ •  
2869553  
СЕРО-СИНИЙ С КРАСНЫМ  
• 2868575  
ОЛИВКОВЫЙ С КРАСНЫМ  
• 2868576



**ЖЕНСКАЯ ТОНСЛОВКА САМО**

РАЗМЕРЫ S-3XL  
КАМУФЛЯЖНАЯ РАСЦВЕТКА  
С РОЗОВЫМИ ВСТАВКАМИ  
2867898

**МУЖСКАЯ КОФТА С  
МОЛНИЕЙ САМО ТЕСХ**

РАЗМЕРЫ S-3XL  
КАМУФЛЯЖНАЯ  
РАСЦВЕТКА • 2869590



**ФЛЯЖКА САМО**

2867962

**КРУЖКА ДЛЯ  
КОФЕ САМО**

2867961

**ЧЕХОЛ ДЛЯ  
БУТЫЛКИ САМО**

2867964

**ЧЕХОЛ ДЛЯ  
БАНКИ САМО**

2867963

**ЧЕХОЛ НА  
РУЛЬ САМО**

2868663

**ОТКРЫВАШКА  
САМО** НЕ ПОКАЗАНО

2867965

**МУЖСКАЯ ФУТБОЛКА ESTA**

РАЗМЕРЫ S-3XL  
УГОЛЬНЫЙ С КРАСНЫМ •  
2869552  
СЕРО-СИНИЙ • 2869562  
ЧЕРНЫЙ • 2868570

**МУЖСКАЯ ТОНСЛОВКА  
С МОЛНИЕЙ**

РАЗМЕРЫ S-3XL  
ЧЕРНЫЙ С КРАСНЫМ • 2869530  
СЕРО-СИНИЙ • 2869532

НЕ ПОКАЗАНО

**МУЖСКАЯ КЕПКА  
RETRO**

ОДИН РАЗМЕР  
УГОЛЬНО-СЕРЫЙ  
• 2869542





МУЖСКАЯ КОФТА С ДЛИННЫМ РУКАВОМ И КОРОТКОЙ МОЛНИЕЙ

РАЗМЕРЫ S-3XL  
ЧЕРНЫЙ С КРАСНЫМ • 2869535  
СЕРЫЙ С САЛАТОВЫМ • 2869536



МУЖСКАЯ КОФТА TRAIL MID LAYER

РАЗМЕРЫ S-3XL  
СЕРЫЙ С ЧЕРНЫМ • 2869925

МУЖСКАЯ КОФТА TECH MESH BEANIE

ОДИН РАЗМЕР  
ЧЕРНЫЙ • 2868650



МУЖСКАЯ КЕПКА RETRO TRUCKER

ОДИН РАЗМЕР  
КРАСНЫЙ • 2869540

МУЖСКАЯ ФУТБОЛКА RETRO С ДЛИННЫМ РУКАВОМ

РАЗМЕРЫ S-3XL  
СЕРЫЙ • 2868571

ЖЕНСКАЯ ФУТБОЛКА BASEBALL С РУКАВОМ 3/4

РАЗМЕРЫ S-3XL  
БЕЛЫЙ С СЕРЫМ • 2869563



НАБОР СТАКАНОВ (2 ШТ.)

2866265

ЧАСЫ RETRO

2868662



ЖЕНСКАЯ ФУТБОЛКА HEX

РАЗМЕРЫ S-3XL  
ХОЛОДНЫЙ СЕРЫЙ • 2869566  
ХОЛОДНЫЙ СИНИЙ • 2869565

ЖЕНСКАЯ КЕПКА RETRO

ОДИН РАЗМЕР  
СИНИЙ • 2869547

ЖЕНСКИЙ СВИТШОТ SCRIPT CREW

РАЗМЕРЫ S-2XL  
ЯРКО-СИНИЙ • 2869557

ЖЕНСКАЯ ТОЛСТОВКА RETRO

РАЗМЕРЫ S-3XL  
СЕРО-СИНИЙ • 2869555



МУЖСКАЯ ФУТБОЛКА ROSEAU

РАЗМЕРЫ S-3XL  
УГОЛЬНЫЙ • 2869560  
СИНИЙ • 2867778  
СВЕТЛО-СЕРЫЙ • 2869561

 POLARIS®  
**SPORTSMAN®**



 **BRANDT**

**ЭКСКЛЮЗИВНЫЙ ДИСТРИБЬЮТОР POLARIS В РОССИИ**

[BRANDTPOLARIS.RU](http://BRANDTPOLARIS.RU)