



can-am

АКСЕССУАРЫ И ДОПОЛНИТЕЛЬНОЕ ОБОРУДОВАНИЕ,
ЭКИПИРОВКА И ОРИГИНАЛЬНЫЕ ДЕТАЛИ

SPIDER®

/ 2019



МЕЖДУНАРОДНАЯ ВЕРСИЯ

can-am

АКСЕССУАРЫ CAN-AM ON-ROAD, ВДОХНОВЛЕННЫЕ ВАШИМИ МЕЧТАМИ.

Can-Am On-Road — не просто аксессуары для персонализации, это часть особого стиля жизни. Это трансформация, которая подарит возможность создать собственный образ, воплощающий вашу мечту. Мчась по дороге, вы будете чувствовать себя в полном комфорте и трепетать от волнения одновременно.



МЕЖДУНАРОДНАЯ ВЕРСИЯ

В данном каталоге представлена линейка запасных частей, аксессуаров, дополнительного оборудования и экипировки BRP. Некоторые из представленных изделий могут быть недоступны в стране вашего проживания вследствие климатических условий, наличия или отсутствия местных сертификатов и/или прочих обозначенных законом требований. Для получения актуальной информации обратитесь к вашему дилеру BRP.

Мы не стоим на месте и развиваемся, чтобы каждый, кто просыпается по утрам вспоминая о своем трицикле Can-Am On-Road, чувствовал себя частью команды. Мы опираемся на мнение тысяч ценителей открытых дорог. Они дают нам силы внедрять инновации и вдохновляют нас на создание более качественных, востребованных продуктов.

Нам есть что предложить каждому водителю — для него, для нее. Какой бы стиль вождения они не предпочитали. Вы хотите ездить удобно и выглядеть модно? Может быть вы хотите максимально индивидуальный стиль и технические характеристики — в любом случае, вы обратились по адресу. В этом каталоге все так же просто как и привлекательно. Can-Am On-Road: приготовьтесь, это будет год незабываемых волнующих впечатлений.

Этот трицикл создали мы, но заряжен он только вашими мечтами. Представляем вашему вниманию абсолютно новый, усовершенствованный Can-Am On-Road, созданный специально для вас. Теперь, чтобы испытать новые впечатления с Can-Am Spyder, вам осталось только посетить своего дилера.





АКСЕССУАРЫ И ДОПОЛНИТЕЛЬНОЕ ОБОРУДОВАНИЕ 2

ПРИМЕРЫ ОСНАЩЕНИЯ

F3-S	6
F3	7
F3-T	8
F3 LIMITED	9
RT	36
RT LIMITED	37

АКСЕССУАРЫ SPYDER F3

СИСТЕМА UFIT	10
РУЛИ	11
ТОРМОЗНЫЕ ТЯГИ И ТЯГИ МЕХАНИЗМА ПЕРЕКЛЮЧЕНИЯ ПЕРЕДАЧ	12
ПОДНОЖКИ И НАПРАВЛЯЮЩИЙ РОЛИК СИДЕНЬЯ И СПИНКИ	14
ВЕТРОВЫЕ СТЕКЛА И ВЕТРОЗАЩИТА	17
БАГАЖНЫЕ СУМКИ И КОФРЫ	19
ФАРЫ И ЭЛЕКТРООБОРУДОВАНИЕ	23
КОЛЕСНЫЕ ДИСКИ	26
КРЫЛЬЯ	27
ЭКСКЛЮЗИВНЫЕ АКСЕССУАРЫ	28
НАКЛЕЙКИ	30
АМОРТИЗАТОРЫ	31
ГЛУШИТЕЛИ	32

АКСЕССУАРЫ SPYDER RT

РУЛИ И НАПРАВЛЯЮЩИЙ РОЛИК СИДЕНЬЯ И СПИНКИ	38
ВЕТРОВЫЕ СТЕКЛА И ВЕТРОЗАЩИТА	39
БАГАЖНЫЕ СУМКИ И КОФРЫ	42
ФАРЫ И ЭЛЕКТРООБОРУДОВАНИЕ	44
КОЛЕСНЫЕ ДИСКИ	46
КРЫЛЬЯ	47
ЭКСКЛЮЗИВНЫЕ АКСЕССУАРЫ	48
АМОРТИЗАТОРЫ И ГЛУШИТЕЛИ	50

ЧЕХЛЫ	56
--------------	----

ЭКИПИРОВКА 54

МУЖСКИЕ И ЖЕНСКИЕ КУРТКИ	56
ТЕХНОЛОГИИ, ИСПОЛЬЗУЕМЫЕ ПРИ ПРОИЗВОДСТВЕ КУРТOK	59
КУРТКИ	60
КУРТКИ — РАЗМЕРЫ ПЛЮС	64
ОДЕЖДА TECHNICAL	66
ЭКИПИРОВКА И ОБУВЬ RAIN	67
ШЛЕМЫ И АКСЕССУАРЫ	68
УСТРОЙСТВА СВЯЗИ	76
ПЕРЧАТКИ И ЗАЩИТА	78
СУМКИ, РЮКЗАКИ	79

СПОРТИВНАЯ ОДЕЖДА 80

МУЖСКАЯ	82
ЖЕНСКАЯ	84

ОГРАНИЧЕННЫЕ ГАРАНТИЙНЫЕ

ОБЯЗАТЕЛЬСТВА BRP	86
ТАБЛИЦА РАЗМЕРОВ	87

ЗАПАСНЫЕ ЧАСТИ 88

МАСЛА И МАТЕРИАЛЫ ДЛЯ ТЕХНИЧЕСКОГО ОБСЛУЖИВАНИЯ 90

© 2018 Bombardier Recreational Products Inc. (BRP). Все права защищены. *, ™ и логотип BRP являются торговыми марками компании BRP или ее филиалов. 3M и SCOTCHLITE являются торговыми марками, принадлежащими компании 3M Company, BLUETOOTH — зарегистрированная торговая марка компании Bluetooth SIG, CLARINO — зарегистрированная торговая марка компании Kuraray Co. Ltd, FOX и PADIUM являются торговыми марками, принадлежащими компании FOX Racing Canada, HIPORA — зарегистрированная торговая марка компании Kolon Industries, IPOD и IPAD являются торговыми марками, принадлежащими компании Apple Inc, TEFLON является торговой маркой, принадлежащей компании E.I. DuPont de Nemours & Co, LEXAN — зарегистрированная торговая марка компании SABIC Innovative Plastics Holding BV, PINLOCK — зарегистрированная торговая марка компании Pinlock Group B.V, NCOM SYSTEM и NOLAN являются торговыми марками, принадлежащими компании Nolan Helmets S.P.A, NGK — зарегистрированная торговая марка компании NGK Spark Plugs Ltd, RAM — зарегистрированная торговая марка компании RAM Mounting Systems Inc, SENA — зарегистрированная торговая марка компании Sena Technologies, Inc, SILICONE — зарегистрированная торговая марка компании Dow Corning Corporation, TECHNO GI — зарегистрированная торговая марка компании TECHNOGI spa, VELCRO — зарегистрированная торговая марка компании Velcro Industries, YKK — зарегистрированная торговая марка компании YKK Corporation, YUASA — зарегистрированная торговая марка компании Yuasa Batteries Inc, Brembo brake systems — зарегистрированная торговая марка компании Brembo S.p.A, GARMIN и ZUMO — зарегистрированная торговая марка компании Garmin Ltd, АКРАПОВИЧ EXHAUST SYSTEM TECHNOLOGY — зарегистрированная торговая марка компании Akrapovič d.d, SHAD — зарегистрированная торговая марка компании NAD S.L., CYCLOPS — зарегистрированная торговая марка компании CyclopsGear, RoadThunder и MTX — зарегистрированная торговая марка компании MTX Audio, Ogio — зарегистрированная торговая марка компании Madison, подразделение H Young Ltd. Прочие наименования компаний и/или продуктов являются зарегистрированными торговыми марками, принадлежащими соответствующим владельцам. Все изображенные в каталоге трициклы полностью переоснащены и могут отличаться от доступных на складах дилеров. В зависимости от местонахождения, продукты распространяются BRP US Inc., Bombardier Recreational Products Inc., BRP European Distribution SA, BRP Finland Oy, BRP Australia Pty Ltd., BRP Mexican Distribution, BRP Japan Ltd., BRP Brasil Motorsports LTDA или Bombardier Recreational Products Motores da Amazonia Ltda. Компания BRP оставляет за собой право в любое время изменять технические характеристики, стоимость, конструкцию и свойства оборудования, без каких-либо обязательств со своей стороны.

АКСЕССУАРЫ И ДОПОЛНИТЕЛЬНОЕ ОБОРУДОВАНИЕ

Сильный духом авантюрист, не согласный идти на компромиссы. Это ты. Это твоя дорога. Познай границы собственной свободы. На своей дороге правила устанавливаешь только ты сам. По настоящему уникальный, индивидуальный, революционный — твой путь, твой трицикл. С аксессуарами Can-Am Spyder.

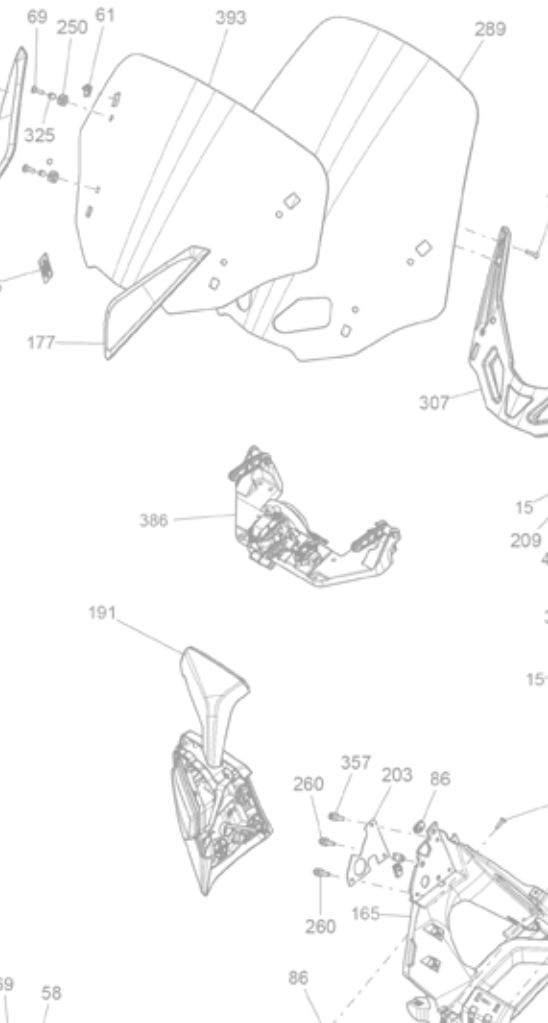



F3

АКСЕССУАРЫ И ДОПОЛНИТЕЛЬНОЕ ОБОРУДОВАНИЕ

Аксессуары для динамичной езды на Spyder F3 придадут импульс вашему воображению. Подберите ходовые характеристики, задайте свое сочетание эргономичных аксессуаров и создайте неповторимый образ из своих уникальных цветов.



ДОПОЛНИТЕЛЬНЫЕ ФАРЫ 219400511

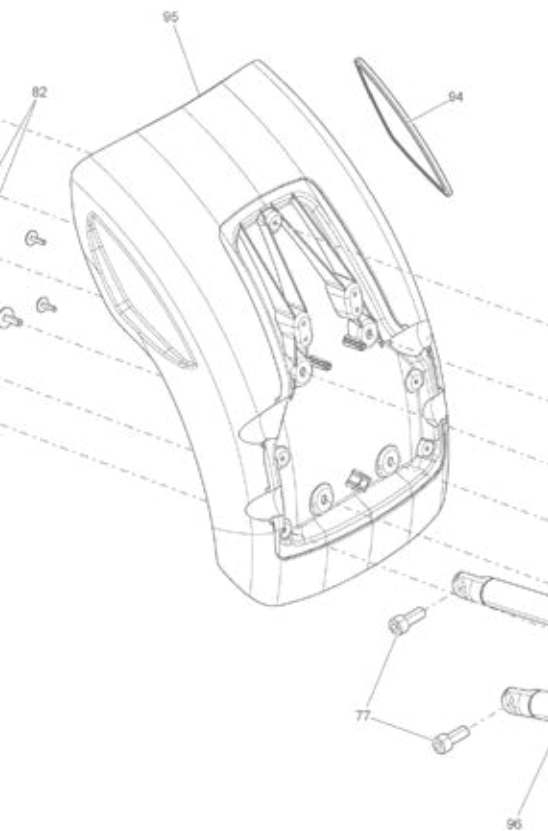

ЗВУКОВАЯ ПАНЕЛЬ ROADTHUNDER® ПРОИЗВОДСТВА МТХ® 219400840





ЩИТОК ПРИБОРНОЙ ПАНЕЛИ 219400531



ПЕРЕДНИЕ РЕГУЛИРУЕМЫЕ АМОРТИЗАТОРЫ FOX* 219400733



ПАССАЖИРСКИЕ ПОДЛОКОТНИКИ 219400726

Вдохнитесь нашими версиями Can-Am Spyder и воплотите в реальность свой собственный трицикл! Каким он будет?

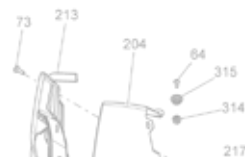

F3-S NITRO ИСТОЧНИК ВДОХНОВЕНИЯ



- 1** 219400911 **РУЛЬ ATTITUDE**
- 2** 219400511 **ДОПОЛНИТЕЛЬНАЯ ФАРА**
- 3** 219400701 **ГЛУШИТЕЛЬ АКРАРОВИČ† SINISTER**
- 4** 219400357 **КОЛЕСНЫЕ ДИСКИ TWIN-BLADE 15"**
- 5** 219400515 **ПЕРЕДНИЕ АМОРТИЗАТОРЫ FOX† FACTORY SERIES 1.5 PODIUM† R (Не видны на иллюстрации выше)**

- 6** 219400511 **ЩИТОК ПРИБОРНОЙ ПАНЕЛИ**
- 7** 219400713 **КОМПЛЕКТ НАКЛЕЕК НА КАПОТ**
- 8** 219400640 **КОМПЛЕКТ УКРОЧЕННОГО ЗАДНЕГО КРЫЛА**
- 9** 219400840 **АКУСТИЧЕСКАЯ СИСТЕМА ROADTHUNDER ПРОИЗВОДСТВА MTX†**
- 10** 219400599 **ПОДСВЕТКА**

F3 DARK SHADOW

ИСТОЧНИК ВДОХНОВЕНИЯ



- | | | | | | |
|----------|-----------|--|----------|-----------|--|
| 1 | 219400721 | БОКОВЫЕ КОФРЫ SHAD [®] ДЛЯ CAN-AM | 6 | 219400903 | ПОДНОЖКИ ДЛЯ ВОДИТЕЛЯ |
| 2 | 219400728 | УСТАНОВОЧНЫЙ КРОНШТЕЙН ДЛЯ КОФРОВ SHAD F3 (Не виден на иллюстрации выше) | 7 | 219400910 | ВЫНЕСЕННЫЙ ВПЕРЕД РУЛЬ |
| 3 | 219400747 | ВЕТРОВОЕ СТЕКЛО ROUTE 129 | 8 | 219400509 | ПОДОГРЕВ РУКОЯТОК РУЛЯ |
| 4 | 219400498 | СЪЕМНАЯ СПИНКА СИДЕНЬЯ ВОДИТЕЛЯ | 9 | 219400731 | СУМКИ ДЛЯ БОКОВЫХ КОФРОВ SHAD (Не видны на иллюстрации выше) |
| 5 | 219400595 | ПЕРЕДНЯЯ РЕШЕТКА SUPER SPORT | | | |

Хотите придать индивидуальность своему Can-Am Spyder?
Вот одна из бесчисленных возможностей.

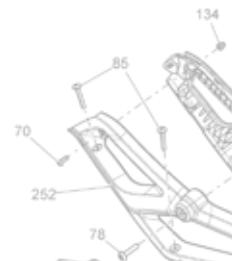

F3-T ROAD CONQUEROR ИСТОЧНИК ВДОХНОВЕНИЯ



- 1** 219400703 **СЪЕМНАЯ СПИНКА СИДЕНЬЯ ПАССАЖИРА**
- 2** 219400498 **СЪЕМНАЯ СПИНКА СИДЕНЬЯ ВОДИТЕЛЯ**
- 3** 219400497 **СИДЕНЬЕ CANNONBALL**
- 4** 219400903 **ПОДНОЖКИ ДЛЯ ВОДИТЕЛЯ**
- 5** 219400901 **ПОДНОЖКИ ДЛЯ ПАССАЖИРА**

- 6** 219400645 **ЗАДНЯЯ БАГАЖНАЯ ПЛОЩАДКА**
- 7** 219400509 **ПОДОГРЕВ РУКОЯТОК РУЛЯ**
- 8** 219400365 **ПЕРЕДНИЕ КОЛЕСНЫЕ ДИСКИ RT 15"**
- 9** 219400650 **ГЛУШИТЕЛЬ АКРАРОВИЧ SPORT TOURING 3С**
- 10** 219400631 **ПЕРЕДНЯЯ БАГАЖНАЯ СУМКА (Не видна на рисунке выше)**

F3 LIMITED

WEEKEND WARRIOR

ИСТОЧНИК ВДОХНОВЕНИЯ

CHROME EDITION



- | | | | | | |
|----------|-----------|--|-----------|-----------|--|
| 1 | 219400547 | ХРОМИРОВАННЫЙ РУЛЬ В СТАНДАРТНОЙ КОМПЛЕКТАЦИИ | 6 | 219400511 | ДОПОЛНИТЕЛЬНАЯ ФАРА |
| 2 | 219400904 | ХРОМИРОВАННЫЕ ПОДНОЖКИ ДЛЯ ВОДИТЕЛЯ | 7 | 219400726 | ПОДЛОКОТНИКИ ДЛЯ ПАССАЖИРА |
| 3 | 219400902 | ХРОМИРОВАННЫЕ ПОДНОЖКИ ДЛЯ ПАССАЖИРА | 8 | 219400596 | ВЕТРОВОЕ СТЕКЛО TALL BOY |
| 4 | 219400498 | СЪЕМНАЯ СПИНКА СИДЕНЬЯ ВОДИТЕЛЯ | 9 | 219400602 | ВИНИЛОВОЕ СИДЕНЬЕ COAST-TO-COAST |
| 5 | 219400606 | СУМКИ ДЛЯ БОКОВЫХ КОФРОВ DELUXE
(Не видны на иллюстрации выше) | 10 | 219400748 | СУМКА ДЛЯ ЗАДНЕГО КОФРА
(Не видна на иллюстрации выше) |

ТВОЙ ТРИЦИКЛ CAN-AM SPYDER. ТЕБЕ РЕШАТЬ, КАКИМ ЕМУ БЫТЬ



Пять положений подножек и пять вариантов рулей, наиболее удобные для вашей комплекции и стиля вождения.

Все модели Spyder F3 обладают возможностью установки компонентов эксклюзивной системы UFit, чтобы вы могли подогнать конструкцию трицикла под свой рост и стиль вождения.

ДЛЯ ПОЛУЧЕНИЯ РЕКОМЕНДАЦИЙ ПЕРЕЙДИТЕ НА САЙТ UFITSYSTEM.COM ИЛИ ПОСЕТИТЕ АВТОРИЗОВАННОГО ДИЛЕРА CAN-AM SPYDER.

ВЫБЕРИТЕ ОДИН ИЗ 5 ВАРИАНТОВ РУЛЯ

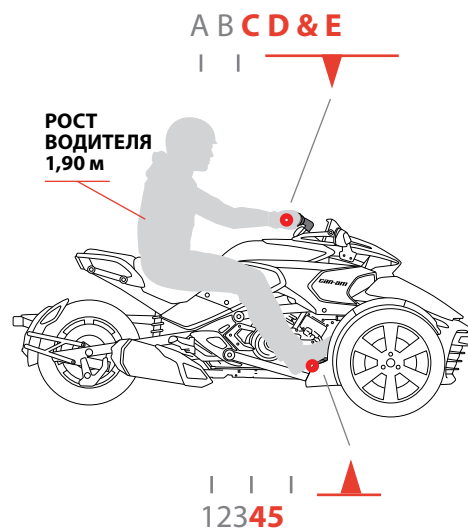
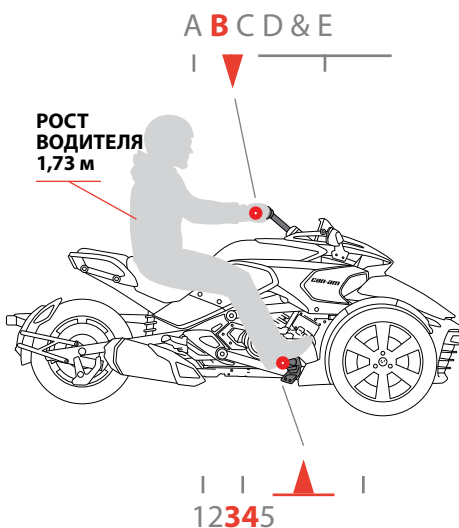
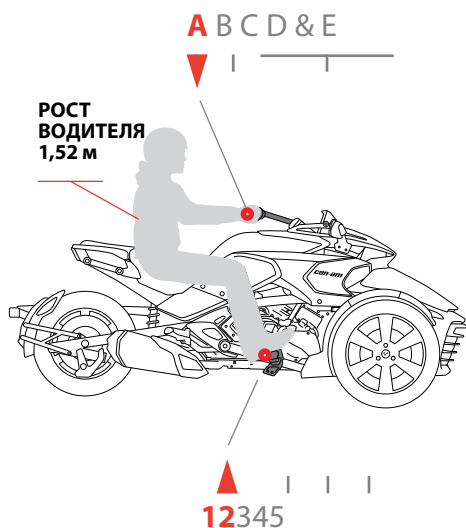

ВЫБЕРИТЕ ОДНО ИЗ 5 ПОЛОЖЕНИЙ ПОДНОЖЕК

Некоторые из моделей могут быть недоступны или не сертифицированы в вашем регионе. Обратитесь к вашему дилеру для получения подробной информации.



РУЛИ

UFIT
SYSTEM



ПОЛОЖЕНИЕ А

ВЫНЕСЕННЫЙ НАЗАД РУЛЬ

Часть системы UFit.

- Идеально подходит для невысоких водителей при положениях подножек 1 или 2.

Все модели Spyder F3

- 219400545 · Хромированный (комплект крепежа включен)
- 219400909 · Угльно-черный



ПОЛОЖЕНИЕ В

ОСНОВНОЙ РУЛЬ

Часть системы UFit.

- Такой же формы и с таким же выносом, как основной руль, но хромированный.
- Лучше всего сочетается с положениями подножек 3 или 4.

Все модели Spyder F3

- 219400547 · Хромированный (комплект крепежа включен)



ПОЛОЖЕНИЕ С

ВЫНЕСЕННЫЙ ВПЕРЕД РУЛЬ

Часть системы UFit.

- Вынос руля вперед заставляет водителя наклоняться вперед, ближе к консоли.
- Идеально подходит для высоких водителей при положениях подножек 4 или 5.

Все модели Spyder F3

- 219400548 · Хромированный (комплект крепежа включен)
- 219400910 · Угльно-черный



ПОЛОЖЕНИЕ D

РУЛЬ ATTITUDE

Часть системы UFit.

- Форма руля влияет на посадку водителя: тело наклоняется вперед, а положение рук и запястий изменяется.
- Идеально подходит для высоких водителей при положениях подножек 4 или 5.

Все модели Spyder F3

- 219400550 · Хромированный
- 219400911 · Угльно-черный



ПОЛОЖЕНИЕ E

ПРЯМОЙ РУЛЬ

Часть системы UFit.

- Прямой и широкий руль, как на моделях для гонок. Подразумевает наклоненную вперед посадку, что удобно при быстрой езде или высоком росте.
- Идеально подходит для высоких водителей при положении подножек 5.

Все модели Spyder F3

- 219400646 · Хромированный (комплект крепежа включен)
- 219400594 · Угльно-черный

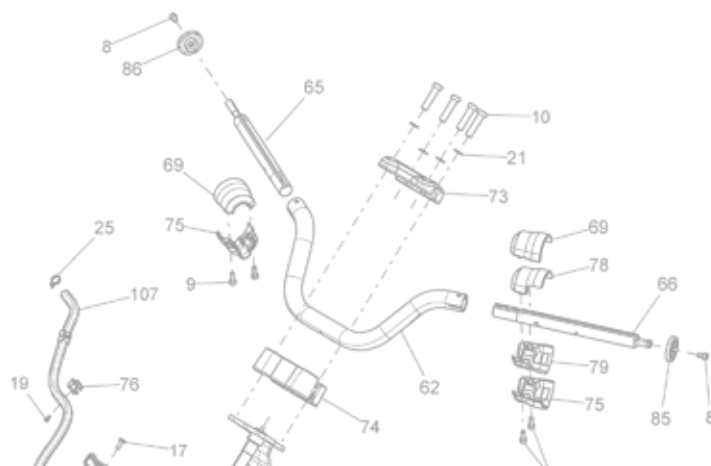



ТЯГИ ТОРМОЗНОЙ СИСТЕМЫ И МЕХАНИЗМА ПЕРЕКЛЮЧЕНИЯ ПЕРЕДАЧ



ТЯГИ ТОРМОЗНОЙ СИСТЕМЫ И МЕХАНИЗМА ПЕРЕКЛЮЧЕНИЯ ПЕРЕДАЧ

Часть системы UFit.

- Позволяет найти наиболее удобное положение для вождения.
- Требуется заменить заводские тяги, чтобы поменять положение подножек.

Все модели F3 SE6

-2 · Положение 1	· 219400561
-1 · Положение 2	· 219400563
+1 · Положение 4	· 219400566
+2 · Положение 5	· 219400571

Все модели F3 SM6

-2 · Положение 1	· 219400560
-1 · Положение 2	· 219400562
+1 · Положение 4	· 219400564
+2 · Положение 5	· 219400565



Некоторые из моделей могут быть недоступны или не сертифицированы в вашем регионе. Обратитесь к вашему дилеру для получения подробной информации.



ПОДНОЖКИ



ПОДНОЖКИ ДЛЯ ВОДИТЕЛЯ

- Замените стандартные подножки на более комфортные.
- Поставляются с резиновыми накладками и необходимым крепежом.
- Положение подножек может регулироваться (система UFit).

Все модели Spyder F3

- 219400904 · Хромированный
- 219400903 · Угольно-черный



ПОДНОЖКИ ДЛЯ ПАССАЖИРА

- Замените стандартные подножки на более комфортные.
- Поставляются с резиновыми накладками и необходимым крепежом.

Все модели Spyder F3

- 219400902 · Хромированный
- 219400901 · Угольно-черный

НАПРАВЛЯЮЩИЙ РОЛИК

УСТАНОВОЧНЫЙ КОМПЛЕКТ НАПРАВЛЯЮЩЕГО РОЛИКА ДЛЯ F3

(иллюстрация отсутствует)

- Повышает уровень комфорта во время движения, снижая вибрации приводного ремня.

Все модели Spyder F3

219800431



**УСТАНОВЛИВАЕТСЯ
ЗА НЕСКОЛЬКО СЕКУНД.**



**РЕГУЛИРОВКА: ВВЕРХ,
ВНИЗ,
ВПЕРЕД,
НАЗАД,
ИЛИ ОТКИДЫВАЕТСЯ.**

СИДЕНЬЯ И СПИНКИ

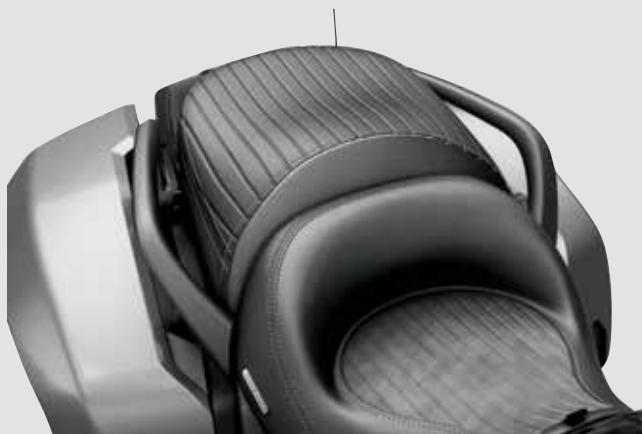

ВИНИЛОВОЕ СИДЕНЬЕ COAST-TO-COAST

- Увеличенный размер сиденья повышает уровень комфорта в длительных поездках.
- Широкое сиденье для водителя и пассажира с великолепным профилем и большим количеством набивочного материала сделает комфортным даже самое длительное путешествие.
- Устанавливается вместе со спинками для водителя и пассажира за считанные секунды.

Все модели Spyder F3

■ 219400602 · Черный



КОЖАНОЕ СИДЕНЬЕ COAST-TO-COAST

- Оригинальное кожаное сиденье с декоративной прошивкой*.
- В комплект поставки входит чехол, защищающий сиденье водителя и пассажира от дождя.
- Устанавливается вместе со спинками для водителя и пассажира за считанные секунды.
- Увеличенный размер сиденья повышает уровень комфорта в длительных поездках.
- Широкое сиденье для водителя и пассажира с великолепным профилем и большим количеством набивочного материала сделает комфортным даже самое длительное путешествие.

* Со временем натуральная кожа выцветает и на ней могут образовываться морщины. Чтобы сохранить превосходный внешний вид, при намокании необходимо тщательно просушить сиденье на воздухе и нанести специальное средство для ухода за кожаными изделиями. Для чистки сиденья используйте теплую воду, мягкое моющее средство и мягкую ткань. Для защиты сиденья от неблагоприятных внешних воздействий используйте входящий в комплект поставки чехол.

Все модели Spyder F3

■ 219400656 · Желтовато-коричневый



ПОДЛОКОТНИКИ ДЛЯ ПАССАЖИРА

- Регулируются в вертикальной и горизонтальной плоскостях, а также по ширине.
- Диапазон регулировки в вертикальной плоскости до 20 мм.
- Совместимы с подстаканниками RAM†.
- Оснащаются поручнями, обеспечивающими дополнительную безопасность пассажира.
- Для установки или использования не требуется наличие заднего багажного кофра.
- Рекомендуется совместная установка с задним кофром (219400897) или спинкой пассажирского сиденья (219400794 или 219400703).

Все модели Spyder F3

■ 219400726 · Черный



СИДЕНЬЕ CANNONBALL

- Сиденье состоит из двух отдельных элементов, для водителя и для пассажира.
- Устанавливается за считанные минуты.
- Конструкция отличается большим количеством набивочного материала, увеличенными зонами поддержки и повышенным комфортом пассажирского сиденья.
- Оригинальная декоративная прострочка.
- Предусмотрена возможность установки спинки сиденья водителя.

Все модели Spyder F3

■ 219400497 · Черный

КОМПЛЕКТ ДЛЯ УСТАНОВКИ ВТОРОГО СИДЕНЬЯ

(иллюстрация отсутствует)

- Полный пассажирский комплект, позволяющий ездить вдвоем на моделях 2019 года на базе F3.
- В комплект поставки входит пассажирское сиденье, подножки и подлокотники.

Модели на базе F3 2019 года

219400975



СЪЕМНАЯ СПИНКА СИДЕНЬЯ ВОДИТЕЛЯ

- Большая ширина и высота обеспечивают великолепную поддержку поясничной области.
- Устанавливается и снимается за считанные минуты.
- Регулировка угла наклона.
- Подходит для совместного использования со следующими сиденьями — Cannonball, виниловое или кожаное сиденье Coast-to-Coast.
- Защита от кражи.

Все модели Spyder F3

■ 219400498 · Черный



СЪЕМНАЯ СПИНКА СИДЕНЬЯ ПассаЖИРА

- Большая ширина и высота обеспечивают великолепную поддержку поясничной области.
- Первоначальная установка занимает несколько минут, снимается за секунды без использования инструментов.
- Защита от кражи.
- Подходит для совместного использования со следующими сиденьями — Cannonball, виниловое или кожаное сиденье Coast-to-Coast.
- Незаметное крепление не портит внешний вид, когда спинка снята.

Spyder F3, F3-S, F3-T

■ 219400703 · Черный



КОРОТКАЯ СПИНКА СИДЕНЬЯ ПассаЖИРА

- Укороченная спинка для пассажирского сиденья придает трициклу спортивный внешний вид.
- Устанавливается за считанные минуты.
- Подходит для стандартных сидений.
- Не подходит для установленного заднего кофра со спинкой пассажирского сиденья (219400897).

Spyder F3, F3-S, F3-T

■ 219400580 · Черный



РЕГУЛИРУЕМАЯ СПИНКА СИДЕНЬЯ ПассаЖИРА

- Регулируемая в двух плоскостях спинка сиденья пассажира обеспечивает высокий уровень комфорта и позволяет увеличить пространство для пассажира на 50 мм.

Spyder F3, F3-S, F3-T

■ 219400794 · Угольно-черный

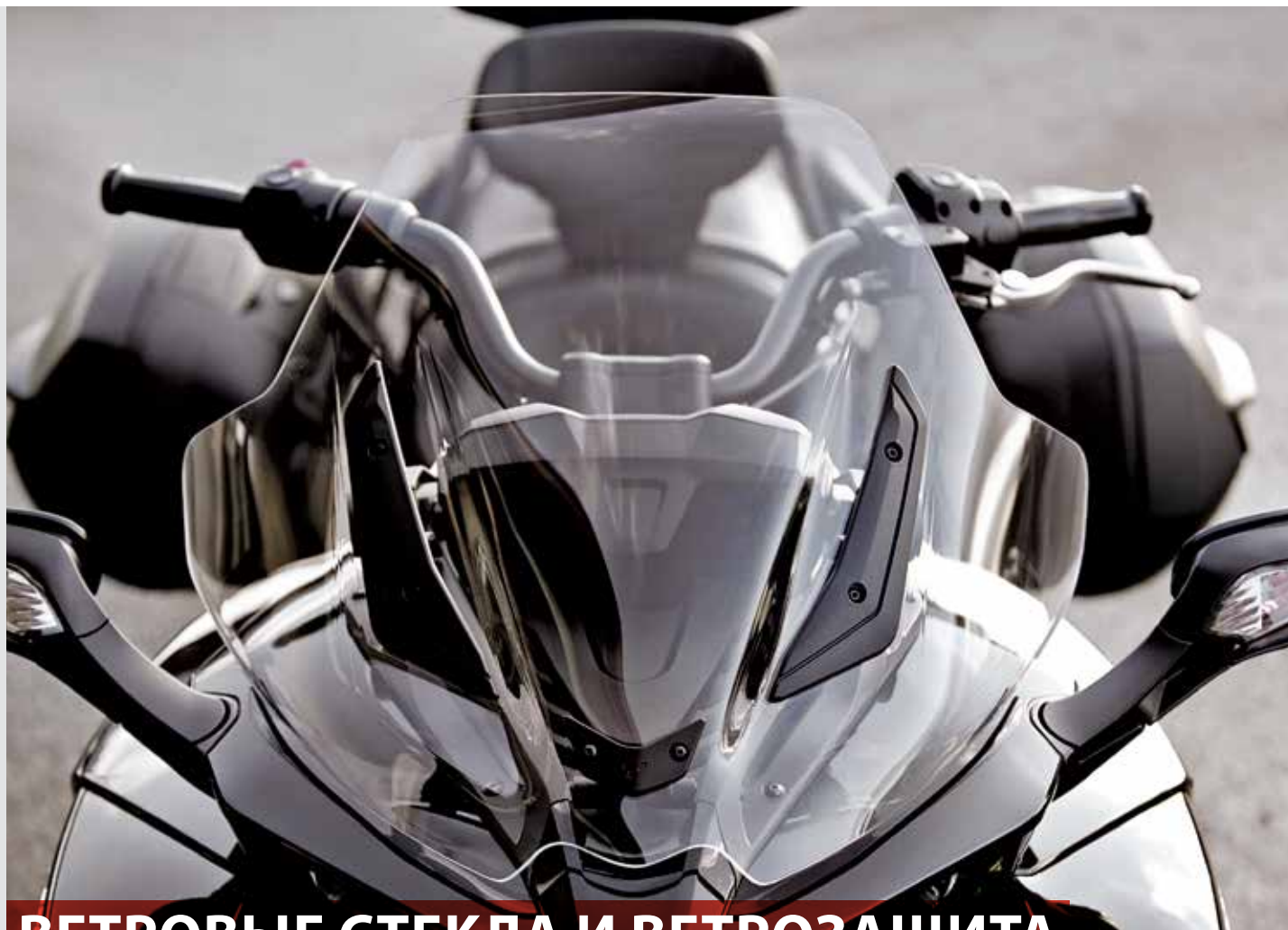

ВЕТРОВЫЕ СТЕКЛА И ВЕТРОЗАЩИТА

ВЕТРОВОЕ СТЕКЛО BLUE RIDGE

- Изготовлено из прозрачного поликарбоната толщиной 4,5 мм.
- Поставляется с опорами и крепежом.

Spyder F3, F3-S

□ 219400746 · Прозрачное



ВЕТРОВОЕ СТЕКЛО ROUTE 129

- Спортивное ветровое стекло.
- Изготовлено из поликарбоната толщиной 4,5 мм.
- Защищает от ветра нижнюю часть тела.
- Поставляется с опорами и крепежом.

Spyder F3, F3-S

□ 219400747 · Прозрачное





ЩИТОК ПРИБОРНОЙ ПАНЕЛИ

- Делает вид вашего Can-Am Spyder F3 еще более спортивным.
- Изготовлен из литого затененного поликарбоната.

Spyder F3, F3-S

■ 219400531 · Затененное

Дополнительное оборудование и аксессуары Can-Am Spyder подвергаются таким же суровым физическим испытаниям, как и сами трициклы.



КОМПЛЕКТ ОТДЕЛКИ ВЕТРОВОГО СТЕКЛА

- Добавляет центральный хромированный элемент на ветровые стекла, поставляемые в качестве дополнительного оборудования.
- Отлично выглядит с отделкой ветрового стекла (219400355).

Подходит для ветрового стекла Blue Ridge (219400746) и ветрового стекла Route 129 (219400747)

■ 219400698 · Хромированный



Высота 51,5 см

ВЕТРОВОЕ СТЕКЛО TALL BOY

- Ветровое стекло средней высоты.
- Устойчивое к царапинам и ультрафиолетовым лучам покрытие на поликарбонате толщиной 5 мм.
- Крепления ветрового стекла входят в комплект.

Spyder F3-T, F3 Limited

□ 219400596 · Прозрачное

SHAD

FOR *can-am*

Партнером BRP является компания SHAD⁺ — признанный лидер в сфере передовых решений в области производства сумок и кофров для мототехники.

Продукция компании отличается функциональностью и высоким качеством, которые заслуженно принесли ей победу в престижном международном конкурсе дизайна «Red Dot: Best of the Best» в 2015 году.



БАГАЖНЫЕ СУМКИ И КОФРЫ

БОКОВЫЕ КОФРЫ SHAD ДЛЯ CAN-AM

- Легкая запатентованная конструкция, изготовленная с учетом требований для установки на мототехнику.
- Трехточечные крепления.
- Водонепроницаемая конструкция, стойкая к ударным нагрузкам.
- Объем 36 л.
- Вмещают два полнопрофильных шлема 2XL с установленными системами связи.
- Уникальный отражатель Can-Am.
- Необходимые для установки кронштейн и элементы крепежа поставляются отдельно (219400728).
- Установочный кронштейн для европейской версии (219400727).



Spyder F3, F3-S

■ 219400721 · Черный

СУМКА ДЛЯ ЗАДНЕГО СИДЕНЬЯ SHAD

- 100 % водонепроницаемая трехслойная конструкция (ПВХ-нейлон-ПВХ), стойкая к износу и стиранию.
- Объем 28 л.
- Внутреннее отделение с подкладкой из вспененного материала для ноутбука или других ценных вещей.
- Крепежные ремни входят в комплект поставки.
- Может использоваться в качестве рюкзака, оснащается нагрудным ремнем.

Все модели Spyder

■ 219400730 · Черный



УСТАНОВОЧНЫЙ КРОНШТЕЙН ДЛЯ КОФРОВ SHAD F3

(иллюстрация отсутствует)

- Установочный кронштейн оригинальной конструкции специально разработан для крепления боковых кофров SHAD (219400721).
- Встроенные отражатели красного цвета и необходимые для установки боковых кофров SHAD элементы крепежа.

Spyder F3, F3-S

■ 219400728 · Черный
 ■ 219400727 · Черный · Европейская версия (отражатели оранжевого цвета, соответствующие требованиям Евросоюза).

СУМКИ ДЛЯ БОКОВЫХ КОФРОВ SHAD

- Разработаны специально для боковых кофров SHAD (219400721) с целью повышения удобства использования.
- Имеет встроенную ручку для переноски и наплечный ремень. В комплект поставки входят два изделия.

Spyder F3, F3-S

■ 219400731 · Черный





СЪЕМНЫЕ КОФРЫ CROSS-COUNTRY

- Дополнительные 50 литров пространства для размещения багажа.
- Отделаны высококачественной искусственной кожей, оснащены металлическим хромированным боковым шарниром.
- Водонепроницаемые, с верхней загрузкой, запираются на ключ.
- Устанавливаются и снимаются за считанные секунды, без использования инструментов.
- Незаметная система креплений не портит внешний вид, когда кофры не установлены.
- Для установки съемных кофров Cross-Country 2015 года (219400492 и 219400590 (EC)) на модели 2016 года необходимо использовать болты 250000869.

Spyder F3, F3-S 2016 г. и новее

■ 219400696 · Черный

■ 219400697 · Черный · Европейская версия (отражатель оранжевого цвета, соответствующий требованиям Евросоюза).



СУМКИ ДЛЯ БОКОВЫХ КОФРОВ DELUXE

- Дополните установленные кофры сумками Deluxe.
- Самый простой способ перевозки ваших вещей в кофрах Can-Am Spyder. Сумки оснащаются ручками.

Spyder F3-T, F3 Limited

■ 219400606 · Черный



СУМКА ДЛЯ ПЕРЕДНЕГО БАГАЖНОГО ОТДЕЛЕНИЯ

- Простой способ разместить вещи в переднем багажном отделении.
- Устанавливается и извлекается с помощью ручки и плечевого ремня.

Все модели Spyder F3

■ 219400631 · Черный



СУМКИ ДЛЯ БОКОВЫХ КОФРОВ CROSS-COUNTRY

- Мягкие дорожные сумки для установки внутрь съемных боковых кофров Cross-Country (219400696, 219400697 EC).
- Для удобства переноски оснащены ручкой. В комплект поставки входят два изделия.

Spyder F3, F3-S

■ 219400609 · Черный

ЗАМКИ ДЛЯ СЪЕМНЫХ БОКОВЫХ КОФРОВ CROSS-COUNTRY (КОМПЛЕКТ)

- (иллюстрация отсутствует)
- Сменные замки и ключи для съемных боковых кофров Cross-Country (219400696, 219400697 EC)

Spyder F3, F3-S (комплект)

219400737

ВСТРОЕННЫЕ МЕСТА ДЛЯ КРЕПЛЕНИЯ.



ЗАДНИЙ КОФР СО СПИНКОЙ ПАССАЖИРСКОГО СИДЕНЬЯ

- Вмещает два полнопрофильных шлема 2XL с установленными системами связи.
- Встроенная спинка сиденья пассажира.
- Защитный резиновый коврик на дне кофра.
- Оснащается цветными боковыми панелями в цвет корпуса трицикла, которые поставляются отдельно.
- Для подключения динамиков заднего кофра необходим усилитель для динамиков заднего кофра.

Spyder F3-T 2018 и ранее

- 219400897 · Черный
- 219400898 · Черный · Европа · Сертифицирован для ЕС

БОКОВЫЕ ПАНЕЛИ ДЛЯ ЗАДНЕГО КОФРА

- Боковые панели заднего кофра, соответствующие цвету трицикла.

Spyder F3-T с задним кофром

- 219400758 · Черный металл
- 219400759 · Белый перламутр
- 219400760 · Красный перламутр
- 219400761 · Серый
- 219400859 · Синий Металлик

ЗАДНЯЯ БАГАЖНАЯ ПЛОЩАДКА

- Используется для перевозки груза, закрепленного сетью или эластичными шнурами.
- Прочная конструкция из штампованного алюминия.
- Предусмотрены места крепления груза.

Spyder F3-T с задним кофром, F3 Limited 2017 и новее

- 219400743 · Черный

СУМКА ДЛЯ ЗАДНЕГО КОФРА

- Позволяет максимально эффективно использовать полезный объем заднего кофра.
- Оснащается ручкой и плечевым ремнем для переноски.

Spyder F3-T с задним кофром, F3 Limited 2017 и новее

- 219400748 · Черный



УСИЛИТЕЛЬ ДЛЯ ДИНАМИКОВ ЗАДНЕГО КОФРА

(иллюстрация отсутствует)

- Усилитель необходим для подключения динамиков заднего кофра.
- Подключается к стандартной аудиосистеме, установленной спереди.
- В комплект поставки входит комплект проводов и крепеж.

Spyder F3-T 2016-2017 с задним кофром 219400769



КОФР URBAN

- Прочная алюминиевая конструкция обеспечивает дополнительные 3,37 литра багажного пространства, защищенного от проникновения воды.
- Поставляется с сетью, позволяющей закреплять дополнительный груз сверху.
- Снимается для установки пассажирского сиденья за считанные секунды.
- Защита от кражи.

Spyder F3, F3-S

■ 219400493 · Угольно-черный



ЗАДНЯЯ БАГАЖНАЯ ПЛОЩАДКА

- Прочная монолитная конструкция из литого алюминия.
- Идеально подходит для крепления багажных сумок, чехлов или спальных мешков.
- Предусмотрены места крепления груза.
- Закрепляется на раме трицикла с помощью болтовых соединений.

Spyder F3-T, F3 Limited 2016

■ 219400645 · Черный

ОБТЕКАТЕЛЬ ДЛЯ ОДНОМЕСТНОГО ИСПОЛНЕНИЯ F3

- Высококачественные компоненты, изготовленные литьем под давлением.
- Снимается для установки пассажирского сиденья за считанные секунды.
- Придает вашему трициклу спортивный вид.
- Обеспечивает дополнительные 4,73 литра герметичного, запираемого пространства для размещения личных вещей.

Spyder F3, F3-S

■ 219400494 · Черный металлик



СУМКА ДЛЯ ШЛЕМА

- Простое решение для транспортировки шлема.
- Надежно защищена от проникновения воды.
- Оснащена эластичными шнурами для крепления на сидении.
- Защитный шнур для предотвращения хищения.

Все модели Spyder RT и F3

■ 219400850 · Черный

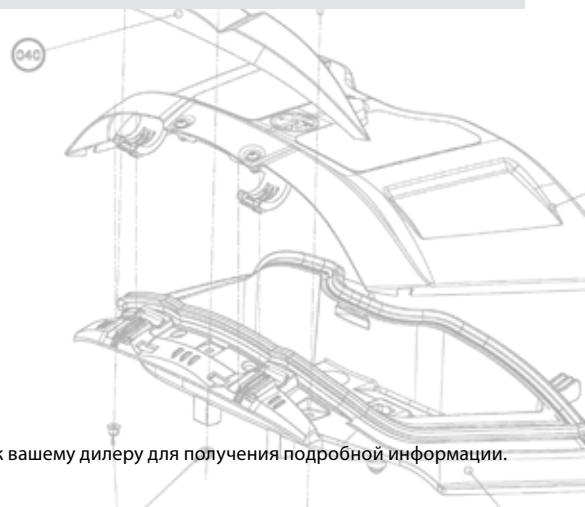

ОСВЕТИТЕЛЬНЫЕ ПРИБОРЫ И ЭЛЕКТРООБОРУДОВАНИЕ

**УСИЛЕНИЕ БЛИЖНЕГО СВЕТА
ДЛЯ ЛУЧШЕЙ ВИДИМОСТИ.**



ДОПОЛНИТЕЛЬНЫЕ ФАРЫ

- Галогенные противотуманные фары.
- Усиление ближнего света фар для лучшей видимости.
- Простое подключение к стандартной проводке.
- Выключатель входит в комплект поставки.
- Не сертифицировано в ЕС.

**Все модели Spyder F3
219400511**



ПОДОГРЕВ РУКОЯТОК РУЛЯ

- Полный комплект без регулировки интенсивности подогрева.
- Простая установка.
- Выключатель входит в комплект поставки.

Spyder F3, F3-S, F3-T

219400509 · Черный



АКУСТИЧЕСКАЯ СИСТЕМА ROADTHUNDER SOUNDBAR ПРОИЗВОДСТВА MTX*

- Акустическая система с Bluetooth®-интерфейсом обладает невероятно удобным кнопочным управлением.
 - Высокая степень защиты от проникновения воды и загрязнений (IP66) предусматривает возможность использования устройства на улице.
 - Высокая мощность (150 Вт) обеспечивает превосходное качество воспроизведения аудиосигнала.
 - Идеальная совместимость с устройствами, поддерживающими Bluetooth.
 - Комплект поставки: соединительные провода (сигнальный, соединение с «массой» и подача напряжения питания), а также разъем для подключения внешних источников аудиосигнала и соединительный провод длиной 90 мм.
- Примечание. Чтобы в полной мере раскрыть технический потенциал данной акустической системы мы рекомендуем прослушивать музыкальные композиции в следующих форматах — MP3 (320 Кбит/с), AAC (192–256 Кбит/с), AIFF или WAV. При использовании файлов с более высокой степенью сжатия возможно ухудшение качества воспроизведения.

Spyder F3, F3-S

219400840



Для увеличения функциональности GPS можно осуществить беспроводное подключение Zumo 590 GPS к опциональным датчикам давления воздуха в шинах Garmin и к видеосъемке Garmin Virb.

GARMIN® ZUMO® 590 GPS

- Сенсорный экран с двойной ориентацией и диагональю 5" (12,7 см) хорошо читается на солнце и может использоваться в перчатках.
- Голосовое управление телефоном и голосовые указания пути в шлеме с помощью технологии Bluetooth® 5.
- Встроенный MP3-плеер.
- Совместимо с iPod® и Pandora®.
- Позволяет управлять воспроизведением музыки прямо с экрана.
- Конструкция достаточно прочная и жесткая, чтобы выдержать попадание топлива, ультрафиолетовое излучение и суровые погодные условия.
- Позволяет получать информацию о погоде и дорожной обстановке в режиме реального времени через приложение Smartphone Link.
- Бесплатное обновление карт в течение всего срока службы.
- Прокладка маршрута по извилистым дорогам (функция Curvy Roads Routing).
- Держатель GPS-навигатора (219400912) не входит в комплект поставки.

Все модели Spyder

219400512, 219400699 · Европа

Некоторые из моделей могут быть недоступны или не сертифицированы в вашем регионе. Обратитесь к вашему дилеру для получения подробной информации.

**ПОСТАВЛЯЕТСЯ
С ВОСЕМЬЮ
МОНТАЖНЫМИ
АКССУАРАМИ.**



КАМЕРА CGX3

- Широкоугольный объектив (160°).
- Разрешение фото: от 3 до 20 Мп и VGA.
- Разрешение видео: 2,7К при 30 кадрах в секунду, 720P при 120/60/30 кадрах в секунду, 1080P при 60/30 кадрах в секунду и VGA при 240 кадрах в секунду.
- Память: карта памяти Micro SD, Класс 10, объем 32 Гб.
- Емкостный сенсорный экран 5 см (2")
- Литий-ионная аккумуляторная батарея емкостью 1050 мАч, время работы 1–1,5 часа, время зарядки 3 часа (в комплект поставки входят 2 батареи).
- Дистанционное управление по Wi-Fi на расстоянии до 15 метров с помощью мобильного устройства с установленным программным обеспечением CYCLOPS для Android и iOS.
- Водозащищенность на глубине до 10 м без специального корпуса.
- Функциональные возможности — инверсия, съемка тайм-лапсов, съемка на высокой скорости, циклическая запись, определение движения, захват (при записи видео), поккадровая съемка и стабилизация.
- В комплектацию входит 8 монтажных приспособлений.



9700130090

ПАНОРАМНАЯ HD КАМЕРА CYCLOPS' 360°

- Оснащена широкоугольным объективом с углом обзора 220 градусов.
- Разрешение видео до 4К при скорости 30 кадров в секунду.
- Фотографии профессионального качества разрешением 16 Мп.
- Прочная, легкая и компактная.
- Магнитное крепление позволяет минимизировать вибрации при съемке, а также закреплять камеру на любой металлической поверхности.
- Карта памяти формата micro SD, класс 10, объемом 32 Гб.
- Водонепроницаемый корпус обеспечивает возможность погружения до 50 м.
- Дистанционное управление камерой по Wi-Fi с помощью мобильного телефона или компьютера с установленным бесплатным программным обеспечением CGX2.
- 16 режимов съемки и фильтров, включая закольцованную запись, интервальную и замедленную съемку.
- В комплект поставки входят 10 крепежных элементов.
- Совместима с очками виртуальной реальности (VR).



9700020090

ЭЛЕКТРИЧЕСКАЯ РОЗЕТКА

- Обеспечивает возможность зарядки электронных устройств (смартфона, MP3-проигрывателя, экипировки с подогревом и т.д.) во время движения*.
- Два USB-разъема.
- Простое и легкое подключение.
- Просто установите под водительским сиденьем и используйте.
- Не все устройства могут заряжаться во время движения.

Все модели Spyder RT, RS, ST, F3, F3-S

219400510 - USB

- Дополнительная розетка 12 В на вашем трицикле.
- Удобно располагается в переднем багажном отделении.



Все модели Spyder

219400366 - 12 В

ДЕРЖАТЕЛЬ ДЛЯ НАВИГАТОРА GARMIN ZUMO

- Позволяет установить навигатор Garmin Zumo в центре всех рулей системы Ufit.
- Проводка и зарядное устройство входят в комплект поставки.
- Несовместим с акустической системой Roadthunder Soundbar производства MTX (219400840).



Все модели Spyder F3

219400912

ФРОНТАЛЬНАЯ РАДИОСИСТЕМА F3-T

- Высокое качество звука, 2 низко- и 2 среднечастотных динамика (4X20 Вт), USB-разъемы, антенна и крепеж включены в комплект.

Spyder F3-T, F3 Limited 2016

219400680



ДЕРЖАТЕЛЬ GPS-НАВИГАТОРА (БЕЗ КОМПЛЕКТА ПРОВОДОВ)

(иллюстрация отсутствует)

Все модели Spyder F3

219400717

ДЕРЖАТЕЛЬ ДЛЯ НАВИГАТОРА GPS GARMIN ZUMO (БЕЗ КОМПЛЕКТА ПРОВОДОВ)

(иллюстрация отсутствует)

Все модели Spyder F3

219400913

КОМПЛЕКТ БОЛТОВ ДЛЯ ДЕРЖАТЕЛЯ НАВИГАТОРА GPS

(иллюстрация отсутствует)

- Требуется для крепления держателя навигатора Garmin Zumo (219400913) на прямом руле (219400646, 219400594).

Все модели Spyder F3

219400655

ДЕРЖАТЕЛЬ GPS-НАВИГАТОРА

- Позволяет установить навигатор высоко над правой частью руля для оптимальной видимости.
- Регулировки в нескольких плоскостях предотвращают появление солнечных бликов и позволяют отрегулировать положение под любого водителя.
- Соединительные провода входят в комплект поставки.

Все модели Spyder F3

219400749



КОЛЕСНЫЕ ДИСКИ



ХРОМИРОВАННЫЕ КОЛЕСНЫЕ ДИСКИ FAT 6 (15")

- Дизайн, аналогичный стандартным дискам Spyder F3, порошковое покрытие.
- В комплект поставки входят два изделия.

Все модели Spyder F3 и RT, RS, ST 2013 г. и новее

■ 219400589 · Хромированные



КОЛЕСНЫЕ ДИСКИ BONNEVILLE DISH (15")

- Придают вашему Can-Am Spyder шарм прошлого, времен гонок на соляных озерах.
- Гайки крепления колеса спрятаны за центральной крышкой.

В комплект поставки входят два изделия.

Все модели Spyder F3 и RT, RS, ST 2013 г. и новее

■ 219400501 · Черный



ГАЙКИ КРЕПЛЕНИЯ КОЛЕСА СПРЯТАНЫ

ЗА ЦЕНТРАЛЬНОЙ КРЫШКОЙ.



КОЛЕСНЫЕ ДИСКИ SHAMROCK (15")

- Добавьте индивидуальности своему Can-Am Spyder.
- Литые, обработанные и крашенные колесные диски.
- В комплект поставки входят два изделия.

Все модели Spyder F3 и RT, RS, ST 2013 г. и новее

■ 219400500 · Глубокий черный



ХРОМИРОВАННЫЙ ЗАДНИЙ КОЛЕСНЫЙ ДИСК

- Шестиспицевый, порошковое покрытие с имитацией хромирования (более устойчивое, чем обычное хромирование), моноблок (ступица и диск — одно целое).

Все модели Spyder F3 и RT, RS, ST 2013 г. и новее

■ 219400574 · Хромированный



КОЛЕСНЫЕ ДИСКИ С «ЛЕЗВИЯМИ» ИЗ МАГНИЕВОГО СПЛАВА (15")

- Однонаправленный дизайн (левый и правый диски не взаимозаменяемы).
- Благодаря запатентованному способу литья вес каждого диска снижен на 1 кг по сравнению со стандартными дисками.
- В комплект поставки входят два изделия.

Все модели Spyder F3 и RT, RS, ST 2013 г. и новее

■ 219400465 · Черный



ПЕРЕДНИЕ КОЛЕСНЫЕ ДИСКИ RT (15")

- 15-дюймовые 12-спицевые колесные диски из магниевого сплава.
- В комплект поставки входят два изделия.

Все модели Spyder F3 и RT, RS, ST 2013 и новее

■ 219400365 · Серый

■ 219400419 · Угольно-черный

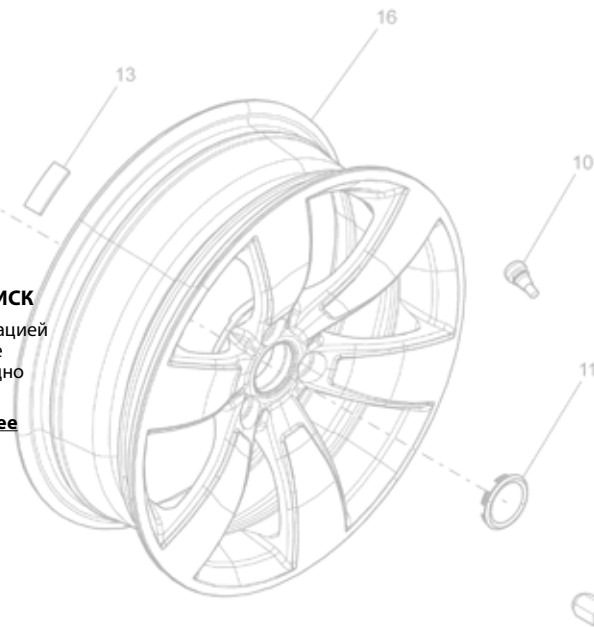

ДЕКОРАТИВНЫЕ НАКЛАДКИ («ЛЕЗВИЯ») ДЛЯ КОЛЕСНЫХ ДИСКОВ BLADE MAG 15"

(иллюстрация отсутствует)

- Сменные «лезвия» для колесных дисков.

■ 219400542 · Левый · Текстурированный алюминий

■ 219400543 · Правый · Текстурированный алюминий



КРЫЛЬЯ

УКОРОЧЕННОЕ ЗАДНЕЕ КРЫЛО

- Стильное короткое крыло открывает массивную заднюю покрышку Spyder F3.
- Допущено к использованию на дорогах общего пользования; крепление регистрационного знака, светодиодная подсветка и необходимый крепеж входят в комплект поставки.
- Крепление соответствует только регистрационным знакам, распространенным на территории Северной Америки.

Spyder F3, F3-S

■ 219400597 · Угольно-черный



НИЗКОПРОФИЛЬНЫЕ ПЕРЕДНИЕ КРЫЛЬЯ

- Стильные стальные крылья с расположенными в передней части габаритными огнями.
 - Необходимые соединительные провода и крепеж входят в комплект поставки.
- В комплект поставки входят два изделия.
- Светодиодные габаритные огни не сертифицированы в ЕС.

Все модели Spyder RT, RS, ST 2013 и новее, все модели Spyder F3 2018 года и ранее

■ 219400502 · Угольно-черный



**ВКЛЮЧАЕТ ВСЕ
НЕОБХОДИМОЕ
ДЛЯ ПРЕВРАЩЕНИЯ
ДВУХМЕСТНОГО ТРИЦИКЛА
В ОДНОМЕСТНЫЙ.**



ЭКСКЛЮЗИВНЫЕ АКСЕССУАРЫ

КОМПЛЕКТ УКРОЧЕННОГО ЗАДНЕГО КРЫЛА*

- Включает все необходимое для превращения двухместного трицикла в одноместный.
- В комплект поставки входят: заднее крыло, задний фонарь, элементы отделки подножек, крепление регистрационного знака и весь необходимый крепеж.
- Допускается использование стандартных или поставляемых в качестве дополнительного оборудования сидений.
- * По сравнению со стандартным крылом укороченное оставляет большую часть заднего колеса открытой.
- Требования к степени открытости задних колес в различных регионах могут отличаться. Помните о необходимости соблюдать все соответствующие законодательные акты и нормативные требования.

Spyder F3, F3-S

- 219400640 · Черный
- 219400745 · Черный · Европа · Сертифицирован для ЕС (не включает заднее крыло и крепление регистрационного знака).



↓
«Боббер», известный также под названием «боб-джоб», является одним из стилей оформления кастомных мотоциклов, популярный на протяжении более 60 лет, с 30-х и до конца 90-х. Конструкция типового боббера предполагает демонтаж компонентов обшивки корпуса мотоцикла и укорачивание заднего крыла.



ПЕРЕДНЯЯ РЕШЕТКА SUPER SPORT

· Сотовая структура и рассекатель придают трициклу еще более агрессивный внешний вид.

Все модели Spyder F3

■ 219400595 · Черный / Красный Can-Am

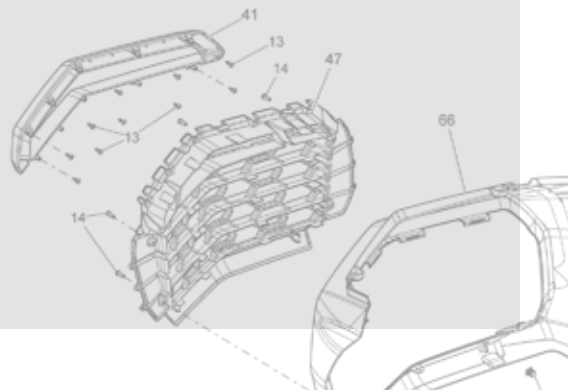

КРЫШКА ТОРМОЗНОГО ЦИЛИНДРА

· Оригинальная хромированная крышка устанавливается на место стандартной пластиковой крышки главного тормозного цилиндра.

Все модели Spyder F3

■ 219400557 · Хромированная



КРЫШКА ВЕДУЩЕГО ШКИВА

· Оригинальная хромированная крышка устанавливается на место стандартной пластиковой крышки ведущего шкива.

Все модели Spyder F3

■ 219400559 · Хромированная



КОМПЛЕКТ НАКЛАДОК РАМЫ

· Придают раме вашего трицикла более выразительный внешний вид.
· В комплекте 4 накладки.

Все модели Spyder F3

■ 219400555 · Хромированные



ГРУЗИКИ РУЛЯ

В комплект поставки входят два изделия.

Все модели Spyder

■ 219400702 · Хромированные





ПОДСВЕТКА

- Придает характерный, узнаваемый внешний вид.
- Включается автоматически, без выключателя.
- В комплект поставки входят необходимые соединительные провода и элементы крепежа для моделей Spyder F3 2016 и новее.
- Не сертифицировано в ЕС

Все модели Spyder F3

□ 219400599 · Белый

ПОДСВЕТКА, УСТАНОВОЧНЫЙ КОМПЛЕКТ ДЛЯ МОДЕЛЕЙ 2015 ГОДА

(иллюстрация отсутствует)

- Необходима проводка для установки подсветки (219400599) на модели 2015 модельного года.
- Позволяет подсветке включаться автоматически при запуске двигателя.
- Светодиодная подсветка.

Spyder F3, F3-S 2015

■ 219400636 · Черный



НАКЛЕЙКИ



КОМПЛЕКТ НАКЛЕЕК НА КАПОТ

- Выделите ваш Can-Am Spyder F3.

Все модели Spyder F3

■ 219400711 · Красный Can-Am

□ 219400714 · Глянцевый белый

■ 219400713 · Черный матовый

■ 219400712 · Атласный серебристый



КОМПЛЕКТ НАКЛЕЕК ДЛЯ ОБТЕКАТЕЛЯ НА F3 ОДНОМЕСТНОГО ИСПОЛНЕНИЯ

- Высококачественные наклейки дополняют наклейки на капоте.

Spyder F3, F3-S

■ 219400661 · Красный Can-Am

□ 219400662 · Глянцевый белый

■ 219400663 · Черный матовый

■ 219400664 · Атласный серебристый



КОМПЛЕКТ НАКЛЕЕК НА ЗАДНЕЕ КРЫЛО

- Высококачественные наклейки дополняют наклейки на капоте.

Spyder F3-T, F3 Limited 2016

■ 219400665 · Красный Can-Am

□ 219400666 · Глянцевый белый

■ 219400667 · Черный матовый

■ 219400668 · Атласный серебристый

Некоторые из моделей могут быть недоступны или не сертифицированы в вашем регионе. Обратитесь к вашему дилеру для получения подробной информации.

АМОРТИЗАТОРЫ



↓
Амортизаторы FOX⁺ лидируют в отрасли высокотехнологичных амортизаторов и спортивных подвесок уже на протяжении 30 лет.



РЕГУЛИРУЕМЫЕ ПЕРЕДНИЕ АМОРТИЗАТОРЫ FOX

- Амортизаторы с регулировкой предварительного натяжения и внешним регулировочным элементом, позволяющим изменять характеристики хода отбоя в широком диапазоне, предлагают безграничные возможности для настройки трицикла в соответствии с вашим стилем вождения.
- Будь то неспешная прогулка или динамичное прохождение любимой извилистой дороги, эти амортизаторы обеспечат превосходные ходовые характеристики, высокий уровень комфорта и отличную управляемость.

Spyder F3-T, F3 Limited

219400733



ПЕРЕДНИЕ АМОРТИЗАТОРЫ FOX FACTORY SERIES 1.5 PODIUM R

- Амортизаторы PODIUM R с регулировкой предварительного натяжения пружины и внешним регулировочным элементом, позволяющим изменять характеристики хода отбоя в широком диапазоне, предлагают безграничные возможности для настройки трицикла в соответствии с вашим стилем вождения.
- Будь то неспешная прогулка или динамичное прохождение любимой извилистой дороги, амортизаторы PODIUM R обеспечат превосходные ходовые характеристики, высокий уровень комфорта и отличную управляемость.

Spyder F3, F3-S

219400515



ЗАДНИЙ АМОРТИЗАТОР FOX FACTORY SERIES 2.0 PODIUM RC2

- Предоставляет безграничные возможности для точной регулировки.
- Анодированный корпус из высокопрочного алюминиевого сплава и алюминиевый выносной резервуар делают амортизатор PODIUM RC2 легким, надежным и эффективным.

Spyder F3, F3-S

219400577

ЗАДНИЙ РЕГУЛИРУЕМЫЙ АМОРТИЗАТОР FOX

- Задний амортизатор FOX Factory Series предлагает безграничные возможности для настройки вашего трицикла.
- Легкий и надежный амортизатор с корпусом из анодированного алюминия 6061-T6 обладает выдающимися эксплуатационными характеристиками.

Spyder F3, F3-S

219400734



КОМПЛЕКТ ЗАДНЕЙ ПНЕВМАТИЧЕСКОЙ РЕГУЛИРУЕМОЙ ПОДВЕСКИ

- Автоматическая пневматическая подвеска гарантирует плавное и комфортное движение.
- В комплект поставки входит пневматический компрессор и все необходимые элементы крепежа.

Spyder F3-T, F3 Limited

219400738



ЗАДНИЙ АМОРТИЗАТОР ДЛЯ КРАТКОВРЕМЕННОЙ ЭКСПЛУАТАЦИИ ТРИЦИКЛА В ДВУХМЕСТНОМ РЕЖИМЕ

- Разработан для кратковременного использования трицикла для движения с пассажиром.

Spyder F3, F3-S

219400739

ЗАСТАВЬ ТВОЙ ТРИЦИКЛ РЫЧАТЬ

ГЛУШИТЕЛЬ АКРАPOVIC ОСНОВНЫЕ ОСОБЕННОСТИ

- Более глубокий и басовитый звук по сравнению со стандартным глушителем.
- Соответствует наиболее жестким требованиям стандартов (EPA, CARB и EC).
- Соответствие всем требованиям условий гарантийного обслуживания трицикла.
- Простая установка.
- Совместим со всеми оригинальными аксессуарами BRP.



Некоторые из моделей могут быть недоступны или не сертифицированы в вашем регионе. Обратитесь к вашему дилеру для получения подробной информации.



ГЛУШИТЕЛИ

↓
Компания Акраповић была основана в 1990 году словенским гонщиком Игорем Акроповичем, который в ходе своей гоночной карьеры обнаружил заметную нехватку на рынке высококачественных систем выпуска отработавших газов.

ГЛУШИТЕЛЬ АКРАПОВИЧ SINISTER

- Эксклюзивное решение для Cap-Am с тремя выпускными отверстиями.
- Изготовлен из углепластика и нержавеющей стали.
- Уникальное фирменное звучание Акраповић.
- Для заказа доступен комплект замены теплозащитного экрана для глушителя Акраповић Sinister.
- Не сертифицирован AS.

Spyder F3, F3-S

■ 219400701 · Черный



ГЛУШИТЕЛЬ АКРАПОВИЧ STRAIGHT SHOT

- Корпус глушителя из хромированной нержавеющей стали, с тепловыми экранами.
- Не сертифицирован AS.

Spyder F3, F3-S 2015 и новее (Европа: только 2015-2017 гг.)

■ 219400514 · Хромированный



ГЛУШИТЕЛЬ АКРАПОВИЧ SPORT TOURING 3C

- Оцените улучшение динамики и глубокий звук с глушителем Акраповић.
- Конструкция из титана и углеродного волокна на 55 % легче стандартного глушителя и соответствует самым строгим стандартам.
- Не сертифицирован AS.

Spyder F3-T, F3 Limited, RT 2015 и новее

■ 219400650 · Титан · Канада / США

■ 219400838 · Титан · Другие страны



КОМПЛЕКТ ЗАМЕНЫ ТЕПЛОЗАЩИТНОГО ЭКРАНА ДЛЯ ГЛУШИТЕЛЯ АКРАПОВИЧ SINISTER

(иллюстрация отсутствует)

Spyder F3, F3-S (комплект)

219400766

КОМПЛЕКТ ЗАМЕНЫ ТЕПЛОЗАЩИТНОГО ЭКРАНА ДЛЯ ГЛУШИТЕЛЯ АКРАПОВИЧ STRAIGHT SHOT

(иллюстрация отсутствует)

Spyder F3, F3-S

219400629

НАСАДКА НА ГЛУШИТЕЛЬ АКРАПОВИЧ STRAIGHT SHOT

(иллюстрация отсутствует)

Spyder F3, F3-S

219400630

RT

АКСЕССУАРЫ И ДОПОЛНИТЕЛЬНОЕ ОБОРУДОВАНИЕ

Дорога от повседневности к чуду
станет более комфортной. Эти
аксессуары созданы для
романтического путешествия по
уходящей вдаль бесконечной дороге.
Здесь вы сможете выбрать все
необходимое для роскошной поездки
на вашем Spyder RT. Это будет
приключение высшего качества.

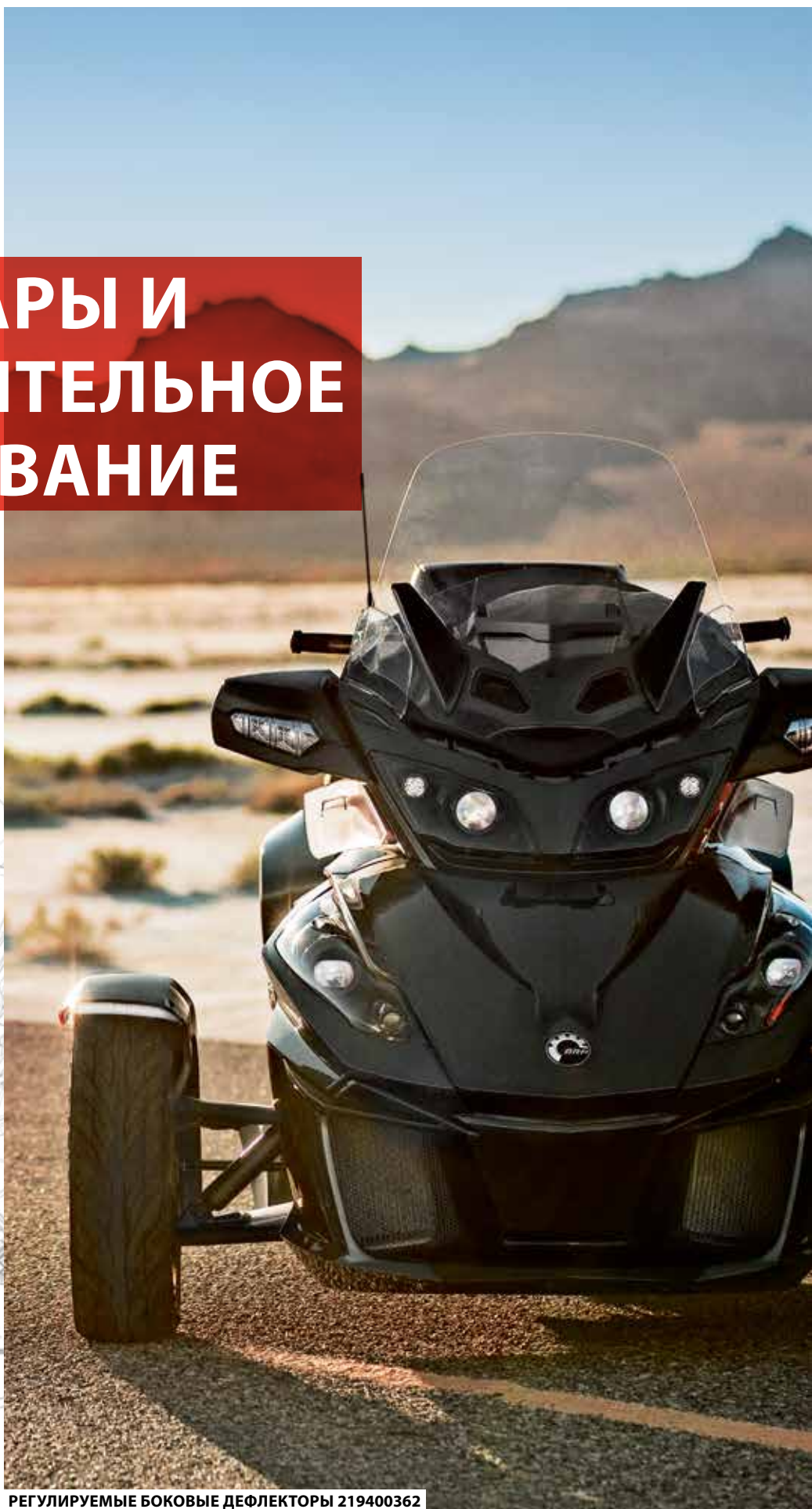
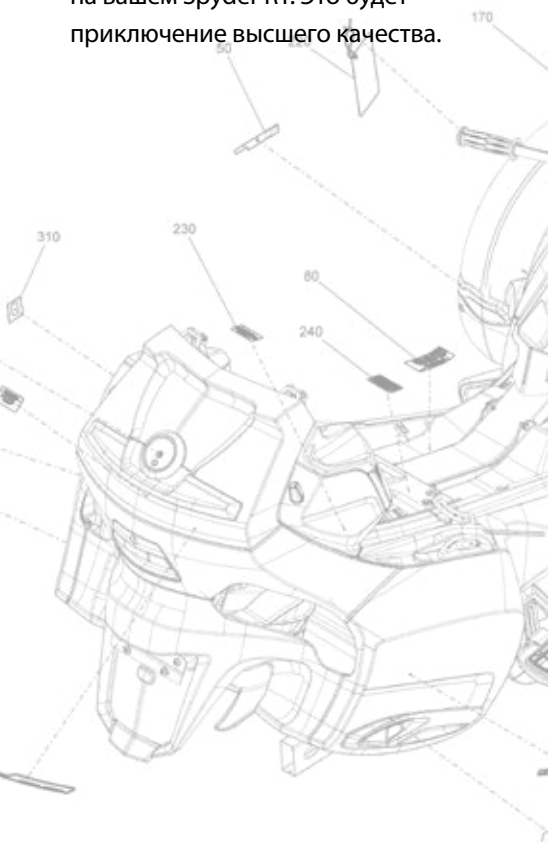

РЕГУЛИРУЕМЫЕ БОКОВЫЕ ДЕФЛЕКТОРЫ 219400362



РУЛЬ, РЕГУЛИРУЕМЫЙ В ТРЕХ ПЛОСКОСТЯХ 219400344



НИЗКОПРОФИЛЬНЫЕ ПЕРЕДНИЕ КРЫЛЬЯ 219400502



ТУРИСТИЧЕСКОЕ ВЕТРОВОЕ СТЕКЛО 219800199

Существуют тысячи способов преобразить Spyder RT. Взгляните на наши примеры и дайте волю своему воображению.

RT LONG-HAUL

ADVENTURE

ИСТОЧНИК ВДОХНОВЕНИЯ



- 1** 219400360 РЕГУЛИРУЕМОЕ ВЕТРОВОЕ СТЕКЛО С ВЕНТИЛЯЦИЕЙ
- 2** 219400420 ХРОМИРОВАННЫЕ ПЕРЕДНИЕ КОЛЕСНЫЕ ДИСКИ RT И ST LIMITED (15")
- 3** 219400650 ГЛУШИТЕЛЬ АКРАРОВИЧ SPORT TOURING 3С
- 4** 219400265 ПОДНОЖКИ ДЛЯ ПассаЖИРА
- 5** 219400291 ВСТАВКИ В ЗЕРКАЛА

- 6** 219400679 РЕГУЛИРУЕМАЯ СПИНКА ВОДИТЕЛЬСКОГО СИДЕНЬЯ
- 7** 219400368 ПЕРЕДНЯЯ БАГАЖНАЯ СУМКА
(Не видна на рисунке выше)
- 8** 219400321 ЗЕРКАЛО ЦЕНТРАЛЬНОГО БАГАЖНОГО КОФРА
(Не видно на иллюстрации выше)
- 9** 219400839 ПАССАЖИРСКИЕ ПОДЛОКОТНИКИ RT

RT LIMITED

GLOBETROTTER

ИСТОЧНИК ВДОХНОВЕНИЯ

СЕРИЯ DARK EDITION



- 1** 219400839 ПАССАЖИРСКИЕ ПОДЛОКОТНИКИ RT
- 2** 219400344 РУЛЬ, РЕГУЛИРУЕМЫЙ ПО ТРЕМ ОСЯМ
- 3** 219400457 КОМФОРТНОЕ СИДЕНЬЕ
- 4** 219400689 РЕГУЛИРУЕМАЯ СПИНКА ДЛЯ ОСОБО УДОБНОГО СИДЕНЬЯ ВОДИТЕЛЯ
- 5** 219400246 ВКЛАДЫШ В ЗАДНИЙ КОФР
(Не виден на иллюстрации выше)

- 6** 219400502 НИЗКОПРОФИЛЬНЫЕ ПЕРЕДНИЕ КРЫЛЬЯ
- 7** 219400854 ТЯГОВО-СЦЕПНОЕ УСТРОЙСТВО ДЛЯ ПРИЦЕПА
- 8** 219400362 РЕГУЛИРУЕМЫЕ БОКОВЫЕ ДЕФЛЕКТОРЫ
- 9** 219400169 ПОЛУЖЕСТКИЕ СУМКИ ДЛЯ БОКОВЫХ КОФРОВ
(Не видны на иллюстрации выше)

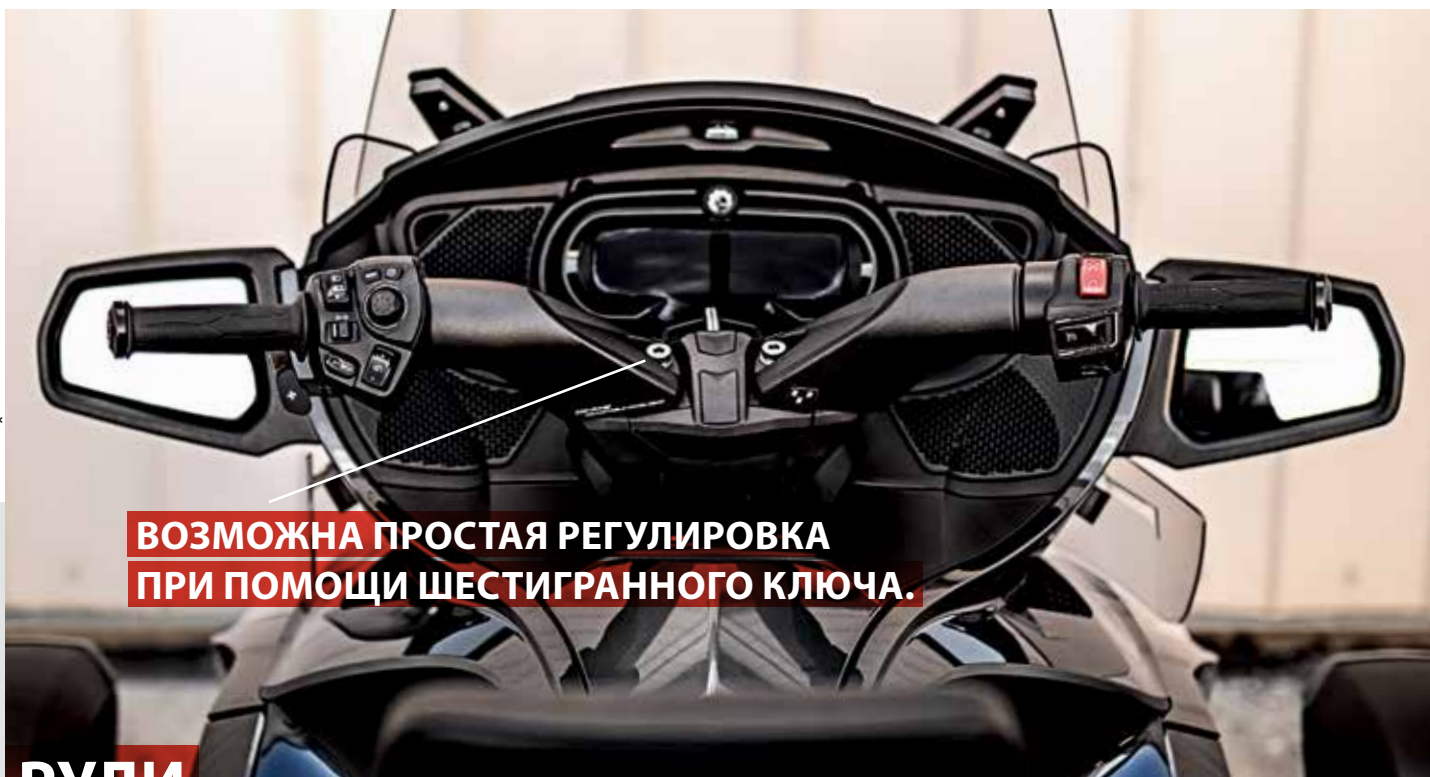

**ВОЗМОЖНА ПРОСТАЯ РЕГУЛИРОВКА
ПРИ ПОМОЩИ ШЕСТИГРАННОГО КЛЮЧА.**

РУЛИ

РЕГУЛИРУЕМЫЙ В ТРЕХ ПЛОСКОСТЯХ РУЛЬ

- Уникальный руль снижает усталость и делает поездку комфортной для водителей любой комплекции благодаря безграничным возможностям регулировки.
- Предусмотрена возможность регулировки руля по высоте, ширине и вылету.
- Левая и правая перекладины соединены вместе и при регулировке поворачиваются одновременно.
- Простая система регулировки при помощи шестигранного ключа.
- Руль устанавливается на стандартную рулевую колонку с использованием тех же рукояток, пультов управления, комплектов проводов и троса сцепления.
- Держатель навигатора для регулируемого руля (219400616) приобретается отдельно.

Все модели Spyder RT

219400344 · Угольно-черный

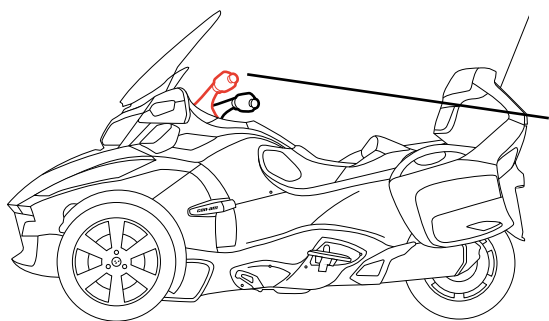

Предусмотрена возможность регулировки руля по высоте, ширине и вылету.

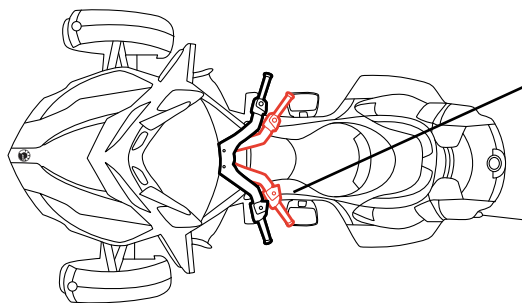

Левая и правая части руля соединены между собой и перемещаются одновременно.

НАПРАВЛЯЮЩИЙ РОЛИК

УСТАНОВОЧНЫЙ КОМПЛЕКТ НАПРАВЛЯЮЩЕГО РОЛИКА ДЛЯ F3

(иллюстрация отсутствует)

- Повышает уровень комфорта во время движения, снижая вибрации приводного ремня.

Модели Spyder RT 2014 и новее

219800419

Некоторые из моделей могут быть недоступны или не сертифицированы в вашем регионе. Обратитесь к вашему дилеру для получения подробной информации.

СИДЕНЬЯ И СПИНКИ

Смещение водительского сиденья назад всего на 50 мм позволяет снять нагрузку с коленей и верхней части тела.



КОМФОРТНОЕ СИДЕНЬЕ

- Невероятно комфортное, с поддержкой поясничной области.
- Более просторное сиденье обеспечивает высокий уровень комфорта в дальних поездках.
- Предусмотрена возможность установки спинки сиденья водителя.
- Превосходно подходит высоким водителям.

Все модели Spyder RT

■ 219400457 · Черный

ПОДЛОКОТНИКИ ДЛЯ Пассажира, модель RT

- Высочайший уровень комфорта для пассажира в поездках на любое расстояние.
- Поднимаются вверх для облегчения посадки и высадки пассажира.
- Стилистическое решение полностью соответствует вашему Can-Am Spyder.
- Не мешают пассажиру держаться за поручни, способствуя повышению уровня безопасности.

Все модели Spyder RT

■ 219400839 · Черный



КОМФОРТНОЕ СИДЕНЬЕ С ПОДОГРЕВОМ

- Комфортное сиденье с подогревом и возможностью установки водительской спинки.
- Водитель и пассажир могут выбрать интенсивность подогрева независимо.
- Две степени подогрева.
- Включаются посредством стандартного пульта пассажира и водителя.

Spyder RT 2014 и новее

■ 219400398 · Черный

РЕГУЛИРУЕМАЯ СПИНКА СТАНДАРТНОГО ВОДИТЕЛЬСКОГО СИДЕНЬЯ ДЛЯ ПРЕДЫДУЩИХ МОДЕЛЕЙ — КОМПЛЕКТ ОБОРУДОВАНИЯ ДЛЯ МОДЕРНИЗАЦИИ

- Комплект позволяет регулировать наклон спинок сидений водителя предыдущих моделей (219400358, 219400479, 219400480, 219400481).
- Комплект позволяет регулировать наклон спинок сидений водителя предыдущих моделей (219400478, 219400488, 219400489, 219400490).

Подходит к стандартному водителескому сиденью
219400682

Подходит к комфортному сиденью
219400683



РЕГУЛИРУЕМАЯ СПИНКА СТАНДАРТНОГО ВОДИТЕЛЬСКОГО СИДЕНЬЯ

- Регулировка угла наклона в соответствии со стилем вашего вождения.
- Уникальная конструкция позволяет устанавливать спинку за считанные секунды на все стандартные водителеские сиденья Spyder RT без каких-либо доработок (подана заявка на патент).
- Складывается, облегчая посадку пассажира.

Spyder RT 2014 и новее, RT 2013 и ранее со стандартными сиденьями 2014 и новее

■ 219400679 · Черный

РЕГУЛИРУЕМАЯ СПИНКА ДЛЯ КОМФОРТНОГО ВОДИТЕЛЬСКОГО СИДЕНЬЯ

- Регулировка угла наклона позволяет настроить спинку в соответствии с вашим стилем вождения.
- Уникальная конструкция позволяет устанавливать спинку за считанные секунды на особо удобные водителеские сиденья трициклов Spyder RT без каких-либо доработок (подана заявка на патент).
- Складывается, облегчая посадку пассажира.

Подходит к комфортному сиденью (219400457) Подходит к комфортному сиденью с подогревом (219400398)

■ 219400689 · Черный



ВЕТРОВЫЕ СТЕКЛА И ВЕТРОЗАЩИТА

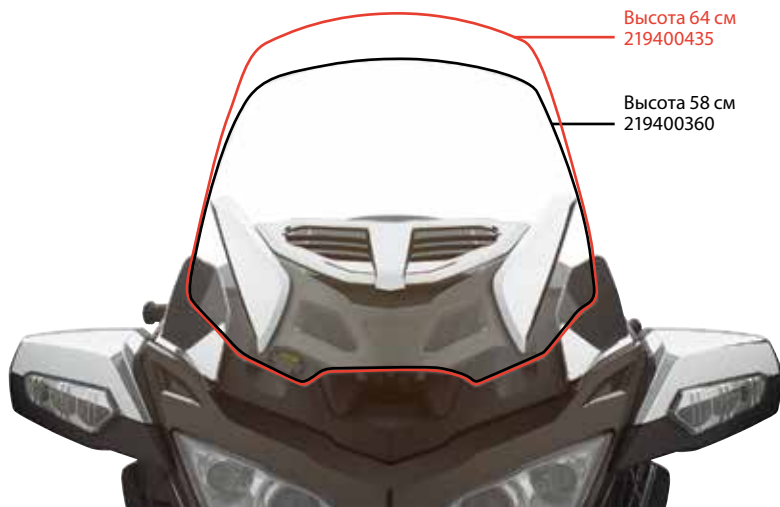
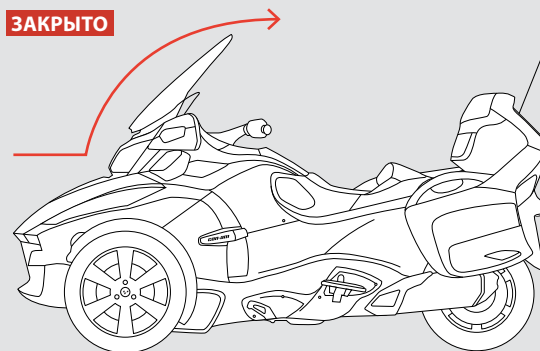
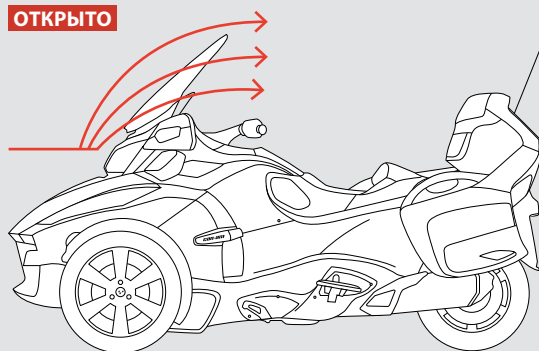

ТВОЙ КЛИМАТ-КОНТРОЛЬ



РЕГУЛИРУЕМОЕ ВЕТРОВОЕ СТЕКЛО С ВЕНТИЛЯЦИЕЙ

- Регулирует воздушный поток перед водителем.
- Встроенная регулируемая решетка позволяет легко изменять размер вентиляционного канала или полностью закрыть его.

Все модели Spyder RT

- 64 см  219400435 · Прозрачное с хромированными элементами
- 58 см  219400360 · Прозрачное с хромированными элементами

НИЗКОЕ ВЕТРОВОЕ СТЕКЛО (КОМПЛЕКТ)

Все модели Spyder RT

-  219400578 · Затененное



ВЕТРОВОЕ СТЕКЛО С ВЕНТИЛЯЦИЕЙ

- Стандартное ветровое стекло с отверстиями для моделей 2013-2014 годов.

Все модели Spyder RT

-  219400415 · Прозрачное





3 ВОЗМОЖНЫХ ПОЛОЖЕНИЯ РЕГУЛИРУЕМЫХ БОКОВЫХ ДЕФЛЕКТОРОВ

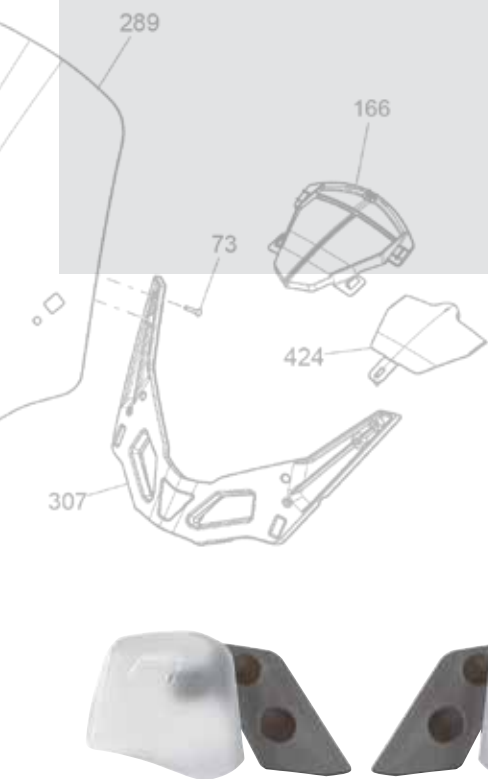
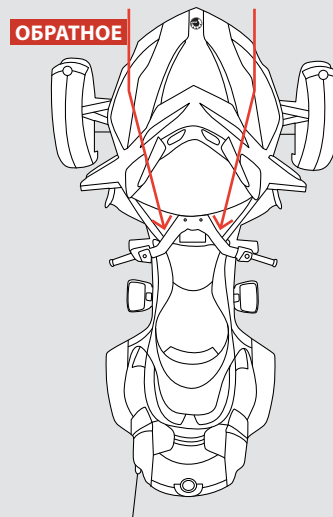
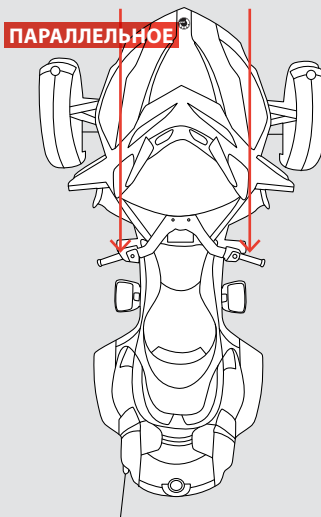
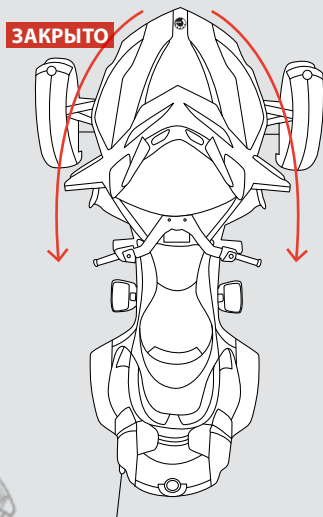

РЕГУЛИРУЕМЫЕ БОКОВЫЕ ДЕФЛЕКТОРЫ

- Регулируют потоки воздуха, направленные на водителя и пассажира.
- 3 фиксированных положения (закрытое, параллельное и обратное).
- Легкая регулировка без использования инструмента.

Все модели Spyder RT

□ 219400362 · Прозрачное

Все модели Spyder RT

■ 219400413 · Хромированное



ТУРИСТИЧЕСКОЕ ВЕТРОВЫЕ СТЕКЛО

- Ниже и уже, чем стандартное ветровое стекло Spyder RT, для тех, кому нужно меньше ветрозащиты.

Все модели Spyder RT

Высота × ширина: 64 × 61 см

□ 219800199 · Прозрачное

Высота × ширина: 58 × 56 см

□ 219400243 · Прозрачное



ВКЛАДЫШ В ЗАДНИЙ КОФР

- Фетровый вкладыш придает законченный вид заднему центральному багажному кофру.

Все модели Spyder RT

■ 219400246 · Темно-серый



БАГАЖНЫЕ СУМКИ И КОФРЫ

ПОЛУЖЕСТКИЕ СУМКИ ДЛЯ БОКОВЫХ КОФРОВ

- Стильные дорожные сумки высокого качества, размеры которых идеально соответствуют боковым кофрам.
- Складная ручка и плечевой ремень обеспечивают удобство переноски.
- Вшитые ремни позволяют легко вынимать сумку из багажного отделения.

В комплект поставки входят два изделия.

Все модели Spyder RT

■ 219400169 · Черный



МЯГКИЕ БАГАЖНЫЕ СУМКИ БОКОВЫХ КОФРОВ

- Мягкие дорожные сумки позволяют максимально эффективно использовать пространство боковых кофров Spyder RT.
 - Ручка для удобства переноски.
- В комплект поставки входят два изделия.

Все модели Spyder RT

■ 219400172 · Черный



НОВИНКА

НЕПРОМОКАЕМЫЙ РЮКЗАК CAN-AM ПРОИЗВОДСТВА OGIO®

- На 100 % водонепроницаемая конструкция с накидным верхом.
- Объем 26,5 литра.
- Спинка с вентиляционными вставками.
- Система крепления лямок отлично удерживает их даже на высоких скоростях.
- Регулируемый ремешок на груди и плечевые лямки двойной плотности обеспечивают максимальный комфорт.
- Хорошо заметная светоотражающая трафаретная печать с углом отражения 360° и съёмный вкладыш повышенной заметности.
- Рюкзак имеет легкодоступный передний потайной карман на молнии, вставку с двумя карманами и отделения для ноутбука / планшета.

4693020090 · Черный



ПОЛУЖЕСТКАЯ СУМКА ЗАДНЕГО ЦЕНТРАЛЬНОГО КОФРА

- Стильная багажная сумка высокого качества, размеры которой идеально соответствуют размерам заднего кофра.
- Складная ручка для удобства переноски.
- Вшитые ремни позволяют легко вынимать сумку из багажного отделения.

Все модели Spyder RT

■ 219400168 · Черный



ОСВЕТИТЕЛЬНЫЕ ПРИБОРЫ И ЭЛЕКТРООБОРУДОВАНИЕ



СИСТЕМА СВЯЗИ И ПРИЕМОПЕРЕДАТЧИК ГРАЖДАНСКОГО ДИАПАЗОНА

- Позволяет оставаться на связи с друзьями (40 каналов).
- Пульт управления на руле переключает режимы работы приемопередатчика и позволяет изменять уровень шумоподавления, обеспечивая удобство управления и высокое качество связи.
- Полностью интегрированная система выключает радио во время разговора.
- Быстрое и простое подключение, управление с панели приборов трицикла.
- Работает с проводной гарнитурой (4474380090).
- Для установки требуется комплект проводки (219400610).
- Для установки на Spyder RT 2012 года и более ранние модели требуется установка аудиосистемы со встроенным AM/FM-приемником (219400464).

Spyder RT 2010–2017
219400611



ГАРНИТУРА (ПРОВОДНАЯ)

- Для водителя и пассажира. В комплект поставки входят наушники и микрофон.
- Работает с системой связи и приемопередатчиком гражданского диапазона (219400611), доступными для Can-Am Spyder RT в качестве дополнительного оборудования.

4474380090



ПУЛЬТ УПРАВЛЕНИЯ ПРИЕМОПЕРЕДАТЧИКОМ ДЛЯ Пассажира

- Используется с проводной гарнитурой (4474380090).
- Обеспечивает пассажиру возможность связи с другими транспортными средствами с помощью кнопки изменения режимов работы приемопередатчика (РТТ).
- Работает с системой связи и приемопередатчиком гражданского диапазона (219400611), доступными для Can-Am Spyder RT в качестве дополнительного оборудования.

4474760090



GPS-НАВИГАТОР GARMIN ZUMO 590

- Сенсорный экран с двойной ориентацией и диагональю 5" (12,7 см) хорошо читается на солнце и может использоваться в перчатках.
- Позволяет управлять телефоном и получать голосовые указания пути в шлеме с помощью технологии Bluetooth 5.
- Встроенный MP3-плеер.
- Совместим с iPod и Pandora.
- Держатель GPS-навигатора продается отдельно (219400615/219400616).
- Позволяет управлять воспроизведением музыки прямо с экрана.
- Конструкция достаточно прочная и жесткая, чтобы выдержать попадание топлива, ультрафиолетовое излучение и суровые погодные условия.
- Позволяет получать информацию о погоде и дорожной обстановке в режиме реального времени через приложение Smartphone Link.
- Бесплатное обновление карт в течение всего срока службы.
- Прокладка маршрута по извилистым дорогам (функция Curvy Roads Routing).

Все модели Spyder

219400512

219400699 · Европа



ДЕРЖАТЕЛЬ GPS-НАВИГАТОРА ДЛЯ РЕГУЛИРУЕМОГО РУЛЯ

- Держатель GPS-навигатора Garmin Zumo 590.
- Для соответствия разным регулировкам руля держатель можно повернуть.
- Комплект поставки — литой кронштейн, соединительные провода, резиновый чехол и необходимый крепеж.
- GPS-навигатор продается отдельно.

Все модели Spyder RT

219400616 · Угольно-черный



УСТРОЙСТВО BLUETOOTH ДЛЯ ПОДКЛЮЧЕНИЯ К АУДИОСИСТЕМЕ

- Позволяет установить Bluetooth-соединение между радиоприемником трицикла (AM/FM) и системой связи.
- Двухканальная связь на две Bluetooth-гарнитур одновременно.
- Гарнитура и AM/FM-радиоприемник приобретаются отдельно.

Все модели Spyder RT, ST 2010–2017

219400458

РЕГУЛИРУЕМЫЙ ДЕРЖАТЕЛЬ ДЛЯ GPS-НАВИГАТОРА (КОМПЛЕКТ ДЛЯ СТАНДАРТНОГО РУЛЯ)

(иллюстрация отсутствует)

- Установочный комплект держателя для навигатора Garmin Zumo 590 GPS (219400512, 219400699 EC) с регулируемым держателем, устанавливаемым на стандартные рули.
- Комплект поставки — литой кронштейн,

Все модели Spyder RT, ST, RS 2013 и новее

219400615 · Угольно-черный

соединительные провода, резиновый чехол и необходимый крепеж.

- Держатель легко регулируется под разные условия освещенности и разных водителей.
- GPS-навигатор продается отдельно.

КОМПЛЕКТ ДЛЯ ПОДКЛЮЧЕНИЯ МОБИЛЬНОГО ТЕЛЕФОНА

- Электрооборудование трицикла обеспечивает возможность использования мобильного телефона с технологией Bluetooth при помощи гарнитур.
- Требуется наличие СВ-приемо-передатчика (гражданский диапазон) и системы связи (219400611), комплекта проводов (219400610) и навигатора Garmin Zumo 590 (219400512, 219400699 EC).

Spyder RT 2010–2017

219400390



ДЕРЖАТЕЛЬ НАВИГАТОРА ДЛЯ РЕГУЛИРУЕМОГО В ТРЕХ ПЛОСКОСТЯХ РУЛЯ (БЕЗ СОЕДИНИТЕЛЬНЫХ ПРОВОДОВ)

(иллюстрация отсутствует)

Все модели Spyder RT

219800382

КОМПЛЕКТ ДЛЯ ЗАМЕНЫ АНТЕННЫ ПРИЕМОПЕРЕДАТЧИКА ГРАЖДАНСКОГО ДИАПАЗОНА

(иллюстрация отсутствует)

- Включает антенну, основание, шину соединения с «массой» и соединительные провода.

Все модели Spyder RT (установочный комплект)

219400317

КОМПЛЕКТ ПРОВОДКИ

(иллюстрация отсутствует)

- Необходим для установки системы связи с приемопередатчиком гражданского диапазона (219400611) и комплекта спутникового радио (219400612).

Spyder RT 2010–2017

219400610

КАМЕРА CGX3

- Широкоугольный объектив (160°).
- Разрешение фото: от 3 до 20 Мп и VGA.
- Разрешение видео: 2,7К при 30 кадрах в секунду, 720P при 120/60/30 кадрах в секунду, 1080P при 60/30 кадрах в секунду и VGA при 240 кадрах в секунду.
- Запись видео в 4K UHD при 24 кадрах в секунду, 2,7K QHD при 30 кадрах в секунду и 720P при 120 кадрах в секунду.
- Память: карта памяти Micro SD, Класс 10, объем 32 Гб.
- Емкостный сенсорный экран 5 см (2")
- Водозащищенность на глубине до 10 м без специального корпуса.

9700130090

- Литий-ионная аккумуляторная батарея емкостью 1050 мАч, время работы 1–1,5 часа, время зарядки 3 часа (в комплект поставки входят 2 батареи).
- Дистанционное управление по Wi-Fi на расстоянии до 15 метров с помощью мобильного устройства с установленным программным обеспечением CYCLOPS для Android и iOS.
- Функциональные возможности — инверсия, съемка тайм-лапсов, съемка на высокой скорости, циклическая запись, определение движения, захват (при записи видео), покадровая съемка и стабилизация.
- В комплектацию входит 8 монтажных приспособлений.

**ПАНОРАМНАЯ ВИДЕОКАМЕРА ВЫСОКОГО РАЗРЕШЕНИЯ CYCLOPS 360°**

Оснащена широкоугольным объективом с углом обзора 220 градусов.
Разрешение видео до 4K при скорости 30 кадров в секунду.
Фотографии профессионального качества разрешением 16 Мп.
Прочная, легкая и компактная.
Магнитное крепление позволяет минимизировать вибрации при съемке, а также закреплять камеру на любой металлической поверхности.
Карта памяти формата micro SD, класс 10, объемом 32 Гб.

9700020090

- Водонепроницаемый корпус обеспечивает возможность погружения до 50 м.
- Дистанционное управление камерой по Wi-Fi с помощью мобильного телефона или компьютера с установленным бесплатным программным обеспечением CGX2.
- 16 режимов съемки и фильтров, включая закольцованную запись, интервальную и замедленную съемку.
- В комплект поставки входят 10 крепежных элементов.
- Совместима с очками виртуальной реальности (VR).

**КОЛОНКИ ДЛЯ ПАССАЖИРА И ОРГАНЫ УПРАВЛЕНИЯ АУДИОСИСТЕМОЙ**

- Комплект задних высококачественных защищенных от неблагоприятных погодных условий колонок включает в себя динамики, корпуса и органы управления аудиосистемой для пассажира.
- Быстрое и простое подключение.
- Электропроводка входит в комплект.

**Spyder RT 2012 и ранее****219400150****КАБЕЛЬ ДЛЯ ПОДКЛЮЧЕНИЯ IPOD**

- Кабель для подключения iPod (30-контактный разъем для устройств Apple) к DIN-разъему заднего кофра.
- Включает трансформатор на 5 В.
- Все управление на руле.
- Матричный дисплей.
- Водитель может изменять уровень громкости и изменять список воспроизводимых композиций через панель приборов трицикла.
- Для iPod и iPhone последних поколений возможно потребуется переходник.
- Входит в стандартную комплектацию моделей Spyder RT и ST Limited.
- Расположен в переднем багажном отделении на Spyder ST и в заднем кофре на Spyder RT.
- Уточните совместимость у вашего дилера.

**Spyder RT 2014 и новее, ST****710002676****ЭЛЕКТРИЧЕСКАЯ РОЗЕТКА**

- Обеспечивает возможность зарядки электронных устройств (смартфона, MP3-проигрывателя, экипировки с подогревом и т.д.) во время движения*.
 - Два USB-разъема.
 - Простое и легкое подключение.
 - Просто установите под водительским сиденьем и используйте.
- * Не все устройства могут заряжаться во время движения.

**Все модели Spyder RT, RS, ST, F3, F3-S****219400510 · USB**

- Дополнительная розетка 12 В в вашем трицикле.
- Удобно располагается в переднем багажном отделении.

Все модели Spyder**219400366 · 12 В****КОМПЛЕКТ СПУТНИКОВОГО РАДИО**

- Радиоприемник, позволяющий прослушивать радиопрограммы в любом месте.
- Более 150 цифровых радиоканалов.
- Возможность сохранения 15 каналов для быстрого выбора любимых станций.
- Быстрое и простое подключение, управление с панели приборов трицикла.
- Требуется ежемесячная платная подписка.
- Для установки требуется комплект проводки (219400610).
- Для установки на Spyder RT 2012 года и более ранние модели требуется установка аудиосистемы со встроенным AM/FM-приемником (219400464).
- Наушники приобретаются отдельно.

Spyder RT 2010–2017**219400612****ПЕРЕХОДНИК 3,5 ММ ДЛЯ ПОДКЛЮЧЕНИЯ АУДИОПЛЕЕРА**

- Кабель с разъемом 3,5 мм для подключения MP3-плеера к разъему DIN в заднем кофре.
- Управление уровнем громкости осуществляется через панель приборов трицикла.

**Spyder RT 2014 и новее, ST****710001406****ПРОТИВОТУМАННЫЕ ФАРЫ**

(иллюстрация отсутствует)

- Дополняют ближний свет фар для улучшения видимости в нижней и боковых областях освещаемой области.
- Уникально стилизованные галогенные противотуманные фары мощностью 35 Вт с прозрачными рассеивателями и полиэлектрическими отражателями.
- Простая установка.
- Не сертифицировано в ЕС

Все модели Spyder RT**219400579****ЗАПАСНЫЕ ЗАГЛУШКИ N-TOUCH ДЛЯ DIN-РАЗЪЕМОВ СИСТЕМЫ СВЯЗИ**

(иллюстрация отсутствует)

Все модели Spyder RT (установочный комплект)**219400315 · Черный**

КОЛЕСНЫЕ ДИСКИ



КОЛЕСНЫЕ ДИСКИ SHAMROCK (15")

- Добавьте индивидуальности своему Can-Am Spyder.
- Литые, обработанные и крашенные колесные диски.
- В комплект поставки входят два изделия.

Все модели Spyder F3 и RT, RS, ST 2013 г. и новее

■ 219400500 · Глубокий черный



ХРОМИРОВАННЫЕ ПЕРЕДНИЕ КОЛЕСНЫЕ ДИСКИ RT И ST LIMITED (15")

- Литые 12-спицевые алюминиевые колесные диски премиум-класса 15".
- В комплект поставки входят два изделия.

Все модели Spyder F3 и RT, RS, ST 2013 г. и новее

■ 219400420 · Хромированные



12-СПИЦЕВЫЕ ДИСКИ ИЗ МАГНИЕВОГО СПЛАВА.



ХРОМИРОВАННЫЕ КОЛЕСНЫЕ ДИСКИ FAT 6 (15")

- Дизайн, аналогичный стандартным дискам Spyder F3, порошковое покрытие.
- В комплект поставки входят два изделия.

Все модели Spyder F3 и RT, RS, ST 2013 г. и новее

■ 219400589 · Хромированные



ХРОМИРОВАННЫЙ ЗАДНИЙ КОЛЕСНЫЙ ДИСК

- Шестиспицевый, порошковое покрытие с имитацией хромирования (более устойчивое, чем обычное хромирование), моноблок (ступица и диск — одно целое).

Все модели Spyder F3 и RT, RS, ST 2013 г. и новее

■ 219400574 · Хромированный

Все модели Spyder 2012 и ранее

■ 219400575 · Хромированный



КОЛЕСНЫЕ ДИСКИ СО СДВОЕННЫМИ СПИЦАМ (15")

- Литые легкосплавные колесные диски премиум класса с 6 сдвоенными спицами.
- В комплект поставки входят два изделия.

Все модели Spyder F3 и RT, RS, ST 2013 г. и новее

■ 219400357 · Угольно-черный



ХРОМИРОВАННЫЕ КОЛЕСНЫЕ ДИСКИ (14")

- В комплект поставки входят два изделия.

Spyder RT 2012 и ранее

■ 219400256 · Хромированные



КОЛЕСНЫЕ ДИСКИ С «ЛЕЗВИЯМИ» ИЗ МАГНИЕВОГО СПЛАВА (15")

- Однонаправленный дизайн (левый и правый диски не взаимозаменяемы).
- Благодаря запатентованному способу литья вес каждого диска снижен на 1 кг по сравнению со стандартными дисками.
- В комплект поставки входят два изделия.

Все модели Spyder F3 и RT, RS, ST 2013 г. и новее

■ 219400465 · Черный

ДЕКОРАТИВНЫЕ НАКЛАДКИ («ЛЕЗВИЯ») ДЛЯ КОЛЕСНЫХ ДИСКОВ BLADE MAG 15"

(иллюстрация отсутствует)

- Сменные «лезвия» для колесных дисков.

■ 219400542 Левый · Текстурированный алюминий

■ 219400543 Правый · Текстурированный алюминий

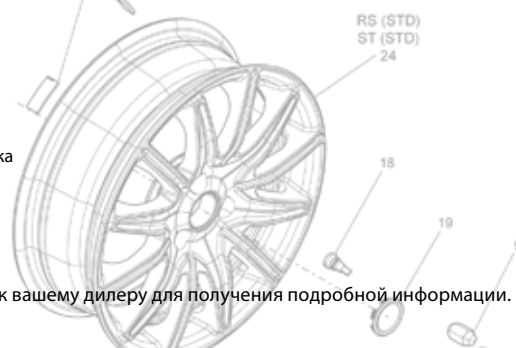

КРЫЛЬЯ

Вы можете придать вид самых современных моделей любому Can-Am Spyder, просто заменив крылья.



НИЗКОПРОФИЛЬНЫЕ ПЕРЕДНИЕ КРЫЛЬЯ

- Стильные стальные крылья с расположенными в передней части габаритными огнями.
- Необходимые соединительные провода и крепеж входят в комплект поставки. В комплект поставки входят два изделия.
- Светодиодные габаритные огни не сертифицированы в ЕС.

Все модели Spyder RT, RS, ST 2013 и новее, все модели Spyder F3 2018 года и ранее

■ 219400502 · Угольно-черный



ПЕРЕДНИЕ КРЫЛЬЯ

- Низкопрофильные крылья спортивного вида со встроенными габаритными огнями и отражателями.
- Для установки необходимы кронштейны для передних крыльев (219400359) (приобретаются отдельно). В комплект поставки входят два изделия.

Все модели Spyder F3 и RT, RS, ST 2013 г. и новее

■ 219400423 · Чисто серый

■ 219400424 · Атласный черный

□ 219400467 · Белый перламутр



КРОНШТЕЙНЫ ДЛЯ ПЕРЕДНИХ КРЫЛЬЕВ

- Кронштейны и крепеж для установки передних крыльев с габаритными огнями и отражателями.
- Передние крылья приобретаются отдельно.

В комплект поставки входят два изделия.

Все модели Spyder F3 и RT, RS, ST

■ 219400359 · Черный





ЭКСКЛЮЗИВНЫЕ АКСЕССУАРЫ

КРОНШТЕЙН ВЕТРОВОГО СТЕКЛА

· В комплекте с необходимым крепежом.

Все модели Spyder RT

■ 219400298 ·

Хромированный



ОТДЕЛКА ВЕТРОВОГО СТЕКЛА

Все модели Spyder RT

■ 219400191 ·

Хромированный



НАКЛАДКА НА РУЛЬ

· Поставляется с крепежом и центральной заглушкой черного цвета.

Все модели Spyder RT

■ 219400263 ·

Хромированная



ГРУЗИКИ РУЛЯ

В комплект поставки входят два изделия.

Все модели Spyder

■ 219400702 ·

Хромированные



НИЖНИЕ ДЕФЛЕКТОРЫ

· Необходимый крепеж входит в комплект.

В комплект поставки входят два изделия.

Все модели Spyder RT

■ 219400290 ·

Хромированные



ВЕРХНИЕ ДЕФЛЕКТОРЫ

· Необходимый крепеж входит в комплект.

В комплект поставки входят два изделия.

Все модели Spyder RT

■ 219400262 ·

Хромированные



ВСТАВКИ В ЗЕРКАЛА

· Хромированные вставки для зеркал.

В комплект поставки входят два изделия.

Все модели Spyder RT

■ 219400291 ·

Хромированные



ОТДЕЛКА ВОЗДУХОЗАБОРНИКОВ

В комплект поставки входят два изделия.

Все модели Spyder RT (кроме моделей с противотуманными фарами)

■ 219400196 · Хромированные



НАКЛАДКИ НИЖНЕГО СПОЙЛЕРА

В комплект поставки входят два изделия.

Spyder RT 2013 и ранее

219400194 · Хромированные



БОКОВЫЕ НАКЛАДКИ CAN-AM

В комплект поставки входят два изделия.

Все модели Spyder RT

219400195 · Хромированные



НАКЛАДКА ЦЕНТРАЛЬНОГО ЗАДНЕГО КОФРА

Все модели Spyder RT

219400192 · Хромированная



ПОДНОЖКИ ДЛЯ ВОДИТЕЛЯ

· Устанавливаются вместо подножек моделей SE5 и SE6.

В комплект поставки входят два изделия.

Spyder RT-S SE5, SE6 2013 и новее

219400582 · Хромированные



ПОДНОЖКИ ДЛЯ ПАССАЖИРА

· Хромированные подножки для пассажира с резиновыми накладками.

· Необходимый крепеж входит в комплект.

В комплект поставки входят два изделия.

Все модели Spyder RT

219400265 · Хромированные



БОКОВЫЕ ПОДНОЖКИ ДЛЯ ВОДИТЕЛЯ

· Хромированные подножки в сборе с резиновыми накладками.

· Необходимый крепеж входит в комплект.

В комплект поставки входят два изделия.

Все модели Spyder RT

219400264 · Хромированные

НАСАДКИ НА ГЛУШИТЕЛИ И ТЕПЛОЗАЩИТНЫЕ КОЖУХИ

· Комплект улучшения внешнего вида стандартной системы выпуска отработавших газов.

· В комплект поставки входят насадка на глушитель, теплозащитный кожух и необходимые элементы крепежа.

Все модели Spyder RT, RS, ST, F3-T, F3 Limited

219400473 · Хромированные



ЛИТЫЕ КРОНШТЕЙНЫ ПОДНОЖЕК

· Необходимый крепеж входит в комплект.

· Комплекты подножек приобретаются отдельно.

В комплект поставки входят два изделия.

Spyder RT 2012 и ранее

219400268 · Хромированные





**СКОРОСТНАЯ
ЧУВСТВИТЕЛЬНОСТЬ.**

АМОРТИЗАТОРЫ

КОМПЛЕКТ РЕГУЛИРУЕМЫХ ПЕРЕДНИХ АМОРТИЗАТОРОВ FOX

- Специально разработанные для Spyder RT передние амортизаторы на болтах с прогрессивной характеристикой
- Более жесткие пружины с регулировкой предварительного натяжения позволяют настроить подвеску под ваш стиль вождения и снизить крен трицикла.
- Обслуживаемые и ремонтпригодные.
- Серия Podium Performance — превосходные ходовые характеристики и комфорт.

Spyder RT 2014 и новее

219400588



Некоторые из моделей могут быть недоступны или не сертифицированы в вашем регионе. Обратитесь к вашему дилеру для получения подробной информации.



ГЛУШИТЕЛИ

ГЛУШИТЕЛЬ АКРАПОВИЧ SPORT TOURING

· Не сертифицирован AS.

Spyder RT 2013, RS, ST 2013 и новее
(двигатель 991)

■ 219400443 · Титан



ГЛУШИТЕЛЬ АКРАПОВИЧ SPORT

· Не сертифицирован AS.

Spyder RT 2013, RS, ST 2013 и новее
(двигатель 991)

■ 219400444 · Титан



ГЛУШИТЕЛЬ АКРАПОВИЧ SPORT TOURING 3C

- Оцените улучшение динамики и глубокий звук с глушителем Akrapovič.
- Конструкция из титана и углеродного волокна на 55 % легче стандартного глушителя и соответствует самым строгим стандартам.
- Не сертифицирован AS.

Все модели Spyder RT, F3-T, F3 Limited

■ 219400650 · Титан · Канада / США

■ 219400838 · Титан · Другие страны



КОМПЛЕКТ ЗАМЕНЫ ТЕПЛОЗАЩИТНОГО ЭКРАНА ДЛЯ ГЛУШИТЕЛЯ АКРАПОВИЧ SPORT

(иллюстрация отсутствует)

Spyder RT 2013, RS, ST 2013 и новее
(двигатель 991)

219400517

КОМПЛЕКТ ЗАМЕНЫ ТЕПЛОЗАЩИТНОГО ЭКРАНА ДЛЯ ГЛУШИТЕЛЯ АКРАПОВИЧ SPORT TOURING

(иллюстрация отсутствует)

Spyder RT 2013, RS, ST 2013 и новее
(двигатель 991)

219400516

↓
Все элементы системы выпуска отработавших газов для Spyder, поставляемые в качестве дополнительного оборудования, соответствуют всем самым строгим требованиям стандартов EPA, CARB и ЕС.

ГЛУШИТЕЛЬ АКРАПОВИЧ, ОСНОВНЫЕ ОСОБЕННОСТИ

- Инновационная конструкция. Первый глушитель гексагональной формы.
- При изготовлении используются лучшие материалы. Корпус из титана с задней крышкой из углеволокна и тепловой экран делают эти глушители на 55 % легче стандартных.
- Неподражаемый звук выхлопа Akrapovič. Глубокий низкий звук, который ни с чем не спутаешь.
- Сертифицирован EPA, CARB и ЕС. Тщательные измерения, испытания и контроль качества являются залогом соответствия самым строгим стандартам.
- Совместим со всеми оригинальными аксессуарами BRP.



ТРАНСПОРТИРОВОЧНЫЙ ЧЕХОЛ F3 LIMITED

- Изготовлен из прочной, 100 % водонепроницаемой, дышащей полиэфирной ткани плотностью 300 ден.
- Простая система креплений надежно удерживает чехол на месте при любых условиях транспортировки.
- Чехол имеет защитную вставку в области расположения компонентов системы выпуска и фланелевую подкладку в области ветрового стекла.
- Допускает использование с любыми установленными сиденьями (со спинками или без), подлокотниками для пассажира, ветровыми стеклами и задними кофрами.



Spyder F3-T (с задним кофром), F3 Limited 2017 и новее

■ 219400768 · Черный

ТРАНСПОРТИРОВОЧНЫЙ ЧЕХОЛ F3-T

- Изготовлен из прочной, 100 % водонепроницаемой, дышащей полиэфирной ткани плотностью 300 ден.
- Простая система креплений надежно удерживает чехол на месте при любых условиях транспортировки.
- Чехол имеет защитную вставку в области расположения компонентов системы выпуска и фланелевую подкладку в области ветрового стекла.
- Допускает использование с любыми установленными сиденьями (со спинками или без), подлокотниками для пассажира и ветровыми стеклами.
- Не может использоваться с установленным задним кофром.



Spyder F3-T, F3 Limited 2016

■ 219400751 · Черный

ЧЕХОЛ ДЛЯ ИСПОЛЬЗОВАНИЯ ВНЕ ПОМЕЩЕНИЯ

- Прочный чехол из полиэфирной ткани плотностью 100 ден имеет пропитку для защиты от ультрафиолетового излучения и плесени.
- Мягкая внутренняя подкладка защищает ветровые стекла (вплоть до Tall Boy, 219400596).
- Может использоваться на F3-T с установленными или снятыми спинками сиденья водителя и пассажира.
- Также может использоваться со всеми ветровыми стеклами для F3.
- Не может использоваться с поручнями для пассажира (219400726).



Spyder F3-T, F3 Limited 2016

■ 219400603 · Черный

ЧЕХОЛ ДЛЯ ИСПОЛЬЗОВАНИЯ ВНЕ ПОМЕЩЕНИЯ

- Прочный чехол из полиэфирной ткани плотностью 100 ден имеет пропитку для защиты от ультрафиолетового излучения и плесени.
- Внутренняя подкладка для защиты ветрового стекла.
- Удобен в уходе.

Spyder F3, F3-S

■ 219400495 · Черный



ТУРИСТИЧЕСКИЙ ЧЕХОЛ

- Защищает внешние поверхности вашего трицикла.
- Занимает мало места в переднем багажном отделении.
- Легко устанавливается и снимается.



Spyder F3, F3-S

■ 219400496 · Черный

ТУРИСТИЧЕСКИЙ ЧЕХОЛ

- Начните вашу утреннюю поездку с сухим и чистым сиденьем.
- Защищает внешние поверхности трицикла и занимает мало места в переднем багажном отделении, что делает его отличным подспорьем в дальних поездках.



Spyder F3-T, F3 Limited 2016

■ 219400604 · Черный

ДОЖДЕВИК ДЛЯ СИДЕНЬЯ ВОДИТЕЛЯ

- Обеспечивает 100-процентную защиту сиденья водителя от попадания воды.
- Может использоваться с любыми сиденьями.
- Может использоваться с установленной спинкой сиденья водителя.
- Быстро устанавливается и снимается.



Все модели Spyder F3

■ 219400648 · Черный

ДОЖДЕВИК ДЛЯ СИДЕНЬЯ ПАССАЖИРА

- Обеспечивает 100-процентную защиту пассажира от попадания воды.
- Может использоваться с любыми сиденьями.
- Может использоваться со спинкой сиденья пассажира и поручнями для пассажира.
- Быстро устанавливается и снимается.

Spyder F3, F3-S и F3-T со стандартным сиденьем, а также сиденьями Coast-to-coast и Cannonball

■ 219400649 · Черный



SPYDER RT



БОЛЬШОЙ ЧЕХОЛ

- Изготовлен из прочной, 100 % водоотталкивающей, дышащей полиэфирной ткани плотностью 300 ден.
- Обеспечивает максимальную защиту при хранении трицикла под открытым небом или перевозке на прицепе.
- Чехол имеет защитную вставку в области расположения компонентов системы выпуска отработавших газов и фланелевую подкладку в области ветрового стекла.
- Система быстрого крепления надежно удерживает чехол при любых условиях транспортировки.
- Может использоваться с поручнями для пассажира RT (219400839).

Все модели Spyder RT

■ 219400860 · Черный



ТУРИСТИЧЕСКИЙ ЧЕХОЛ

- Защищает верхнюю часть трицикла (ветровое стекло, сиденье, задний кофр).
- Занимает мало места в центральном кофре.
- Быстро устанавливается и снимается.

Все модели Spyder RT

■ 219400199 · Черный



ДОЖДЕВИК ДЛЯ СИДЕНЬЯ

- Обеспечивает 100-процентную защиту сиденья от попадания воды.
- Может использоваться с любыми сиденьями.
- Может использоваться с установленной спинкой сиденья водителя.
- Быстро устанавливается и снимается.

Все модели Spyder RT

■ 219400722 · Черный

SPYDER RS И ST

ЧЕХОЛ ДЛЯ ХРАНЕНИЯ НА ОТКРЫТОМ ВОЗДУХЕ

- Прочный чехол из полиэфирной ткани плотностью 100 ден имеет пропитку для защиты от ультрафиолетового излучения и плесени.
- Внутренняя подкладка для защиты ветрового стекла.
- Удобен в уходе.
- Может устанавливаться на модели с ветровым стеклом Ultra Touring (219400306/219400354) и спинкой пассажирского сиденья (219400350).

Spyder RS, ST

■ 219400448 · Черный



ЧЕХОЛ ДЛЯ ХРАНЕНИЯ В ПОМЕЩЕНИИ

- Мягкая, нецарапающая, дышащая полиэфирная ткань не позволяет влаге скапливаться под чехлом.
- Легко моющаяся ткань с обработкой Scotchgard[®].

Spyder RS

■ 280000338 · Черный



ЛЕГКИЙ ТУРИСТИЧЕСКИЙ ЧЕХОЛ

- Обеспечивает временную защиту (или защиту на ночь) сиденья, руля и ветрового стекла трицикла вне помещения.
- Малый размер обеспечивает удобство перевозки.

Spyder RS

■ 219400275 · Черный

Spyder RS, ST

■ 219400449 · Черный



КОМПЛЕКТ КРЕПЕЖНЫХ СТРОП

- Разработаны специально для крепления Can-Am Spyder во время перевозки на прицепе.
- Закрепите трицикл, используя 3 или 4 крепежные проушины, в зависимости от используемого прицепа.
- В комплекте 4 штуки.

219400200

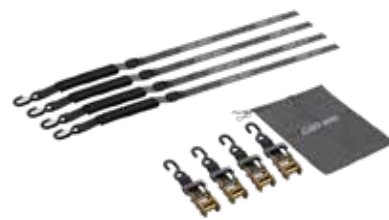

ЭКИПИРОВКА

Загляните за горизонт, подумайте о всех невиданных ранее местах, которые никогда не перестанут манить вас. Прислушайтесь к своему сердцу и отправьтесь... куда захотите. Чем дальше — тем лучше. Мало жить своей мечтой, нужно стремиться к ее воплощению, не замечая препятствий на своем пути. Когда вы сливаетесь в единое целое со своим Can-Am Spyder, дорога становится вашим домом, куда бы вы ни направлялись.





**ЖИЗНЬ
ЛУЧШЕ**



**КОГДА НЕТ
ГРАНИЦ**

КУРТКИ



КУРТКИ CRUISE 440733/440734



КУРТКА KATE MESH 440736

**ВЫГЛЯДЕТЬ
ТАК ЖЕ
ХОРОШО
КАК
И ЕЗДИТЬ.**





КУПКА RUSSELL MESH 440676



КУПКА CALIBER 440823



КУПКА VOYAGER 440824

КУРТКИ — ТЕХНОЛОГИЯ ИЗГОТОВЛЕНИЯ

Используйте данное руководство, чтобы найти те функциональные возможности, которые необходимы вам; обращайтесь внимание на символы, используемые в описаниях различных моделей курток.



100 % ВОДО- НЕПРОНИЦАЕМОСТЬ

Не промокает при любых условиях.



Водонепроницаемость

Защита от воды в легкой дождь или в короткой поездке.



Ветро- непроницаемость

Защищает от продувания холодным воздухом.



Съемная утепляющая подкладка

Для адаптации к текущей температуре. Носите, когда холодно и снимайте, когда жарко.



Регулируемый покрой

Плотно прилегает к телу.



Свободный покрой

Свободный покрой для расслабленной посадки.



Карманы для съемной защиты

Карманы для установки съемной защиты.



RPM

RPM
MAX

КУРТКА CALIBER 440822



КУРТКА CRUISE 440734

ВЫСОКОКАЧЕСТВЕННАЯ ЭКИПИРОВКА С ТЕХНОЛОГИЕЙ RPM



Все важные швы и логотипы проклеены, чтобы вода не попадала внутрь.



Абсолютно все швы и логотипы проклеены, чтобы вода не попадала внутрь.

ТЕХНОЛОГИИ RPM и RPM MAX
Предотвращают попадание холодного воздуха внутрь, но обеспечивают отвод влаги от тела.

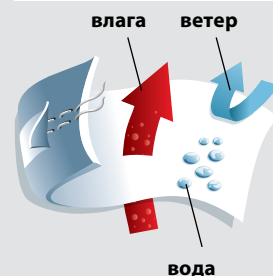

**ВЕТРОНЕПРОНИЦАЕМАЯ,
ВОДОНЕПРОНИЦАЕМАЯ,
ДЫШАЩАЯ,
СДЕЛАННАЯ ПО ТЕХНОЛОГИИ RPM.**

**ОБЫЧНЫЕ РАЗМЕРЫ
КОЛЛЕКЦИЯ**

ТЕКСТИЛЬНЫЕ

МУЖСКИЕ И ЖЕНСКИЕ КУРТКИ CALIBER

ФУНКЦИОНАЛЬНЫЕ ВОЗМОЖНОСТИ

- Износостойкая ткань со всеми проклеенными критически важными швами и обработкой тефлоном (Teflon[®]).
- Усиленная вентиляция в области груди.
- Мягкий край воротника предотвращает натирание.
- Вставки задней проймы улучшают подвижность и гибкость.
- Анатомические рукава.
- Регулировка в области манжет, пояса, плеч и предплечья.

- Карман на груди, открывающийся со стороны основной застежки, 2 легко доступных наружных кармана и 1 внутренний карман.
- Содержит две светоотражающие защитные накладки площадью не менее 150 см².

Материал: нейлон Утеплитель: полиэстер



ПРЕИМУЩЕСТВА

- Превосходный комфорт практически при любых погодных условиях.
- Высокая воздухопроницаемость обеспечивает сухость.
- Очень прочная, для длительного ношения и поездок на дальние расстояния.
- Все легко подгоняется, обеспечивая оптимальную подвижность.
- Улучшенная видимость при слабом освещении и в ночное время для дополнительной безопасности.



НОВИНКА

МУЖСКИЕ КУРТКИ CALIBER

440822 S, M, L, XL, 2XL, 3XL Красный (30), Черный (90)

Некоторые из моделей могут быть недоступны или не сертифицированы в вашем регионе. Обратитесь к вашему дилеру для получения подробной информации.



НОВИНКА

ЖЕНСКИЕ КУРТКИ CALIBER

440823 · XS, S, M, L, XL, 2XL, 3XL · Темно-серый (07),
Черный (90)



Узнайте все о технологиях, которые используются в куртках Cruise, здесь: canamspyder.com

МУЖСКИЕ И ЖЕНСКИЕ КУРТКИ CRUISE



ФУНКЦИОНАЛЬНЫЕ ВОЗМОЖНОСТИ

- Износостойкая ткань с обработкой тефлоном.
- Анатомические рукава.
- Вставки в задней части проймы увеличивают удобство носки и не сковывают движения.
- Проклейка важных швов.
- Вентиляция в области груди и спины.

- Регулировка в области манжет, пояса и плеч.
 - Светоотражающие элементы на спине.
 - В сильный дождь может потребоваться дождевик.
- Материал: нейлон, прочие текстильные материалы
Утеплитель: полиэстер

ПРЕИМУЩЕСТВА

- Превосходная вентиляция и малый вес обеспечивают высочайший уровень комфорта.
- Превосходно дышит, сохраняя сухость.
- Эластичная, не сковывает движений.
- Защита от ветра и воды.
- Высочайшая прочность и износостойкость.
- Удобство, практичность и хорошая видимость в темное время.



МУЖСКАЯ КУРТКА CRUISE

440733 · S, M, L, XL, 2XL, 3XL · Темно-серый (07)



ЖЕНСКАЯ КУРТКА CRUISE

440734 · XS, S, M, L, XL, 2XL · Белый (01)



ИЗГОТОВЛЕННЫ ИЗ ПРЕВОСХОДНО
ДЫШАЩЕЙ СЕТЧАТОЙ ТКАНИ.



КУРТКИ MESH

Ознакомьтесь с достоинствами курток Russell Mesh и Kate Mesh здесь: canamspyder.com

КУРТКИ RUSSEL & KATE MESH

ФУНКЦИОНАЛЬНЫЕ ВОЗМОЖНОСТИ

- Изготовлены из превосходно дышащей сетчатой ткани.
- Без воротника.
- Анатомические рукава.
- Регулировка в области манжет, пояса, плеч и предплечья.
- Светоотражающие элементы 3M[®] на спине.

Материал: полиэстер, нейлон
Утеплитель: полиэстер

ПРЕИМУЩЕСТВА

- Легкая, комфортная, отлично дышит.
- Эластичная, не сковывает движений.
- Удобная, практичная, со светоотражающими элементами.



КУРТКА RUSSELL MESH

440676 · S, M, L, XL, 2XL, 3XL · Черный (90)



КУРТКА KATE MESH

440736 XS, S, M, L, XL, 2XL Черный (90)



БОЛЬШИЕ РАЗМЕРЫ**ТЕКСТИЛЬНЫЕ****МУЖСКИЕ И ЖЕНСКИЕ КУРТКИ VOYAGER****ФУНКЦИОНАЛЬНЫЕ ВОЗМОЖНОСТИ**

- Проклейка всех важных швов.
- Износостойкая ткань.
- Вентиляция в области груди.
- Мягкий край воротника предотвращает натирание.
- Вставки по бокам и сзади проймы.
- Анатомические рукава.
- Регулировка в области манжет, пояса и плеч.

- Регулируемый уровень задней части талии.
- Карман на груди, открывающийся со стороны основной застежки, 4 легко доступных наружных кармана и 1 внутренний карман.
- Содержит две светоотражающие защитные накладки площадью не менее 150 см².

Материал: нейлон
Утеплитель: полиэстер

ПРЕИМУЩЕСТВА

- Превосходный комфорт и защита при различных погодных условиях.
- Высокая воздухопроницаемость обеспечивает сухость.
- Все легко подгоняется, обеспечивая оптимальную подвижность.
- Высочайшие прочность и износостойкость.
- Улучшенная видимость при слабом освещении и в ночное время, для дополнительной безопасности.

НОВИНКА**МУЖСКИЕ КУРТКИ VOYAGER**

440824 L PLUS, XL PLUS, 2XL PLUS, 3XL PLUS, 4XL PLUS
Черный (90)

**НОВИНКА****ЖЕНСКИЕ КУРТКИ VOYAGER**

440825 M PLUS, L PLUS, XL PLUS, 2XL PLUS, 3XL PLUS, 4XL PLUS
Черный (90)



**ВСЕ
КРИТИЧЕСКИ
ВАЖНЫЕ
ШВЫ
ПРОКЛЕЕНЫ.**



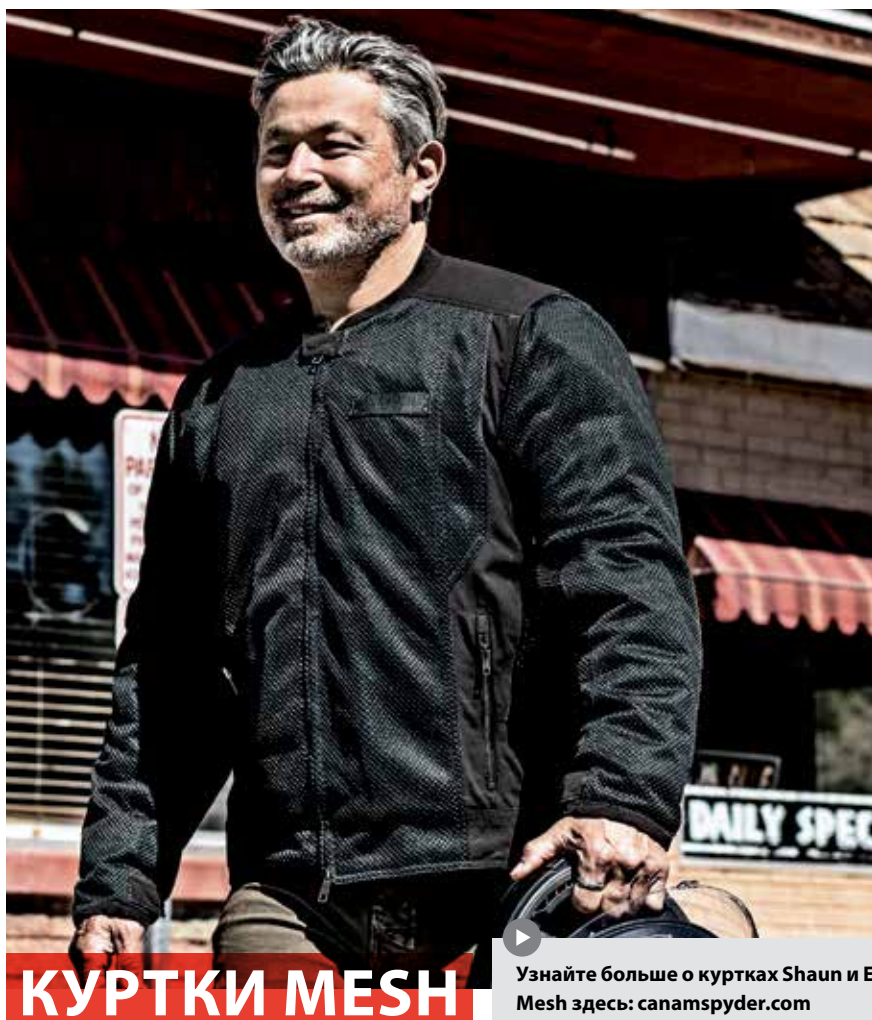

КУРТКИ MESH

Узнайте больше о куртках Shaun и Emma Plus Mesh здесь: canamspyder.com

КУРТКИ SHAUN PLUS & EMMA PLUS MESH

ФУНКЦИОНАЛЬНЫЕ ВОЗМОЖНОСТИ

- Изготовлены из превосходно дышащей сетчатой ткани.
- Без воротника.
- Анатомические рукава.
- Вставки в задней части проймы увеличивают удобство носки и не сковывают движения.
- Регулируемые пояс, плечи и манжеты.
- Светоотражающие элементы 3M на спине.

Материал: полиэстер, нейлон
Утеплитель: полиэстер

ПРЕИМУЩЕСТВА

- Удобная куртка с превосходной вентиляцией.
- Эластичная, не сковывает движений.
- Удобная, практичная, со светоотражающими элементами.



КУРТКА SHAUN PLUS MESH

440738 · L PLUS, XL PLUS, 2XL PLUS, 3XL PLUS, 4XL PLUS, 5XL PLUS · Черный (90)



КУРТКА EMMA PLUS MESH

440739 · M PLUS, L PLUS, XL PLUS, 2XL PLUS, 3XL PLUS · Черный (90)

ОДЕЖДА TECHNICAL



Мужские

Женские

НОВИНКА

ФЛИСОВАЯ КОФТА WINDPROOF

- Легкая, быстросохнущая, водостойкая и ветронепроницаемая куртка.
- Мягкая подкладка с начесом из полиэстера.
- Смещенная передняя молния для дополнительного комфорта зоны воротника (двухсторонняя центральная передняя молния на женской модели).
- Мягкая наружная ткань обеспечивает повышенный комфорт.
- Запястье с внутренней отделкой из лайкры, с удлиненной манжетой.
- 2 наружных боковых кармана.
- 4 светоотражающие вставки для дополнительной видимости.

Полиэстер, спандекс

Мужская 454130 S, M, L, XL, 2XL, 3XL Черный (90)

Женская 454129 XS, S, M, L, XL, 2XL Черный (90)



Мужские

Женские

НОВИНКА

ШТАНЫ WINDPROOF

- Ветронепроницаемая, водонепроницаемая мягкая наружная поверхность.
- Исключительно удобная подкладка с начесом.
- Эргономичный дизайн с высокой спинкой и специальный покрой коленей.
- Оборудованы ремнем.
- Удобные и практичные карманы: 2 задних, 2 передних и 1 карман на молнии.

Полиэстер, спандекс

Мужские · 441637 · 30, 32, 34, 36, 38, 40, 42, 44 · Черный (90)

Женские · 441638 · 6, 8, 10, 12, 14, 16, 18 · Черный (90)

· Модели большого размера скроены особым образом, и сидят более удобно.

Мужские Большой размер · 441641 · 46, 48 · Черный (90)

Женские Большой размер · 441642 · 20, 22 · Черный (90)



КУРТКА CAN-AM TECHNICAL

- Мягкая всепогодная куртка с легким утеплителем, имеет хорошие дышащие свойства.
- Ткань тянется в 4 направлениях.
- Идеально подходит для использования в качестве утеплителя в холодную погоду.
- Светоотражающие элементы.
- Два боковых кармана с герметичными молниями YKK®.
- Вентиляция в области спины.
- Анатомические рукава.
- Регулируемый пояс.

Полиэстер, спандекс

Мужская · 453755 · S, M, L, XL, 2XL, 3XL · Черный (90)

Женская · 453754 · XS, S, M, L, XL, 2XL · Черный (90)



ЭКИПИРОВКА RAIN

▶ Познакомьтесь с функциональными возможностями и технологиями, применяемыми в экипировке Rain, здесь: canamspyder.com

КУРТКА RAIN

- Водо- и ветронепроницаемая куртка, изготовлена из легкого ПВХ-нейлона с тефлоновым покрытием.
- Вшитый капюшон надевается под шлем и защищает от попадания воды при езде под проливным дождем.
- Вентиляция в области спины для отвода влаги.
- Анатомические рукава.
- Два кармана с клапанами на застежке-липучке Velcro[®].
- Светоотражающие детали спереди и сзади.
- Складывается в специальный карман сзади.
- Если планируется надевать на куртку, заказывайте на один размер больше или примеряйте поверх.

Материал: нейлон

440568 · XS, S, M, L, XL, 2XL, 3XL · Черный (90)



ШТАНЫ RAIN

- Эластичный пояс.
- Большие вставки внизу с застежкой-липучкой Velcro дают возможность надевать брюки, не снимая обувь.
- Эластичные манжеты штанин предотвращают задиранье брюк.
- Складываются в специальный задний карман куртки для удобства перевозки.
- Если планируете надевать на брюки, заказывайте на один размер больше или примеряйте поверх.
- Женские брюки необходимо заказывать на размер меньше.

Материал: нейлон

441501 · XS, S, M, L, XL, 2XL, 3XL Черный (90)



ОБУВЬ

БОТЫ SPYDER RIDING

- Идеально подходят для холодной и дождливой погоды.
- Водоотталкивающая кожа.
- Водонепроницаемая, дышащая мембрана Niroga с подкладкой из 100% полиэстера и вставками из пеноматериала с открытыми порами обеспечивают максимальный комфорт.
- Светоотражающие элементы 3M[®] Scotchlite[®] в задней части.
- Высокотехнологичная подошва из композитной резины.
- Конструкция подошвы обеспечивает надежное сцепление с поверхностью при любых условиях.

4444208 · 7, 8, 9, 10, 11, 12, 13 · Черный (90)

Европейский размер обуви представлен на стр. 87.

- Нейлоновая защита голени специальной формы с ударопоглощающим материалом.
- Нейлоновая защита лодыжки специальной формы.
- Вставка из литого термопластичного полиуретана под рычаг переключения передач.
- Защитная вставка носка из термопластика Techno GI[®].
- Ортопедическая, поглощающая вибрации форма подошвы.
- Защитная вставка из закаленной стали.
- Подошва с защитой от скручивания.

Кожа, полиуретан



ШЛЕМЫ И АКСЕССУАРЫ



ЗАКРЫТЫЙ ШЛЕМ CAN-AM N87 448592



ШЛЕМ CAN-AM N40-5 JET 448572



ШЛЕМ CAN-AM N100-5 MODULAR 448571

**КУДА БЫ
ВЫ НЕ
СОБРАЛИСЬ,
НАМ
ПО ПУТИ**



ОТКРЫТЫЕ ШЛЕМЫ

ШЛЕМ CAN-AM N40-5 JET

DOT ECE22.05

ФУНКЦИОНАЛЬНЫЕ ВОЗМОЖНОСТИ

- Сверхширокое, стойкое к царапинам стекло.
- Солнцезащитное стекло VPS¹ с несколькими регулировками, стойкое к царапинам, с защитой от запотевания UV400.
- Эксклюзивная технология AirBooster¹ обеспечивает инновационную систему вентиляции.

- Встроенные ремешки для подбородка.
 - Предусмотрена возможность установки системы связи N-Com¹.
- Материал: поликарбонат Lexan¹

ПРЕИМУЩЕСТВА

- Имеет широкую область обзора, что повышает безопасность.
- Обладает превосходными свойствами, предотвращающими бликование и запотевание.
- Исключительно удобный и оснащенный интеллектуальной системой вентиляции, обеспечивающей превосходный контроль температуры и влажности.



НОВИНКА

ШЛЕМ CAN-AM N40-5 JET

448572 · DOT · Белый (01), Серый (24), Матовый черный (93)

448591 · ECE · Матовый черный (93)

XS, S, M, L, XL, 2XL



ОТКРЫТЫЙ ШЛЕМ CAN-AM N21 DURANGO

DOT ECE22.05

ФУНКЦИОНАЛЬНЫЕ ВОЗМОЖНОСТИ

- Минималистский ретро-дизайн.
 - Высокопрочная и легкая внешняя оболочка из поликарбоната Lexan.
 - Сменная внутреннее стойкое к царапинам смотровое стекло.
 - Полностью съемная моющаяся подкладка.
 - Быстро расстегивающийся подбородный ремешок Microlock[®].
 - В комплект поставки входит чехол для переноски шлема.
- Материал: поликарбонат Lexan[®]

ПРЕИМУЩЕСТВА

- Отличное качество и превосходный внешний вид.
- Высокая ударопрочность и комфорт.
- Хороший обзор и практичность.
- Обладает антибактериальными, противогрибковыми и влагоотводящими свойствами, что обеспечивает дополнительный комфорт и гигиеничность.
- Дополнительная безопасность и удобство.



ОТКРЫТЫЙ ШЛЕМ CAN-AM N21 DURANGO
448481 · DOT
448482 · ECE
S, M, L, XL, 2XL, 3XL · Матовый черный (93)



**ПРЕДУСМОТРЕНА ВОЗМОЖНОСТЬ
УСТАНОВКИ
СИСТЕМЫ СВЯЗИ N-COM.**



ШЛЕМ CROSSOVER

ШЛЕМ CAN-AM N40-5 GT CROSSOVER

DOT ECE22.05

ФУНКЦИОНАЛЬНЫЕ ВОЗМОЖНОСТИ

- Предусмотрена возможность установки системы связи N-Com.
- Высокопрочная и легкая внешняя оболочка из поликарбоната аэродинамической формы со спойлером.
- Эксклюзивная технология Crossover.
- Не допускающее оптических искажений стекло защищает всю область лица и не ограничивает обзор; предусмотрена возможность быстрой замены.
- Эксклюзивная система защиты стекла (VPS[®]) предотвращает появление царапин и запотевание; встроенный мгновенно опускающийся и поднимающийся солнцезащитный визор обеспечивает защиту от ультрафиолетового излучения (индекс UV400).

- Инновационная многоканальная система вентиляции AirBooster.
- Съемная моющаяся подкладка Clima-Comfort[†], регулируемые накладки в области скул.
- Система быстрого крепления Microlock с велюровой накладкой на ремешке.
- Съемная защита подбородка с вентиляцией.
- В комплекте с защитными заглушками для подбородка, боковыми крышками и сумкой для хранения шлема.

Материал: поликарбонат Lexan[†]

ПРЕИМУЩЕСТВА

- Высококачественный шлем с превосходной ударопрочностью.
- Невероятно удобная установка, замена, обслуживание и индивидуальный подбор аксессуаров.
- Высокий уровень безопасности, превосходная обзорность и выдающийся комфорт.
- Защита от солнца, бликов и конденсата.
- Исключительная вентиляция обеспечивает непревзойденный температурный контроль в жаркую погоду.
- Обладает антибактериальными, противогрибковыми и влагоотводящими свойствами, что обеспечивает дополнительный комфорт и гигиеничность.
- Удобство и комфорт.



ШЛЕМ CAN-AM N40-5 GT CROSSOVER

448569 · DOT · Белый (01), Серый (24), Черный (90)

448570 · ECE · Белый (01) Серый (24)

XS, S, M, L, XL, 2XL ·

ОДИН ШЛЕМ ЧЕТЫРЕ ВАРИАНТА

Быстросъемные аксессуары позволяют вам менять внешний вид и оснащение каждый день.

1



2



3



4





ШЛЕМ MODULAR

ШЛЕМ CAN-AM N100-5 MODULAR

DOT

ФУНКЦИОНАЛЬНЫЕ ВОЗМОЖНОСТИ

- Предусмотрена возможность установки системы связи N-Com.
- Высокопрочная и легкая внешняя оболочка из поликарбоната аэродинамической формы со спойлером.
- Не допускающее оптических искажений стекло обеспечивает защиту от ультрафиолетового излучения (индекс UV400) и не ограничивает обзор; предусмотрена возможность быстрой замены.
- Эксклюзивная система защиты стекла (VPS) предотвращает появление царапин и запотевание; встроенный мгновенно опускающийся и поднимающийся солнцезащитный визор.

- Инновационная многоканальная система вентиляции AirBooster.
- Съемная моющаяся подкладка Clima-Comfort, регулируемые накладки в области скул.
- Система быстрого крепления Microlock с велюровой накладкой на ремешке.
- Допускается эксплуатация в очках.
- Вставка Pinlock¹, препятствующая запотеванию смотрового щитка.

Материал: поликарбонат Lexan[†]

ПРЕИМУЩЕСТВА

- Высококачественный шлем с превосходной ударпрочностью.
- Высокий уровень безопасности, превосходная обзорность и выдающийся комфорт.
- Защита от солнца, бликов и конденсата.
- Исключительная вентиляция обеспечивает непревзойденный температурный контроль в жаркую погоду.
- Обладает антибактериальными, противогрибковыми и влагоотводящими свойствами, что обеспечивает дополнительный комфорт и гигиеничность.
- Удобство и комфорт.



НОВИНКА

ШЛЕМ CAN-AM N100-5 MODULAR

448571 · XS, S, M, L, XL, 2XL, 3XL · Белый (01), Черный (90)



СТИЛЬНЫЙ,
СПОРТИВНЫЙ
ДИЗАЙН.

ЗАКРЫТЫЙ ШЛЕМ

ШЛЕМ CAN-AM N87

DOT ECE22.05

ФУНКЦИОНАЛЬНЫЕ ВОЗМОЖНОСТИ

- Сверхширокий, стойкий к царапинам визор с покрытием силиконовой смазкой профилированным внутренним щитком Pinlock с защитой от запотевания.
- Многофункциональный козырек VPS с солнцезащитным стеклом, устойчивый к царапинам; обеспечивает защиту от ультрафиолетового излучения (индекс UV400).
- Эксклюзивная технология AirBooster обеспечивает инновационную систему вентиляции.
- Система вентиляции с отверстиями на защите подбородка и задними воздухозаборниками.
- Патентованная система двойного удержания Microlock.

- Полностью съемная, микроперфорированная моющаяся подкладка Clima-Comfort двойной плотности.
- Моющиеся подкладки в области скал.
- Предусмотрена возможность установки системы связи N-Com.

Поликарбонат Lexan[†]

ПРЕИМУЩЕСТВА

- Имеет широкую область обзора, что повышает безопасность.
- Обладает превосходными свойствами, предотвращающими бликование и запотевание.
- Сконструирован для предотвращения случайного открытия, закрытия и проникновения посторонних предметов.
- Сверхкомфортный и оснащенный интеллектуальной вентиляцией для превосходного контроля температуры и влажности.
- Стильный спортивный дизайн.
- Допускается эксплуатация в очках.



НОВИНКА

ШЛЕМ CAN-AM N87

448592 · DOT · XS, S, M, L, XL, 2XL · Черный (90), Матовый черный (93)

448593 · ECE · 2XS, XS, S, M, L, XL, 2XL · Матовый черный (93)

СИСТЕМЫ СВЯЗИ

ПОДЕЛИСЬ ВПЕЧАТЛЕНИЯМИ

Ни крутой поворот, ни встречный ветер, ни шум городских пробок не мешают услышать адресованное вам сообщение благодаря устанавливаемым в шлемы системам связи. Объединив удобство, комфорт и передовые технологии, можно достичь многого, например, обеспечить возможность свободного общения. Какой бы продолжительной ни была ваша поездка, наши системы позволят вам оставаться на связи практически в любых условиях.

BLUETOOTH-СИСТЕМА СВЯЗИ SENA 30K

ФУНКЦИОНАЛЬНЫЕ ВОЗМОЖНОСТИ

- Инновационная система связи Bluetooth⁺ 4.1 с передовой адаптивной технологией ячеистой двусторонней связи.
- 13 часов работы в режиме двусторонней связи через Bluetooth; 8 часов работы в режиме ячеистой двусторонней связи; время зарядки — 1,5 часа.
- Дальность действия на открытой местности: Bluetooth 1,6 км, ячеистая связь 2 км.
- Раздельные режимы работы: головная гарнитура (HSP) и голосовая беспроводная связь (HFP).
- Прогрессивная система шумоподавления (Advanced Noise Control[®]).
- Встроенное FM-радио с предустановкой на 10 станций и настройкой автоматического сканирования.



НОВИНКА

BLUETOOTH-СИСТЕМА СВЯЗИ SENA 30K
КОМПЛЕКТ ДЛЯ ОДНОГО • 4486100090
КОМПЛЕКТ ДЛЯ ДВОИХ • 4486110090



BLUETOOTH-СИСТЕМА СВЯЗИ NOLAN B901-R

ФУНКЦИОНАЛЬНЫЕ ВОЗМОЖНОСТИ

- Дальность связи водитель-пассажир или между транспортными средствами — 700 метров.
- Поддержка конференц-связи.
- Полная кроссплатформенная Bluetooth-совместимость.
- Голосовое управление.
- Bluetooth-соединение с iOS⁺ и Android⁺, а также MP3-плеерами A2DP с автоматическим отключением звука во время входящих звонков.
- Встроенное FM-радио с предустановкой на 6 станций и настройкой автоматического сканирования.
- Интеграция со спутниковым навигатором через Bluetooth (только совместимые модели).
- Совместимость с Windows⁺ и OS X⁺.











НОВИНКА

BLUETOOTH-СИСТЕМА СВЯЗИ NOLAN B901-R
КОМПЛЕКТ ДЛЯ ОДНОГО • 4485900090



ПОДБЕРИТЕ НЕОБХОДИМУЮ СИСТЕМУ СВЯЗИ, ИСПОЛЬЗУЯ ПРИВЕДЕННУЮ НИЖЕ ТАБЛИЦУ

ФУНКЦИОНАЛЬНЫЕ ВОЗМОЖНОСТИ	BLUETOOTH-СИСТЕМА СВЯЗИ SENA 30K	BLUETOOTH-СИСТЕМА СВЯЗИ NOLAN B901-R
 Версия Bluetooth	4.1	4.1
 Универсальная двусторонняя	✓	✓
 Количество соединений в режиме двусторонней связи*	Частный режим — 16 пользователей в радиусе 2 км Ячеистая двусторонняя связь — неограниченное количество пользователей 30K в радиусе 1,6 км	Соединение «Водитель/Пассажира» через Bluetooth Соединение между водителями — в пределах 0,7 км
 Совместимость с мобильным телефоном и/или GPS и/или MP3-проигрывателем	✓	✓
 Прогрессивная система шумоподавления	✓	✓
 Радиоприемник FM диапазона	✓	✓
 Голосовое управление	✓	✓
 Приложение для смартфона	✓ (iPhone и Android)	✓ (iPhone и Android)
 Возможность установки в шлем	Внешняя установка (универсальные крепления)	Полная интеграция (шлемы Nolan: N40-5, N87, N100-5)

* Возможно соединение по Bluetooth с системами связи других производителей.



ПЕРЧАТКИ

ВСЕПОГОДНЫЕ

КОЖАНЫЕ ПЕРЧАТКИ

- Высококачественная кожа.
- Идеально подходят для прохладной погоды.
- Замшевая вставка на указательном пальце, чтобы протирать визор.
- Мягкие вставки на ладони — комфорт в длительных поездках.

Материал: воловья кожа

Мужские перчатки Blake
446290 · M, L, XL, 2XL, 3XL · Черный (90)

НОВИНКА

Женские перчатки Veronica
446313 · S, M, L, XL, 2XL · Черный (90)



Мужские

Женские

ТЕПЛАЯ ПОГОДА

ПЕРЧАТКИ МЕХАНИК

- Мягкие вставки на ладони снижают усталость рук от ударов и вибраций.
- Анатомический покрыв для повышенного удобства.
- Двойной слой материала Clarino[®] в области ладони и большого пальца для повышения прочности и комфорта.

Материал: нейлон, полиэстер, полиуретан, спандекс
446267 · S, M, L, XL, 2XL · Черный (90)



ЗАЩИТА



СВЕТООТРАЖАЮЩИЙ ЭЛЕМЕНТ НА РУКУ RETRO

- Для ношения на руке поверх куртки; делает вас более заметным для окружающих.
- Застежка-липучка Velcro.

Полиэстер, спандекс, полиуретан
453674 · Один размер · ярко-желтый (26)



СЪЕМНАЯ ЗАЩИТА СПИНЫ

- Высокая ударопоглощающая способность.
- Максимальный комфорт.
- Может вставляться в специальные карманы, имеющиеся на большинстве курток Can-Am Spyder, для дополнительной защиты.

Вязко-упругий вспененный полиуретан
447321 · S, L, XL · Черный (90)



СЪЕМНАЯ ЗАЩИТА ЛОКТЕЙ, КОЛЕН И ПЛЕЧ

- Универсальная защита на локти, колени и плечи.
- Может быть вставлена в специальные карманы, имеющиеся на большинстве курток и брюк Can-Am Spyder, для обеспечения дополнительной защиты.

Вязко-упругий вспененный полиуретан.

Мужская
447313 · Один размер · Черный (90)

Женская
447322 · Один размер · Черный (90)

**100 % ВОДОНЕПРОНИЦАЕМОСТЬ
СВОРАЧИВАЮЩИЙСЯ ВЕРХ**



НОВИНКА

**НЕПРОМОКАЕМЫЙ РЮКЗАК
CAN-AM ПРОИЗВОДСТВА OGIO**

На 100 % водонепроницаемая конструкция с накидным верхом.

- Объем 26 литров.
- Прилегающая к спине часть рюкзака обеспечивает необходимую вентиляцию.
- Система крепления лямок отлично удерживает их даже на высоких скоростях.
- Регулируемый ремешок на груди и плечевые ляжки двойной плотности обеспечивают максимальный комфорт.
- Хорошо заметная светоотражающая трафаретная печать с углом отражения 360° и съемный вкладыш повышенной заметности.
- Рюкзак имеет легкодоступный передний потайной карман на молнии, врезку для оргпринадлежностей с двумя карманами и отделения для ноутбука / планшета.

4693020090 · Черный

СУМКИ/РЮКЗАКИ

**СУМКА CAN-AM SLAYER
ПРОИЗВОДСТВА OGIO**

- Большое основное отделение облегчает удобный доступ ко всей экипировке.
- Отдельное отделение для обуви.
- Карман на молнии для аксессуаров.
- Удобные ручки для переноски.
- Съемный плечевой ремень.
- Износостойкое усиленное дно.

4692940090 · Черный



**РЮКЗАК CAN-AM URBAN
ПРОИЗВОДСТВА OGIO**

- Защищенное отделение для ноутбука, облегчающее его осмотр в аэропорту.
- Защищенный карман для iPad[®], планшета или электронной книги.
- Два боковых держателя для бутылок / аксессуаров.
- Эргономичные регулируемые плечевые ремни.
- Передний карман с двумя отделениями с мягкой подкладкой и накладной карман.

4692930090 · Черный



СПОРТИВНАЯ ОДЕЖДА

Вы уникальны. Вы знаете, что самое главное в путешествии — это пункт назначения, и совсем не важно, кто прибудет туда первым. Главное — удовольствие от поездки. Уверенность, решимость и бесстрашие помогли вам проделать этот путь, не стоит останавливаться и сейчас.



ФУТБОЛКА С ДЛИННЫМ РУКАВОМ TECHNICAL 454146



ФУТБОЛКА RIDE 454147



ФУТБОЛКА С ДЛИННЫМ РУКАВОМ JESS 454144



**ПОЗНАКОМЬТЕСЬ
СО СВОИМ
НОВЫМ ОБЛИКОМ.**



МУЖСКАЯ СПОРТИВНАЯ ОДЕЖДА

ФУТБОЛКИ

НОВИНКА

ПОЛО CALIBER

· Превосходно отводящее влагу полиэфирное волокно обеспечивает прохладу и сухость.
88 % полиэстер, 12 % спандекс
454141 S, M, L, XL, 2XL, 3XL Черный (90), Серый (27)



НОВИНКА

ФУТБОЛКА С ДЛИННЫМ РУКАВОМ TECHNICAL

· Эластичная ткань обеспечивает комфорт и не сковывает движений.
92 % полиэстер, 8 % спандекс
454145 S, M, L, XL, 2XL, 3XL Черный (90)



Спина

НОВИНКА

ФУТБОЛКА ORIGINAL

100 % хлопок
454068 XS, S, M, L, XL, 2XL, 3XL
Черный (90), Белый (01)



НОВИНКА

ОРИГИНАЛЬНАЯ ФУТБОЛКА С ДЛИННЫМИ РУКАВАМИ

100 % хлопок
454085 S, M, L, XL, 2XL, 3XL · Черный (90), Белый (01)



Некоторые из моделей могут быть недоступны или не сертифицированы в вашем регионе. Обратитесь к вашему дилеру для получения подробной информации.



КЕПКИ



НОВИНКА

КЕПКА CRUISE

- Удобная и дышащая, износостойкая хлопчатобумажная ткань.
 - Регулируемый задний пластиковый ремешок.
- 100 % хлопок
447542 · Один размер · Черный (90), Светло-коричневый (28)



НОВИНКА

КЕПКА CALIBER

- Прочная, удобная и дышащая хлопчатобумажная ткань.
 - Регулируемый задний пластиковый ремешок.
- 100 % хлопок
447541 · Один размер · Серый (09), Черный (90)



НОВИНКА

КЕПКА CLASSIC

- Регулируемый задний ремешок.
- 100 % хлопок
448522 · Один размер · Серый (09), Красный (30), Синий (80), Темно-синий(89), Черный (90)



ЖЕНСКАЯ СПОРТИВНАЯ ОДЕЖДА

ФУТБОЛКИ

НОВИНКА

ФУТБОЛКА RIDE

· Удобная, дышащая и тянущаяся хлопково-спандексная ткань.

95 % хлопок, 5 % спандекс

454147 S, M, L, XL, 2XL, 3XL
Светло-голубой (81),
Темно-синий (89)



НОВИНКА

ФУТБОЛКА С ДЛИННЫМ РУКАВОМ TECHNICAL

· Эластичная ткань обеспечивает комфорт и не сковывает движений.

92 % полиэстер, 8 % спандекс

454146 S, M, L, XL, 2XL, 3XL
Черный (90)



Спина

НОВИНКА

ФУТБОЛКА ORIGINAL

95 % хлопок, 5 % спандекс

454071 XS, S, M, L, XL, 2XL
Черный (90), Белый (01)



НОВИНКА

ФУТБОЛКА С ДЛИННЫМ РУКАВОМ JESS

· Удобный и дышащий хлопковый трикотаж.

95 % хлопок, 5 % спандекс

454144 XS, S, M, L, XL, 2XL, 3XL
Черный (90),
Фиолетовый (40)





КЕПКИ

НОВИНКА

КЕПКА JANE

- Прочная, удобная и дышащая хлопчатобумажная ткань.
 - Регулируемый задний пластиковый ремешок.
- 100 % хлопок
447543 - Один размер Серый (07), Черный (90)



**ЕСЛИ МЫ
ПРОДАЕМ,
МЫ ОТВЕЧАЕМ
ЗА ЭТО.**

**ОГРАНИЧЕННЫЕ ГАРАНТИЙНЫЕ
ОБЯЗАТЕЛЬСТВА BRP*
НА НОВЫЕ ЗАПАСНЫЕ
ЧАСТИ, ДОПОЛНИТЕЛЬНОЕ
ОБОРУДОВАНИЕ, АКСЕССУАРЫ,
ЭКИПИРОВКУ.**

ГОДОВАЯ ОГРАНИЧЕННАЯ ГАРАНТИЯ**

**ОРИГИНАЛЬНЫЕ ЗАПАСНЫЕ ЧАСТИ И
ВСПОМОГАТЕЛЬНОЕ ОБОРУДОВАНИЕ BRP,**
установленные вами или вашим официальным
дилером BRP

**ПРОДУКЦИЯ СТОРОННИХ ПРОИЗВОДИТЕЛЕЙ,
РЕАЛИЗУЕМАЯ BRP**

ЭКИПИРОВКА

ОГРАНИЧЕННАЯ ГАРАНТИЯ НА 4 ГОДА**

ШЛЕМЫ



**ДЛЯ ПОЛУЧЕНИЯ ВСЕЙ ИНФОРМАЦИИ ОБРАЩАЙТЕСЬ К
ВАШЕМУ ДИЛЕРУ CAN-AM SPYDER.**

* При условии приобретения у авторизованного дилера / дистрибьютора BRP или в авторизованном BRP интернет-магазине. Могут накладываться дополнительные исключения; обратитесь к полному тексту ограниченных гарантийных обязательств или своему авторизованному дилеру Can-Am Spyder.

** В случае, если обратное не обусловлено требованиями законодательства.

Данные гарантийные обязательства не распространяются на установленные производителем дополнительное оборудование и аксессуары. Данные гарантийные обязательства не распространяются на установленные дополнительное оборудование и аксессуары марки Evinrude.

КАК ВЫПОЛНЯТЬ ЗАМЕРЫ

Для получения более точных замеров попросите кого-нибудь снять их. Выполняйте замеры в нижнем белье. Сантиметровая лента должна плотно прилегать, но не стягивать. Если результат измерений попадает между двух размеров — выберите больший.

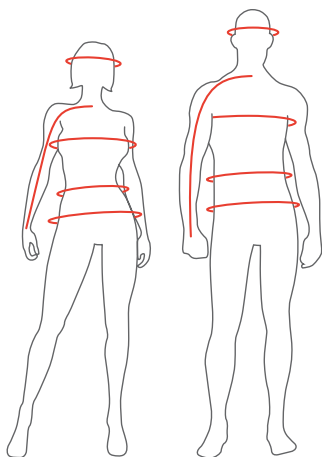
**МУЖЧИНЫ, СРЕДНИЙ РОСТ · 1,77–1,83 М****СПОРТИВНАЯ ОДЕЖДА И КУРТКИ CALIBER, CRUISE, RUSSELL MESH**

	XS	S	M	L	XL	2XL	3XL
Грудь (см)	84–89	89–94	94–102	102–112	112–122	122–132	132–142
Талия (см)	69–74	74–79	79–86	86–97	97–107	107–117	117–127
Бедра (см)	84–89	89–94	94–102	102–112	112–122	122–132	132–142
Длина руки (см)	76–79	79–81	81–84	84–86	86–89	89	89–91

МУЖЧИНЫ, РАЗМЕР PLUS 1,77–1,83 М**КУРТКИ VOYAGER И SHAUN PLUS MESH**

	L PLUS	XL PLUS	2XL PLUS	3XL PLUS	4XL PLUS	5XL PLUS
Грудь (см)	109–119	119–130	130–140	140–150	150–157	157–168
Талия (см)	102–112	112–122	122–132	132–142	142–150	150–173
Бедра (см)	110–121	121–131	131–141	141–151	151–159	159–182
Длина руки (см)	84	86	89	89	91	91

ЖЕНЩИНЫ, СРЕДНИЙ РОСТ 1,64–1,77 М**СПОРТИВНАЯ ОДЕЖДА И КУРТКИ CALIBER, CRUISE, KATE MESH**

	XS	S	M	L	XL	2XL	3XL
Грудь (см)	81–86	86–91	91–99	99–107	107–114	114–124	124–134
Талия (см)	61–66	66–71	71–76	76–86	86–94	94–104	104–114
Бедра (см)	86–91	91–97	97–102	102–112	112–119	119–132	132–140
Длина руки (см)	79	79–81	81	81–83	83	83–86	86

ЖЕНЩИНЫ, РАЗМЕРЫ PLUS 1,64–1,77 М**КУРТКИ VOYAGER И EMMA PLUS MESH**

	M PLUS	L PLUS	XL PLUS	2XL PLUS	3XL PLUS	4XL PLUS
Грудь (см)	99–107	107–114	114–122	122–132	132–142	142–152
Талия (см)	81–86	86–97	97–104	104–114	114–124	124–135
Бедра (см)	104–109	109–119	119–127	127–137	137–147	147–157
Длина руки (см)	80	81	83	84	86	86

СЪЕМНАЯ ЗАЩИТА СПИНЫ**КУРТКИ CALIBER, VOYAGER И CRUISE**

	РАЗМЕРЫ МУЖСКИХ КУРТОК	РАЗМЕРЫ ЖЕНСКИХ КУРТОК
S	S и M	от XS до L
L	от L до 2XL	от XL до 5XL
XL	от 3XL до 5XL	-

МУЖСКИЕ БРЮКИ

	30	32	34	36	38	40	42	44	46	48
Талия (см)	76–81	81–86	86–91	91–97	97–102	102–107	107–112	112–117	117–122	122–127
Бедра (см)	91–97	97–102	102–107	107–112	112–117	114–122	122–127	127–132	132–137	137–142
Внутренний шов (см)	80	81	81	81	81	81	81	81	83	83

ЖЕНСКИЕ БРЮКИ

	6	8	10	12	14	16	18	20	22
Талия (см)	71–74	74–76	76–79	79–84	84–89	89–94	94–102	102–107	107–112
Бедра (см)	97–99	99–102	102–104	104–109	109–114	114–119	119–127	127–132	132–137
Внутренний шов (см)	76	76	76	76	76	76	77	77	77

МУЖСКИЕ ПЕРЧАТКИ

	XS	S	M	L	XL	2XL	3XL
см	3	7,5	8,5	9,5	10,5	11,5	14

ЖЕНСКИЕ ПЕРЧАТКИ

	XS	S	M	L	XL	2XL
см	5,7	6,8	7,5	8,3	9	11,5

ШЛЕМЫ

	XS	S	M	L	XL	2XL	3XL
Окружность головы (см)	53–54	55–56	57–58	59–60	61–62	63–64	65–66

БОТЫ CAN-AM SPYDER RIDING

РАЗМЕР США	7	8	9	10	11	12	13
РАЗМЕР ЕС	40	41	42	43	44	45	46
Длина стопы (дюйм)	10,0	10,2	10,5	10,7	11,0	11,3	11,5
Длина стопы (см)	25,3	26,0	26,7	27,3	28,0	28,7	29,3

ГОЛОВА Вокруг головы, от центра лба, над ушами и над естественным выступом на затылке.

ГРУДЬ Под руками, по максимальной окружности груди.

ТАЛИЯ Вокруг талии, оставляя палец между сантиметровой лентой и телом.

БЕДРА Максимальная окружность верхней части бедер.

ДЛИНА РУКИ Опустите руки в слегка согнутом положении. От основания шеи, через плечи и локти, до запястья.

ПЕРЧАТКИ по ширине ладони.

КАКОЙ КОД СООТВЕТСТВУЕТ ВАШЕМУ РАЗМЕРУ?

1. Найдите ваш размер.
2. Соответствующий код — это КОД, который вы используете при заказе в дополнение к артикулу. Пример: 440227__90
Размер: M = Код «06», таким образом 440227 06 90

Код	00	02	04	72	06	09	73	12	14	16	25	27	28	29	30	31	32
Размер	OS	XS	S	S/M	M	L	L/XL	XL	2XL	3XL	6	7	8	9	10	11	12

Код	33	34	35	78	92	93	37	38	39	40	41	42	43	44	45	46
Размер	13	14	16	18	20	22	30	32	34	36	38	40	42	44	46	48

Код	62	63	64	65	66	67	68
Размер	M PLUS	L PLUS	XL PLUS	2XL PLUS	3XL PLUS	4XL PLUS	5XL PLUS

ОРИГИНАЛЬНЫЕ ЗАПАСНЫЕ ЧАСТИ CAN-AM

ЧТО ЗАСТАВИЛО ВАС ВЫБРАТЬ CAN-AM SPYDER?

Точная проектировка. Строгая проверка. Сертификация производства. Продолжайте получать невероятные впечатления от поездок, используя оригинальные запасные части Can-Am.

ЗАПАСНЫЕ ЧАСТИ, КОТОРЫЕ УСТАНАВЛИВАЮТ СТАНДАРТ КАЧЕСТВА

ГОДОВАЯ ГАРАНТИЯ НА ВСЕ ОРИГИНАЛЬНЫЕ ЗАПЧАСТИ CAN-AM

Благодаря регулярному техобслуживанию возможности вашего Can-Am Spyder останутся на максимальном уровне.



ШИНЫ

706202317 Передние 165/55R 15
706201411 Передние 165/65R 14
705501464 Задние 225/50R 15

КОМПЛЕКТЫ ТОРМОЗНЫХ КОЛОДОК

Spyder 2013 и новее
219800237 передние
219800239 задние

ВОЗДУШНЫЕ ФИЛЬТРЫ

Все модели Spyder с двигателем 1330
707800483

МОТОРНЫЕ МАСЛА XPS

779247 SM5
779248 SE5
779249 1330 двигателя

ОЧИСТИТЕЛЬ ДЕТАЛЕЙ ТОРМОЗНОЙ СИСТЕМЫ XPS

219701705

ГОТОВАЯ ОХЛАЖДАЮЩАЯ ЖИДКОСТЬ XPS С ПРОДЛЕННЫМ СРОКОМ СЛУЖБЫ

779150

СТАБИЛИЗАТОР ТОПЛИВА XPS

779171

ТОРМОЗНАЯ ЖИДКОСТЬ XPS

779151

ПРИВОДНЫЕ РЕМНИ

Spyder RT 2014 и новее
705501304
Все модели Spyder F3
705502157

АККУМУЛЯТОРНЫЕ БАТАРЕИ YUASA¹

410922962 21 Ампер (YTX24HL)

СВЕЧИ ЗАЖИГАНИЯ NGK¹

415129670 MR7BI-8
219800231 KR8BI
278002297 DCP-R9E
707000246 DCP-R8E

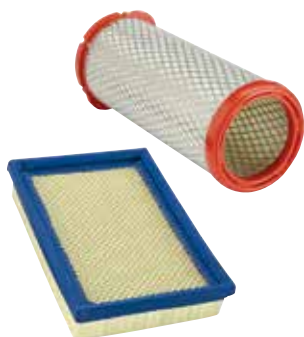

ВОЗДУШНЫЕ ФИЛЬТРЫ

- Предотвращают попадание в двигатель инородных частиц и загрязнений вместе с воздухом.
- Предотвращают преждевременный износ внутренних компонентов.

Spyder RS 2008–2012 гг.

707800188

**Spyder RS 2013 г. и новее,
Spyder RT с двигателем 998 куб. см 2010–2013 гг., все модели
Spyder ST**

707800306

**Все модели Spyder с
двигателем 1330
707800483**



КОМПЛЕКТЫ ТОРМОЗНЫХ КОЛОДОК

- Тормозные системы Brembo⁺ признаны эталонными за их качество и применяемые инновационные решения, обеспечивающие бескомпромиссную эффективность, комфорт, низкий уровень шума и износостойкость.

Spyder 2013 новее

219800237 Передние

219800239 Задние

- Превосходная эффективность, низкий уровень шума и высокая износостойкость при любых дорожных условиях.

Spyder 2012 и ранее

219800164 Передние

219800165 Задние



ШИНЫ

- Разработаны для совместной работы с инновационной системой стабилизации Can-Am Spyder, обеспечивают стабильное и уверенное движение.

706202317 · Передние · 165/55R 15

705501464 · Задние · 225/50R 15

706201411 · Передние · 165/65R 14

АККУМУЛЯТОРНЫЕ БАТАРЕИ YUASA⁺

- Батареи, созданные по технологии AGM, обеспечивают надежность, большое количество циклов заряда-разряда и не нуждаются в обслуживании, именно поэтому мы устанавливаем их на Can-Am Spyder.
- Конструкция не позволяет электролиту вытечь из батареи и сохраняет заряд до трех раз дольше в режиме низкого энергопотребления, чем традиционные батареи.

410922962 21 Ампер (YTX24HL)



СВЕЧИ ЗАЖИГАНИЯ NGK⁺

- Рекомендуемые компанией BRP свечи зажигания NGK обеспечивают плавную работу устанавливаемых на Can-Am Spyder двигателей ROTAX, позволяя им развивать максимальную мощность.
- Высокое качество и надежность сделали NGK лидером среди поставщиков оригинальных запасных частей.

415129670 MR7BI-8

219800231 · KR8BI

278002297 · DCP-R9E

707000246 · DCP-R8E



ПРИВОДНЫЕ РЕМНИ

- Конструкция ремня с высокопрочным кордом из углеволокна и гидрированным бутадиен-нитрильным каучуком (HNBR) обеспечивает впечатляющую надежность, великолепную гибкость, низкий уровень шума и износостойкость.
- Зубчатая поверхность ремня состоит из специальных волокон с низким коэффициентом трения.

Spyder RT 2014 и новее

705501304

Все модели Spyder F3

705502157



МОТОРНЫЕ МАСЛА XPS



ПОЛУСИНТЕТИЧЕСКОЕ МАСЛО 4Т 5W-40

- Состав для спортивных двигателей с высококачественными противоизносными и антикоррозионными присадками.
- Совместимо со сцеплением, работающим в масляной ванне, с наддувом и турбонаддувом.

779133 · 946 мл
779290 · Европа

779134 · 3,785 л
779291 · Европа



КОМПЛЕКТ ДЛЯ ЗАМЕНЫ ПОЛУСИНТЕТИЧЕСКОГО МАСЛА 4Т 5W-40

- Исключительно удобный комплект «все-в-одном» экономит время и деньги.
- В комплект входит синтетическое или полусинтетическое моторное масло, масляный фильтр, уплотнительные кольца и шайба.

SM5
779247

SE5
779248

1330 ДВИГАТЕЛЬ
779249

РАСХОДНЫЕ МАТЕРИАЛЫ XPS

ТОРМОЗНАЯ ЖИДКОСТЬ DOT 4

- Соответствует или превосходит требования стандартов DOT3 и DOT4.
- Рассчитанный на эксплуатацию в условиях высоких температур, состав не только не утрачивает своих рабочих качеств, но и поддерживает на требуемом уровне характеристики уплотнений в тормозной системе.

779151 · 355 мл
779207 · Европа



ТОРМОЗНАЯ ЖИДКОСТЬ ДЛЯ ГОНКОВ RS600

- Превосходит требования стандарта DOT4. Предназначена для эксплуатации в особо сложных условиях или во время соревнований.
- Высокая стойкость к закипанию (точка кипения около 300 градусов Цельсия) позволяет использовать ее на соревнованиях для предотвращения ухудшения эксплуатационных характеристик тормозной системы.

779152 · 355 мл
779209 · Европа



ГОТОВАЯ ОХЛАЖДАЮЩАЯ ЖИДКОСТЬ С ПРОДЛЕННЫМ СРОКОМ СЛУЖБЫ

- Антифриз/охлаждающая жидкость содержит необходимые присадки, которые предотвращают образование коррозии и не допускают кавитацию в системах охлаждения техники производства компании BRP.
- Предназначен специально для техники BRP состав обладает продолжительным (5 лет) сроком службы.
- Обладает превосходной теплопроводностью.
- Идеально подходит для замены охлаждающей жидкости со сроком службы 2 года (зеленого цвета).
- Срок службы 5 лет (оранжевый цвет).

779150 · 946 мл
779223 · Европа



БЕЗУГЛЕРОДНОЕ СРЕДСТВО ПОДГОТОВКИ ТОПЛИВА

- Комбинация средства подготовки топлива и очистителя системы подачи топлива; рекомендуется периодически использовать для очистки компонентов системы подачи топлива и внутренних компонентов двигателя, а также для восстановления его рабочих характеристик.
- Подготавливает топливо к хранению и позволяет избежать проблем, вызванных использованием современных спиртосодержащих сортов топлива, защищает стальные детали и детали из цветных сплавов от коррозии.
- Используются современные запатентованные присадки.
- Очищает клапаны и камеру сгорания и устраняет залегание поршневых колец.

779169 · 355 мл
779220 · Европа



СИНТЕТИЧЕСКАЯ КОНСИСТЕНТНАЯ СМАЗКА ДЛЯ ПОДВЕСКИ

- Специально разработана для смазывания компонентов подвески мотовездеходов Can-Am.
- Обладает высокой стабильностью и обеспечивает оптимальную смазку компонентов как при высокой, так и при низкой температуре; защищает компоненты подвески от загрязнений и влаги, а также от коррозии при эксплуатации в экстремальных условиях.

779163 · 400 грамм
779226 · Европа



СТАБИЛИЗАТОР ТОПЛИВА

- Предотвращает ухудшение характеристик находящегося в баке топлива, которое может стать причиной затрудненного запуска двигателя, ухудшения реакции на нажатие акселератора и снижения рабочих характеристик двигателя, может использоваться со спиртосодержащими сортами топлива.
- Этанол поглощает влагу, а данный продукт содержит мощный пакет антикоррозионных присадок для защиты компонентов системы подачи топлива.
- Позволяет избежать проблем, связанных с использованием спиртосодержащих сортов топлива.

779171 · 236 мл
779183 · Европа



АНТИКОРРОЗИЙНАЯ СМАЗКА

- Многоцелевая смазка, которая также может использоваться для предотвращения коррозии и попадания влаги.
- Специальные присадки, входящие в ее состав, позволяют обеспечить требуемую степень смазываемости везде, где это необходимо.

779168 · 340 грамм
779168 · Европа



Примечание. Обратитесь к ближайшему дилеру для получения информации о стоимости продуктов XPS.

Некоторые из моделей могут быть недоступны или не сертифицированы в вашем регионе. Обратитесь к вашему дилеру для получения подробной информации.



ОЧИСТИТЕЛИ XPS



НАБОР XPS ДЛЯ ЧИСТКИ И УХОДА ЗА ТРИЦИКЛОМ CAN-AM SPYDER

- Все, что необходимо для чистки и ухода.
- В комплект входит универсальная полироль для металла XPS Metal Polish, обезжириватель XPS Roadster Wash, полироль-очиститель в аэрозольной упаковке XPS Spray Cleaner & Polish, впитывающие салфетки из микрофибры, пригодные для машинной стирки XPS Microfiber Towels.

219702872

ОЧИСТИТЕЛЬ ТОРМОЗОВ И ДЕТАЛЕЙ

- Концентрированная смесь растворителей в виде мощного спрея эффективно удаляет смазку, сажу, тормозную жидкость и другие загрязнения деталей тормозной системы и других металлических деталей без необходимости разборки.
- Очиститель мгновенно испаряется, не оставляя осадков.
- Не содержит веществ, разрушающих озоновый слой.

219701705 • 397 грамм



ОЧИСТИТЕЛЬ CAN-AM SPYDER

- Экологически безопасный очиститель, который очищает от грязи и дорожной пыли лучше, чем любой другой.
- Просто распылите и смойте.
- При правильном использовании шампунь XPS Roadster Wash безопасен для всех поверхностей вашего трицикла.

219701703 • 946 мл



ПОЛИРОЛЬ METAL POLISH

- Чистит, полирует и защищает большинство металлических поверхностей, таких как хром, нержавеющая сталь, никель, алюминий, латунь, бронза, медь, платина, магний и др.
- Не рекомендуется для применения на анодированных и лакированных поверхностях.

219701707 • 226 мл



СПРЕЙ ДЛЯ ОЧИСТКИ И ПОЛИРОВКИ

- Быстро и легко удаляет грязь, смазку, дорожную пыль и разводы.
- Не содержит нефтепродуктов — не повреждает пластиковые компоненты.

219702844 • 340 грамм



ПОЛОТЕНЦА ИЗ МИКРОФИБРЫ

- Высококачественные салфетки для ухода за трициклом.
- Изготовлены из микроволокна; их мягкая структура идеально подходит для протирки и полировки крашеных и блестящих поверхностей.
- Очень хорошо впитывают, могут удерживать воду до семи раз больше собственного веса.
- Благодаря тому, что салфетки пригодны для стирки в машинке, их можно использовать многократно.
- В комплекте 2 штуки.

219701759



Примечание. Обратитесь к ближайшему дилеру для получения информации о стоимости продуктов XPS.



Двигатель Rotax
1330 ACE™

ПОЧЕМУ МАСЛО XPS ИДЕАЛЬНО ПОДОЙДЕТ ДЛЯ ВАШЕГО ДВИГАТЕЛЯ ROTAХ?

Неважно, приобрели ли вы его по необходимости, для перевозки грузов или просто для увеличения эффективности, ваш трицикл Can-Am даст максимальную отдачу на вложенные средства. Смазочные материалы XPS являются единственными смазочными материалами, специально разработанными для использования на мотовездеходах Can-Am с двигателями Rotax.

НЕПРЕВЗОЙДЕННАЯ НАДЕЖНОСТЬ

Получите максимум на каждом километре при любом режиме езды.

ЭКСТРЕМАЛЬНАЯ ЭФФЕКТИВНОСТЬ

Разработано для согласования с улучшенными характеристиками двигателей Rotax.

СОЗДАНО ИМЕННО ДЛЯ ЭТОГО ПРИМЕНЕНИЯ

Разработано для двигателей Rotax, чтобы обеспечить наилучшую эффективность и смазку в любых условиях.



ПОСЕТИТЕ CANAMSPYDER.COM РАЗДЕЛ
«ДЕТАЛИ И ТЕХНИЧЕСКОЕ ОБСЛУЖИВАНИЕ»,
ЧТОБЫ УВИДЕТЬ ПОЛНУЮ ЛИНЕЙКУ СРЕДСТВ XPS.

ОТКРОЙТЕ ДЛЯ СЕБЯ МИР РАЗВЛЕЧЕНИЙ С ПРОДУКТАМИ BRP. **BRP.RU**



ski-doo LYNX SEA-DOO EVINRUDE ROTAX CAN-AM

