



УНИКАЛЬНОСТЬ НАЧИНАЕТСЯ С ТЕБЯ

Создайте свой уникальный Can-Am Spyder, подчеркните свою индивидуальность.

Наша концепция 4U поможет вам в этом. Выбрали и в путь. Просто как 1-2-3-4.



U-FIT

Теперь вы можете построить ваш Can-Am Spyder под себя. Обеспечьте себе максимально комфортную посадку, всего один раз отрегулировав положение. Это позволит получить удовольствие от каждого поворота на пути к свободе.

**СИСТЕМА UFIT
РУЛИ И ТЯГИ
ПОДНОЖКИ**



U-FUNCTION

Каждая поездка не похожа на предыдущие, и в этом заключается удовольствие. Адаптируйте Can-Am Spyder под ваши нужды. Благодаря быстросъемным аксессуарам и дополнительному оборудованию это действительно просто сделать. Сегодня выезжаете один или вдвоем? Налегке или с багажом? Это ваш путь — вам выбирать направление.

**СИДЕНЬЯ И СПИНКИ
ВЕТРОВЫЕ СТЕКЛА И ДЕФЛЕКТОРЫ
БАГАЖНЫЕ СУМКИ И КОФРЫ
ОСВЕЩЕНИЕ И ЭЛЕКТРООБОРУДОВАНИЕ**



★ U-STYLE

Ваш Spyder многое говорит окружающим про вас — наши аксессуары помогут вам выразить себя особенно стильно и изысканно.

**АКСЕССУАРЫ
КОЛЕСНЫЕ ДИСКИ
КРЫЛЬЯ**



⚡ U-PERFORMANCE

Высвободите всю мощь и выжмите максимум управляемости из вашего Can-Am Spyder, используя оригинальные аксессуары и дополнительное оборудование. Потому, что в выборе и заключается свобода.

АМОРТИЗАТОРЫ И ГЛУШИТЕЛИ



SPIDER
RT LIMITED

AKRAPOVIČ
FOR CAN-AM







АКСЕССУАРЫ SPYDER F3







UFIT
S Y S T E M

МАКСИМУМ УДОБСТВА ДЛЯ КАЖДОГО

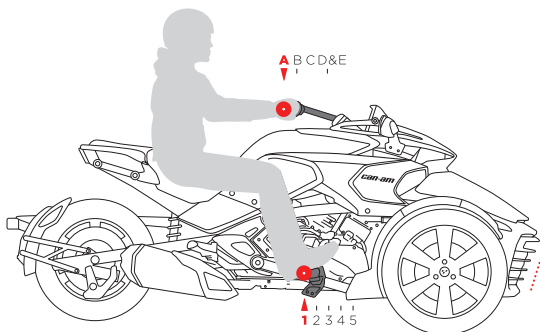

РОСТ ВОДИТЕЛЯ 1,52 м

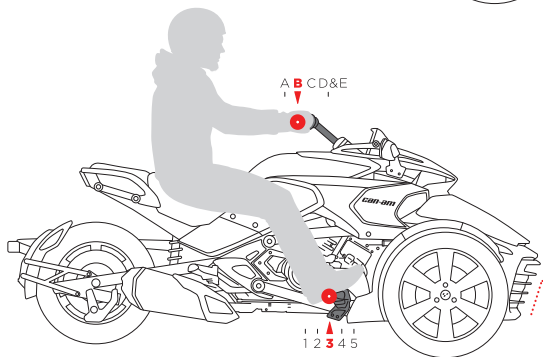

РОСТ ВОДИТЕЛЯ 1,73 м

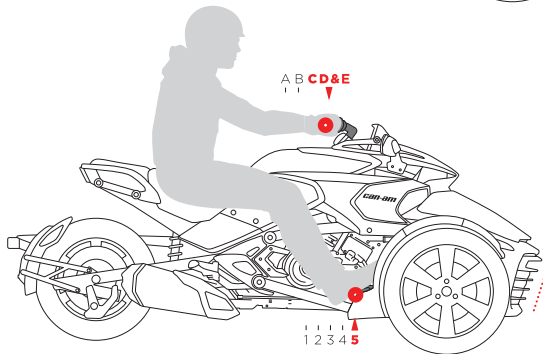

РОСТ ВОДИТЕЛЯ 1,90 м

ЧТОБЫ СДЕЛАТЬ ПУТЕШЕСТВИЕ МАКСИМАЛЬНО КОМФОРТНЫМ ВСЕ МОДЕЛИ SPYDER F3 ОСНАЩЕНЫ ЭКСКЛЮЗИВНОЙ СИСТЕМОЙ **UFIT**, ПОЗВОЛЯЮЩЕЙ ВОДИТЕЛЮ, ВНЕ ЗАВИСИМОСТИ ОТ КОМПЛЕКЦИИ И РОСТА, ЗАНЯТЬ НАИБОЛЕЕ УДОБНОЕ ПОЛОЖЕНИЕ, СООТВЕТСТВУЮЩЕЕ ПРЕДПОЧТИТЕЛЬНОМУ СТИЛЮ ВОЖДЕНИЯ. ВЫБЕРИТЕ ИЗ ПЯТИ ПОЛОЖЕНИЙ ПОДНОЖЕК И ВАРИАНТОВ РУЛЕЙ, НАИБОЛЕЕ КОМФОРТНЫЕ ДЛЯ ВАС



ВЫНЕСЕННЫЙ НАЗАД РУЛЬ • ПОЛОЖЕНИЕ А

- Часть системы UFit.
- Идеален для невысоких водителей при положениях подножек 1 или 2.

Все модели Spyder F3

■ 219400545 • Хром ■ 219400546 • Черный
(Включает комплект креплений)



ОСНОВНОЙ РУЛЬ • ПОЛОЖЕНИЕ В

- Часть системы UFit.
- Такой же формы и таким же выносом, как основной руль, но с хромовым покрытием.
- Лучше всего сочетается с положениями подножек 3 или 4.

Все модели Spyder F3

■ 219400547 • Хром
(Включает комплект креплений)



ВЫНЕСЕННЫЙ ВПЕРЕД РУЛЬ • ПОЛОЖЕНИЕ С

- Часть системы UFit.
- Вынос руля вперед заставляет корпус тела наклоняться вперед.
- Идеален для высоких водителей при положении подножек 5.

Все модели Spyder F3

■ 219400548 • Хром ■ 219400549 • Черный
(Включает комплект креплений)



УНИВЕРСАЛЬНЫЙ РУЛЬ • ПОЛОЖЕНИЕ D

- Часть системы UFit.
- Форма руля влияет на посадку водителя, наклоняя корпус тела вперед и изменяя положение рук и запястий.
- Идеален для всех водителей при положениях подножек 4 или 5.

Все модели Spyder F3

■ 219400550 • Хром ■ 219400551 • Черный
(Включает комплект креплений)



НОВИНКА

ПРЯМОЙ РУЛЬ • ПОЛОЖЕНИЕ E

- Часть системы UFit.
- Прямой и широкий руль подразумевает наклоненную вперед посадку, что удобно при агрессивной езде или высоком росте.
- Центральный кронштейн и проставка включены в комплект.

Все модели Spyder F3

■ 219400646 • Хром ■ 219400594 • Черный



ТОРМОЗНЫЕ ТЯГИ И ТЯГИ МЕХАНИЗМА ПЕРЕКЛЮЧЕНИЯ ПЕРЕДАЧ

- Часть системы UFit.
- Найдите наилучшее положение для себя.
- Замените установленные на заводе тяги для изменения положения подножек.

Все модели F3 SE6

-2 • Положение 1 • 219400561
-1 • Положение 2 • 219400563
+1 • Положение 4 • 219400566
+2 • Положение 5 • 219400571

Все модели F3 SM6

-2 • Положение 1 • 219400560
-1 • Положение 2 • 219400562
+1 • Положение 4 • 219400564
+2 • Положение 5 • 219400565

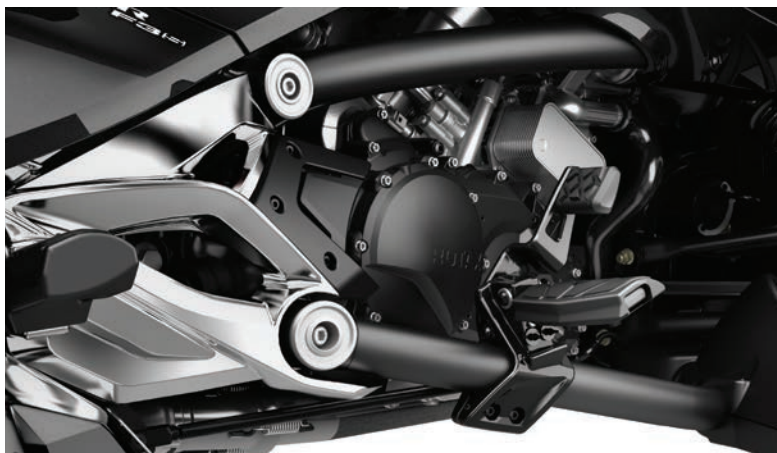

Некоторые модели и оборудование могут быть недоступны. Обратитесь к вашему официальному BRP за более подробной информацией.



ПОДНОЖКИ ВОДИТЕЛЯ

- Замените ваши стандартные подножки для дополнительного комфорта.
- Поставляются с резиновыми накладками и необходимым крепежом.
- Их положение может быть отрегулировано системой UFit.

Все модели Spyder F3

■ 219400572 • Хром

■ 219400529 • Черный



ПОДНОЖКИ ПАССАЖИРА

- Замените ваши стандартные подножки для дополнительного комфорта.
- Поставляются с резиновыми накладками и необходимым крепежом.

Все модели Spyder F3

■ 219400530 • Черный

■ 219400573 • Хром



 **U-FUNCTION**



✓ Модели Can-Am Spyder F3 рассчитаны на идеальную совместимость с дополнительным оборудованием и аксессуарами и установку за считанные минуты.



СИДЕНЬЕ CANNONBALL

- Сиденье состоит из двух отдельных элементов — для водителя и для пассажира.
- Конструкция отличается большим количеством набивочного материала, увеличенными зонами поддержки и повышенным комфортом пассажирского сиденья.
- Сиденье простегано сложным рисунком.
- Подготовлено для установки водительской спинки.
- Устанавливается за считанные минуты.

Все модели Spyder F3

■ 219400497 • Черный



СЪЕМНАЯ ВОДИТЕЛЬСКАЯ СПИНКА

- Ширина и высота спинки обеспечивает великолепную поддержку поясницы.
- Устанавливается и снимается за считанные минуты.
- Наклон регулируется.
- Устанавливается как на стандартное сиденье, так и на Cannonball (219400497).
- С защитой от кражи.

Все модели Spyder F3

■ 219400498 • Черный



СЪЕМНАЯ ПАССАЖИРСКАЯ СПИНКА

- Большая ширина и высота спинки обеспечивают великолепную поддержку поясницы.
- Устанавливается за минуты, снимается за секунды, без использования инструментов.
- С защитой от кражи.
- Устанавливается как на стандартное сиденье, так и на Cannonball (219400497).
- Незаметная система креплений не портит внешний вид, когда спинка не установлена.

Все модели Spyder F3

■ 219400703 • Черный



КОРОТКАЯ ПАССАЖИРСКАЯ СПИНКА

- Комфортная пассажирская спинка имеет спортивный вид.
- Устанавливается за считанные минуты.
- Устанавливается на стандартные сиденья.

Все модели Spyder F3

■ 219400580 • Черный



НОВИНКА
РЕГУЛИРУЕМАЯ ПАССАЖИРСКАЯ СПИНКА

- Регулируемая по двум осям спинка обеспечивает комфорт и может увеличить пространство для пассажира на 50 мм.

Все модели Spyder F3

■ 219400601 • Черный



НОВИНКА
СИДЕНЬЕ COAST-TO-COAST

- Широкое сиденье великолепного профиля, с большим количеством набивочного материала, сохранит комфортные ощущения даже в кругосветной поездке.
- Устанавливается за считанные секунды, совместимо с водительскими и пассажирскими спинками.
- Пассажирское сиденье coast-to-coast может отличаться от изображенного.

Все модели Spyder F3

■ 219400602 • Черный





ВЕТРОВОЕ СТЕКЛО BLUE RIDGE

- Сделано из прозрачного поликарбоната толщиной 4,5 мм.
- Поставляется с креплениями и крепежом.

Spyder F3, F3-S

□ 219400503 • Прозрачное



ВЕТРОВОЕ СТЕКЛО ROUTE 129

- Спортивное ветровое стекло.
- Сделано из поликарбоната толщиной 4,5 мм.
- Защищает от ветра нижнюю часть тела.
- Поставляется с креплениями и крепежом.

Spyder F3, F3-S

□ 219400583 • Прозрачное



ВЕТРОВИК ПАНЕЛИ ПРИБОРОВ

- Делает вид вашего Can-Am Spyder F3 еще более спортивным.
- Сделано из литого затененного поликарбоната.

Spyder F3, F3-S

■ 219400531 • Тонированное



**НОВИНКА
КОМПЛЕКТ ОТДЕЛКИ ВЕТРОВОГО СТЕКЛА**

- Добавляет центральный хромированный элемент на опциональные ветровые стекла.
- Отлично выглядит с отделкой ветрового стекла (219400355).

Spyder F3, F3-S

■ 219400698 • Хром



✓ Аксессуары Can-Am Spyder подвергаются таким же тестовым испытаниям, как сами родстеры.

НОВИНКА
ВЕТРОВОЕ СТЕКЛО TALL BOY

- Ветровое стекло средней высоты.
- Устойчивое к царапинам и ультрафиолетовым лучам покрытие на поликарбонате толщиной 5 мм.
- Крепления ветрового стекла входят в комплект.

Spyder F3-T, F3 Limited

□ 219400596 • Прозрачное



НОВИНКА
ВЕТРОВОЕ СТЕКЛО LOW BOY

- Спортивное низкое ветровое стекло.
- Устойчивый к царапинам и ультрафиолетовым лучам поликарбонат толщиной 4,5 мм устанавливается на заводские крепления.

Spyder F3-T, F3 Limited

■ 219400504 • Тонированное





НОВИНКА
МЯГКИЕ СУМКИ В КОФРЫ DELUXE

- Самый простой способ перевозки ваших вещей в кофрах Can-Am Spyder. С ручками.

Spyder F3-T, F3 Limited

■ 219400606 • Черный



НОВИНКА
ПЕРЕДНЯЯ БАГАЖНАЯ СУМКА

- Простой способ упаковать вещи в переднем багажном отсеке.
- Устанавливается и вытаскивается с помощью ручки и наплечного ремня.

Все модели Spyder F3

■ 219400631 • Черный



СЪЕМНЫЕ КОФРЫ CROSS-COUNTRY

- Дополнительные 50 литров багажного пространства.
- Отделаны высококачественной искусственной кожей, с металлическим хромированным боковым шарниром.
- Водонепроницаемы, с верхней загрузкой, запираются на ключ.
- Устанавливаются и снимаются за считанные секунды, без использования инструментов.
- Незаметная система креплений не портит внешний вид, когда кофры не установлены.
- Для установки съемных кофров Cross-Country 2015 года (219400492) на модели 2016 года необходимо использовать болты 250000869.

Spyder F3, F3-S

■ 219400696 • Черный



СУМКИ В КОФРЫ CROSS-COUNTRY

- Мягкие сумки для использования внутри съемных кофров Cross-Country (219400696).
- Для удобства переноски оснащены ручкой.
- Поставляются попарно.

Spyder F3, F3-S

■ 219400609 • Черный

КОМПЛЕКТ ЗАМКОВ ДЛЯ СЪЕМНЫХ КОФРОВ CROSS-COUNTRY

(Не представлен на изображении)

- Замок и ключ съемных кофров Cross-Country (219400696) для замены.

Spyder F3, F3-S (сервисный комплект на два кофра)

219400705



ОБТЕКАТЕЛЬ ДЛЯ ОДНОМЕСТНОГО ИСПОЛНЕНИЯ F3

- Высококачественные детали, выполненные способом литья под давлением.
- Снимается для установки пассажирского сиденья за считанные секунды.
- Придает вашему родстеру спортивный одноместный вид.
- Добавляет 4,7 литра герметичного, запираемого багажного пространства.

Все модели Spyder F3

■ 219400494 • Черный



ГОРОДСКОЙ БАГАЖНИК

- Прочная алюминиевая конструкция добавляет 3,4 литра герметичного багажного пространства.
- Поставляется с сетью, позволяющей закреплять дополнительный груз сверху.
- Снимается для установки пассажирского сиденья за считанные секунды.
- С защитой от кражи.

Все модели Spyder F3

■ 219400493 • Черный

НИЗКОПРОФИЛЬНЫЕ
ПЕРЕДНИЕ КРЫЛЬЯ
с измененным положением
встроенных светодиодных
указателей поворота СТР. 75

ДОПОЛНИТЕЛЬНОЕ
ОСВЕЩЕНИЕ

ПОДСВЕТКА СТР. 76



ДОПОЛНИТЕЛЬНОЕ ОСВЕЩЕНИЕ

- Галогенные противотуманные фары.
- Увеличивают освещенность ближнего света фар.
- Простое подключение к стандартной проводке.
- Выключатель в комплекте.

Все модели Spyder F3
219400511



ПОДОГРЕВ РУКОЯТОК ВОДИТЕЛЯ

- Полный комплект с фиксированным уровнем подогрева рукояток.
- Простая установка.
- Выключатель в комплекте.

Все модели Spyder F3
219400509 • Черный





GPS-НАВИГАТОР GARMIN ZUMO 590

- Сенсорный экран с двойной ориентацией и диагональю 5" (12,7 см) хорошо читается на солнце и чувствителен к прикосновениям в перчатках.
- Позволяет управлять телефоном и получать голосовые указания пути в шлеме с помощью технологии Bluetooth 5.
- Встроенный MP3-плеер.
- Совместим с iPod и Pandora.
- Позволяет управлять проигрыванием музыки с дисплея.
- Надежный и прочный, выдерживает тяжелые погодные условия, попадание топлива и ультрафиолетовых лучей.
- Предоставляет доступ к сведениям о погоде и дорожной обстановке в режиме реального времени через приложение Smartphone Link.
- Бесплатное пожизненное обновление карт.
- Функция Curvy Roads Routing позволяет найти наиболее извилистый маршрут.
- Держатель GPS-навигатора (219400681) не входит в комплект поставки.

Все модели Spyder
219400512

✓ Для увеличения функциональности Zumo 590 можно осуществить беспроводное подключение к опциональным датчикам давления воздуха в шинах Garmin и к видеокамере Garmin Virb.

РОЗЕТКА

- Заряжает ваши электронные устройства (смартфон, MP3-плеер и т.д.) во время движения.
- Двухпортовые USB-разъемы (219400510).
- Подключение Plug-and-Play.
- Просто установите под водительским сиденьем и используйте.

Все модели Spyder F3
219400510 • USB
219400366 • 12 В



**НОВИНКА
ДЕРЖАТЕЛЬ GPS-НАВИГАТОРА
GARMIN ZUMO**

- Располагает GPS-навигатор Garmin Zumo по центру всех рулей системы UFit.
- Проводка/зарядное входит в комплект поставки.

Все модели Spyder F3
219400681

**ДЕРЖАТЕЛЬ GPS-НАВИГАТОРА
GARMIN ZUMO БЕЗ ПРОВОДКИ**

(Не представлен на изображении)
219400718



ДЕРЖАТЕЛЬ GPS-НАВИГАТОРА

- Располагает навигатор высоко над правой частью руля, обеспечивая оптимальную видимость.
- Регулировки в нескольких плоскостях предотвращают появление солнечных бликов и позволяют отрегулировать положение под любого водителя.
- Проводка входит в комплект поставки.

Все модели Spyder F3
219400584

**ДЕРЖАТЕЛЬ GPS-НАВИГАТОРА
БЕЗ ПРОВОДКИ**

(Не представлен на изображении)
219400717

**НОВИНКА
КОМПЛЕКТ БОЛТОВ ДЕРЖАТЕЛЯ GPS-НАВИГАТОРА**

(Не представлен на изображении)

- Этот комплект необходим для установки держателя GPS-навигатора Garmin Zumo (219400681) на прямой руль.

Все модели Spyder F3
219400655

**НОВИНКА
АУДИОСИСТЕМА F3 LIMITED**

- Улучшенный звук, 2 низкочастотных динамика и 2 среднечастотных (4X20 Ватт), USB-разъемы, антенна и крепеж включены в комплект.

Spyder F3-T, F3 Limited
219400680



★ U-STYLE

15" КОЛЕСНЫЕ ДИСКИ SHAMROCK

- Выделите ваш Can-Am Spyder.
 - Крашенные литые колесные диски.
 - Поставляются попарно.
- Spyder RT, RS, ST 2013 и позже, все модели Spyder F3
- 219400500 • Черный



15" ХРОМИРОВАННЫЕ КОЛЕСНЫЕ ДИСКИ FAT 6

- Тот же дизайн, что и у стандартных дисков Spyder F3 с хромовым порошковым покрытием.
 - Поставляются попарно.
- Spyder RT, RS, ST 2013 и позже, все модели Spyder F3
- 219400589 • Хром



ЛЕГКОСПЛАВНЫЕ ДИСКИ THE BLADE

- Однонаправленный дизайн (левый и правый диски не взаимозаменяемы).
 - Благодаря запатентованному способу литья вес каждого диска снижен на 1 кг относительно стандартных дисков.
 - Поставляются попарно.
- Spyder RT, RS, ST 2013 и позже, все модели Spyder F3
- 219400465 • Черный



КОМПЛЕКТ СМЕННЫХ «ЛЕЗВИЙ» ДЛЯ ЛЕГКОСПЛАВНЫХ КОЛЕСНЫХ ДИСКОВ THE BLADE

- (Не представлен на изображении)
- Комплект сменных «лезвий».
- 219400542 • Левые • Хром
- 219400543 • Правые • Хром

ХРОМИРОВАННЫЙ ЗАДНИЙ КОЛЕСНЫЙ ДИСК

- 6-спицевый моноблочный (ступица и диск — одно целое) диск, с хромовым порошковым покрытием — более прочным, чем обычное хромовое покрытие.
- Spyder RT, RS, ST 2013 и позже, все модели Spyder F3
- 219400574 • Хром



НОВИНКА 15" ДИСКИ BONNEVILLE DISH

- Придают вашему Can-Am Spyder шарм прошлого, времен гонок на соляных озерах.
 - Колесные гайки спрятаны за центральной крышкой.
 - Поставляются попарно.
- Spyder RT, RS, ST 2013 и позже, все модели Spyder F3
- 219400501 • Черный





НОВИНКА
УКОРОЧЕННОЕ ЗАДНЕЕ КРЫЛО

- Стильное короткое крыло открывает массивную заднюю покрывку Spyder F3.
- Допущено к использованию на дорогах общего пользования. Крепление регистрационного знака, светодиодная подсветка и необходимый крепеж входят в комплект поставки.
- Крепление регистрационного знака соответствует только знакам на территории Северной Америки.

Spyder F3, F3-S

■ 219400597 • Черный металлик (Steel Black Metallic)



КОМПЛЕКТ
НАКЛАДОК РАМЫ

- Добьют немного шика раме вашего родстера.
 - В комплекте 4 накладки.
- Все модели Spyder F3

■ 219400555 • Хром



НОВИНКА
НИЗКОПРОФИЛЬНЫЕ ПЕРЕДНИЕ КРЫЛЬЯ

- Стильные стальные крылья с новым положением светодиодных указателей поворотов в передней части.
- Проводка и крепеж входят в комплект поставки.
- Поставляются попарно.

Spyder RT, RS, ST 2013 и позже,
все модели Spyder F3

■ 219400502 • Черный металлик (Steel Black Metallic)



НОВИНКА
ПЕРЕДНЯЯ РЕШЕТКА

- Ячеистая структура и разделитель придадут родстеру еще более агрессивный вид.

Все модели Spyder F3

■ 219400595 • Черный / Красный



КРЫШКА ВЕДУЩЕГО ШКИВА

- Оригинальная хромированная крышка устанавливается на место стандартной пластиковой крышки ведущего шкива.

Все модели Spyder F3

■ 219400557 • Хром



КРЫШКА ТОРМОЗНОГО ЦИЛИНДРА

- Оригинальная хромированная крышка устанавливается на место стандартной пластиковой крышки главного тормозного цилиндра.

Все модели Spyder F3

■ 219400559 • Хром

ГРУЗИКИ РУЛЯ

- Поставляются попарно.
- Spyder RT, ST, RS 2013 и позже,
все модели Spyder F3
- 219400702
Хром

НОВИНКА
ПОДСВЕТКА

- Придает характерный, узнаваемый вид.
- Включается автоматически, без выключателя.
- Необходимые проводка и крепеж входят в комплект поставки для моделей Spyder F3 2016 модельного года.

Все модели Spyder F3

219400599 • Белый



НОВИНКА
КОМПЛЕКТ АДАПТЕРА ПОДСВЕТКИ ДЛЯ МОДЕЛЕЙ 2015 ГОДА

(Не представлен на изображении)

- Необходимая проводка для установки подсветки на модели 2015 модельного года.
- Позволяет подсветке включаться автоматически при запуске двигателя.
- Светодиоды.

Spyder F3, F3-S 2015

219400636 • Черный

КОМПЛЕКТ НАКЛЕЕК НА КАПОТ

- Выделит ваш Can-Am Spyder F3.

Все модели Spyder F3

219400711 • Красный

219400714 • Белый глянцевый

219400713 • Черный матовый

219400712 • Серебряный



КОМПЛЕКТ НАКЛЕЕК НА КАПОТ

НОВИНКА
КОМПЛЕКТ НАКЛЕЕК ДЛЯ ОБТЕКАТЕЛЯ НА F3 ОДНОМЕСТНОГО ИСПОЛНЕНИЯ

- Высококачественные наклейки дополняют наклейки на капоте.

Все модели Spyder F3

219400661 • Красный

219400662 • Белый глянцевый

219400663 • Черный матовый

219400664 • Серебряный



КОМПЛЕКТ НАКЛЕЕК ДЛЯ ОБТЕКАТЕЛЯ НА F3 ОДНОМЕСТНОГО ИСПОЛНЕНИЯ

НОВИНКА
КОМПЛЕКТ НАКЛЕЕК НА ЗАДНЕЕ КРЫЛО

- Высококачественные наклейки дополняют наклейки на капоте.

Spyder F3-T, F3 Limited

219400665 • Красный

219400666 • Белый глянцевый

219400667 • Черный матовый

219400668 • Серебряный



КОМПЛЕКТ НАКЛЕЕК НА ЗАДНЕЕ КРЫЛО

U-PERFORMANCE



✓ Амортизаторы FOX являются лидером в отрасли высокотехнологичных амортизаторов и спортивных подвесок уже на протяжении 30 лет.



ПЕРЕДНИЕ АМОРТИЗАТОРЫ FOX FACTORY SERIES 1.5 PODIUM R

- Амортизаторы PODIUM R с регулировкой преднатяга пружины и широким диапазоном внешней регулировки отбоя предоставляют безграничные возможности для регулировки в соответствии с вашим стилем вождения.
- Будь то неспешная прогулка или динамичное прохождение любимой извилистой дороги, амортизаторы PODIUM R обеспечат отличную эффективность, превосходный комфорт и высокое качество движения.

Все модели Spyder F3
219400515

ЗАДНИЙ АМОРТИЗАТОР FOX FACTORY SERIES 2.0 PODIUM RC2

- Предоставляет безграничные возможности для точной регулировки.
- Анодированный корпус из высокопрочного алюминиевого сплава и алюминиевый выносной резервуар делают амортизатор PODIUM RC2 легким, надежным и эффективным.

Spyder F3, F3-S
219400577

ГЛУШИТЕЛИ АКРАПОВИЋ ОСНОВНЫЕ ОСОБЕННОСТИ

- Более глубокий и низкий звук, по сравнению со стандартным глушителем.
- Соответствует наиболее жестким стандартам (EPA, CARB, CE).
- Не нарушает условий гарантийных обязательств на родстер.
- Легко устанавливается.
- Совместим со всеми оригинальными аксессуарами BRP.



**РЫЧИТЕ
ГРОМЧЕ**



ГЛУШИТЕЛЬ АКРАПОВИЋ STRAIGHT SHOT

- Корпус глушителя из хромированной нержавеющей стали, с тепловыми экранами.

Spyder F3, F3-S
219400514 • Хром



ГЛУШИТЕЛЬ АКРАПОВИЋ SPORT TOURING 3C

- Оцените улучшения динамики и глубокий звук с глушителем Akrapovič.
- Его конструкция из титана и углеродного волокна на 55% легче стандартного глушителя и соответствует наиболее жестким стандартам.

Spyder RT 2016, F3-T, F3 Limited
219400442 • Титановый

ПУСТЬ ПРИМЕРЫ НАШИХ ОСНАЩЕННЫХ CAN-AM SPYDER F3 ПОМОГУТ ВАМ СОЗДАТЬ СВОЙ СОБСТВЕННЫЙ! **КАКИМ БУДЕТ ВАШ?**

F3-S SPECIAL SERIES / СКОРОСТЬ БОННЕВИЛЯ ОБРАЗ ДЛЯ ПРИМЕРА



Посмотрите и узнайте больше о доступных аксессуарах. Пройдите к разделу "Одежда и аксессуары" сайта www.rosan.com



U-FIT

1 ПРЯМОЙ РУЛЬ СТР. 67



U-FUNCTION

2 ВЕТРОВИК ПАНЕЛИ ПРИБОРОВ СТР. 71
3 ОБТЕКАТЕЛЬ ДЛЯ F3 СТР. 73
4 ДОПОЛНИТЕЛЬНОЕ ОСВЕЩЕНИЕ СТР. 74



U-STYLE

5 ПОДСВЕТКА СТР. 78
6 НИЗКОПРОФИЛЬНЫЕ ПЕРЕДНИЕ КРЫЛЬЯ СТР. 77
7 ПЕРЕДНЯЯ РЕШЕТКА СТР. 77
8 УКОРОЧЕННОЕ ЗАДНЕЕ КРЫЛО СТР. 77
9 КОМПЛЕКТ НАКЛЕЕК НА КАПОТ СТР. 78
10 КОМПЛЕКТ НАКЛЕЕК ДЛЯ ОБТЕКАТЕЛЯ F3 СТР. 78
11 15" КОЛЕСНЫЕ ДИСКИ BONNEVILLE DISH СТР. 76



U-PERFORMANCE

12 ПЕРЕДНИЕ АМОРТИЗАТОРЫ FOX FACTORY SERIES 1.5 PODIUM R СТР. 79
13 ЗАДНИЙ АМОРТИЗАТОР FOX FACTORY SERIES 2.0 PODIUM RC2 СТР. 79
14 ГЛУШИТЕЛЬ АКРАПОВИČ STRAIGHT SHOT СТР. 79

F3-S / ПОБЕГ

ОБРАЗ ДЛЯ ПРИМЕРА



Посмотрите и узнайте больше о доступных аксессуарах. Пройдите к разделу "Одежда и аксессуары" сайта www.rosan.com



U-FIT

- 1 ПОДНОЖКИ ВОДИТЕЛЯ СТР. 68
- 2 ПОДНОЖКИ ПассаЖИРА СТР. 68



U-FUNCTION

- 3 СИДЕНЬЕ CANNONBALL СТР. 69
- 4 ВЕТРОВОЕ СТЕКЛО BLUE RIDGE СТР. 71
- 5 КОМПЛЕКТ ОТДЕЛКИ ВЕТРОВОГО СТЕКЛА СТР. 71
- 6 СЪЕМНЫЕ КОФРЫ CROSS-COUNTRY СТР. 73



U-PERFORMANCE

- 7 ДОПОЛНИТЕЛЬНОЕ ОСВЕЩЕНИЕ СТР. 74
- 8 GPS-НАВИГАТОР GARMIN ZUMO 590 СТР. 75
- 9 ДЕРЖАТЕЛЬ GPS-НАВИГАТОРА GARMIN ZUMO СТР. 75
- 10 СЪЕМНАЯ ВОДИТЕЛЬСКАЯ СПИНКА СТР. 69
- 11 СЪЕМНАЯ ПАССАЖИРСКАЯ СПИНКА СТР. 69
- 12 ГЛУШИТЕЛЬ АКРАРОВИЋ STRAIGHT SHOT СТР. 79
(Не виден на изображении)

F3-T / ГОРОДСКОЙ КРЕЙСЕР

ОБРАЗ ДЛЯ ПРИМЕРА



Посмотрите и узнайте больше о доступных аксессуарах. Пройдите к разделу "Одежда и аксессуары" сайта www.rosan.com



U-FIT

- 1 ПРЯМОЙ РУЛЬ СТР. 67
- 2 СИДЕНЬЕ COAST-TO-COAST СТР. 70



U-FUNCTION

- 3 ВЕТРОВОЕ СТЕКЛО LOW BOY СТР. 72
- 4 ДОПОЛНИТЕЛЬНОЕ ОСВЕЩЕНИЕ СТР. 74



U-STYLE

- 5 ПОДСВЕТКА СТР. 78
- 6 НИЗКОПРОФИЛЬНЫЕ ПЕРЕДНИЕ КРЫЛЬЯ СТР. 77
- 7 ПЕРЕДНЯЯ РЕШЕТКА СТР. 77
- 8 15" КОЛЕСНЫЕ ДИСКИ SHAMROCK СТР. 76



U-PERFORMANCE

- 9 ГЛУШИТЕЛЬ АКРАРОВИЧ SPORT TOURING 3C СТР. 79

F3-LIMITED

СТРАННИК ОБРАЗ ДЛЯ ПРИМЕРА



Посмотрите и узнайте больше о доступных аксессуарах. Пройдите к разделу "Одежда и аксессуары" сайта www.rosan.com



U-FIT

- 1 СИДЕНЬЕ COAST-TO-COAST СТР. 70
- 2 РЕГУЛИРУЕМАЯ ПАССАЖИРСКАЯ СПИНКА СТР. 70



U-FUNCTION

- 3 ВЕТРОВОЕ СТЕКЛО TALL BOY СТР. 72
- 4 МЯГКИЕ СУМКИ В КОФРЫ DELUXE СТР. 73
(Не видны на изображении)
- 5 ПЕРЕДНЯЯ БАГАЖНАЯ СУМКА СТР. 73
(Не видна на изображении)
- 6 ДОПОЛНИТЕЛЬНОЕ ОСВЕЩЕНИЕ СТР. 74



**АКСЕССУАРЫ
SPYDER RT**



U-FIT

РЕГУЛИРУЕМЫЙ В ТРЕХ ПЛОСКОСТЯХ РУЛЬ

- Уникальный регулируемый руль снижает усталость и делает поездку комфортной для водителей любой комплекции благодаря безграничным возможностям регулировки.
- Регулировки в трех плоскостях позволяют выбрать высоту и ширину руля, а также расстояние между водителем и рукоятками.
- Левая и правая части руля соединены между собой и во время регулировки вращаются одновременно.
- Простая система регулировки при помощи шестигранного ключа.
- Данный руль использует те же рукоятки, пульты управления, электропроводку, трос сцепления и рулевую колонку, что и на других моделях.
- Держатель GPS-навигатора к регулируемому рулю (219400616) продается отдельно.

Spyder RT

■ 219400344 • Черный

■ 219400414 • Хром



Посмотрите процесс регулировки руля.

Пройдите к разделу "Одежда и аксессуары" сайта www.rosan.com

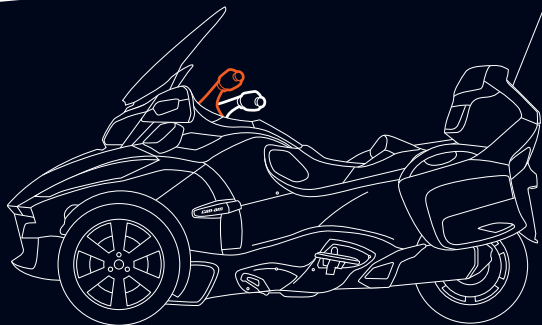

РЕГУЛИРОВКИ В ТРЕХ ПЛОСКОСТЯХ ПОЗВОЛЯЮТ ВЫБРАТЬ ВЫСОТУ И ШИРИНУ РУЛЯ, А ТАКЖЕ РАССТОЯНИЕ МЕЖДУ ВОДИТЕЛЕМ И РУКОЯТКАМИ

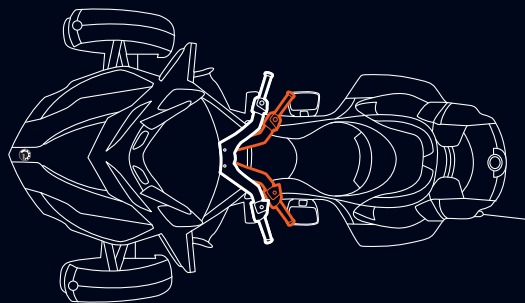

ЛЕВАЯ И ПРАВАЯ ЧАСТИ РУЛЯ СОЕДИНЕНЫ МЕЖДУ СОБОЙ И ВСЕГДА ВРАЩАЮТСЯ СИНХРОННО

U-FUNCTION



- ✓ Смещение водительского сиденья назад всего на 50 мм позволяет расслабить колени и верхнюю часть тела.

СИДЕНЬЕ COMFORT

- Невероятно комфортное, с поддержкой поясницы.
- Более просторное сиденье обеспечивает больше комфорта в дальних поездках.
- Подготовлено для установки водительской спинки.
- Превосходно подходит высоким водителям.

Spyder RT

■ 219400457 • Черный

■ 219400482 • Бордовый

■ 219400483 • Серый

■ 219400484 • Коричневый



СИДЕНЬЕ COMFORT С ПОДОГРЕВОМ

- Комфортное сиденье с подогревом и возможностью установки водительской спинки.
- Водитель и пассажир могут выбрать интенсивность подогрева независимо.
- Две степени подогрева.
- Включаются посредством стандартного пульта пассажира и водительского пульта.

Spyder RT 2014 и позже

■ 219400398 • Черный

■ 219400485 • Серый

■ 219400486 • Бордовый

■ 219400487 • Коричневый



ВОДИТЕЛЬСКАЯ СПИНКА ДЛЯ СТАНДАРТНОГО СИДЕНЬЯ

- Уникальная конструкция, на которую подана заявка в патентное бюро.
- Делает комфортными поездки на дальние расстояния.
- Складывается, облегчая посадку пассажира.
- Снимается за считанные секунды.

Spyder RT 2014 и позже, RT 2013 и раньше (со стандартным сиденьем 2014 модельного года)

- 219400479 • Бордовый
- 219400480 • Коричневый
- 219400481 • Серый

НОВИНКА КОМПЛЕКТ ДЛЯ УСТАНОВКИ МЕХАНИЗМА РЕГУЛИРОВКИ ВОДИТЕЛЬСКОЙ СПИНКИ СТАНДАРТНОГО СИДЕНЬЯ

- Комплект делает возможным регулировку наклона спинок предыдущих поколений.

Водительские спинки для стандартных сидений

- 219400358, 219400479, 219400480, 219400481
- 219400682

НОВИНКА РЕГУЛИРУЕМАЯ ВОДИТЕЛЬСКАЯ СПИНКА ДЛЯ СТАНДАРТНОГО СИДЕНЬЯ

- Регулируемый наклон для соответствия вашему стилю вождения.
- Уникальная конструкция, на которую подана заявка в патентное бюро, позволяет устанавливать спинку за считанные секунды на все стандартные водительские сиденья Spyder RT без каких-либо доработок.
- Складывается, облегчая посадку пассажира.

Spyder RT 2014 и позже, RT 2013 и раньше (со стандартным сиденьем от 2014 модельного года)

- 219400679 • Черный

ВОДИТЕЛЬСКАЯ СПИНКА ДЛЯ СИДЕНЬЯ COMFORT

- Делает комфортными поездки на дальние расстояния.
- Складывается, облегчая посадку пассажира.
- Снимается за считанные секунды.
- Устанавливается на сиденья Comfort или Comfort с подогревом.

Совместима с сиденьями Comfort:

219400457, 219400482, 219400483, 219400484
Совместима с сиденьями Comfort с подогревом:
219400398, 219400485, 219400486, 219400487

- 219400489 • Бордовый
- 219400490 • Коричневый
- 219400488 • Серый

НОВИНКА КОМПЛЕКТ ДЛЯ УСТАНОВКИ МЕХАНИЗМА РЕГУЛИРОВКИ ВОДИТЕЛЬСКОЙ СПИНКИ СИДЕНЬЯ COMFORT

- Комплект делает возможным регулировку наклона спинок предыдущих поколений.

Водительские спинки для сидений Comfort

- 219400489, 219400490
- 219400683

НОВИНКА РЕГУЛИРУЕМАЯ ВОДИТЕЛЬСКАЯ СПИНКА ДЛЯ СИДЕНЬЯ COMFORT

- Регулируемый наклон для соответствия вашему стилю вождения.
- Уникальная конструкция, на которую подана заявка в патентное бюро, позволяет устанавливать спинку за считанные секунды на водительские сиденья Comfort родстеров Spyder RT без каких-либо доработок.
- Складывается, облегчая посадку пассажира.

Совместима с сиденьями Comfort:

219400457, 219400482, 219400483, 219400484
Совместима с сиденьями Comfort с подогревом:
219400398, 219400485, 219400486, 219400487

- 219400689 • Черный

U-FUNCTION

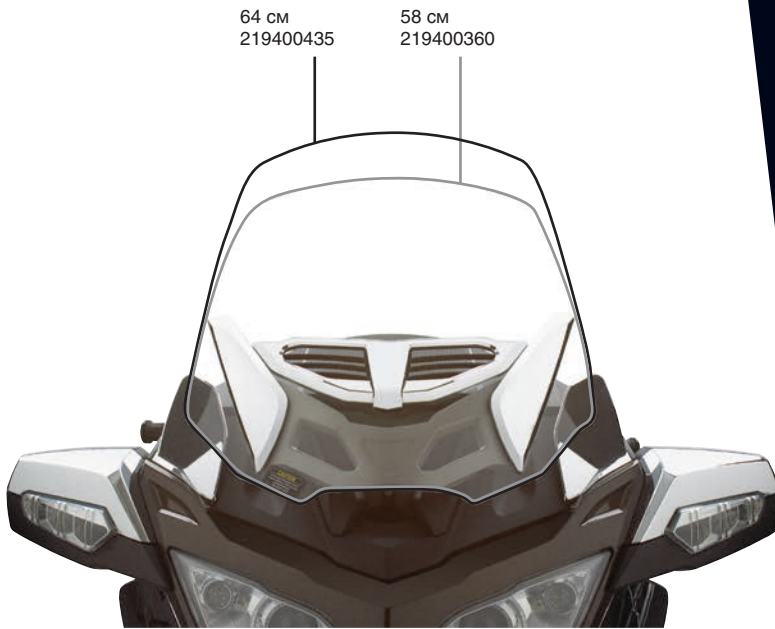

ТВОЙ КЛИМАТ-КОНТРОЛЬ

ОТКРЫТО

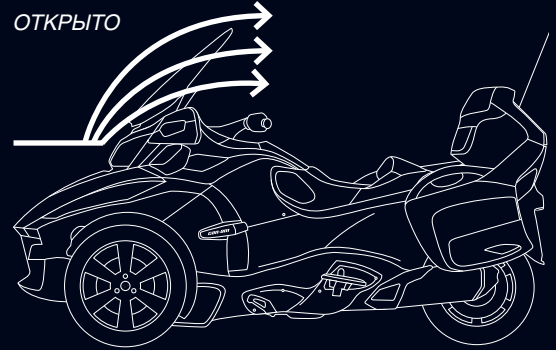

ЗАКРЫТО

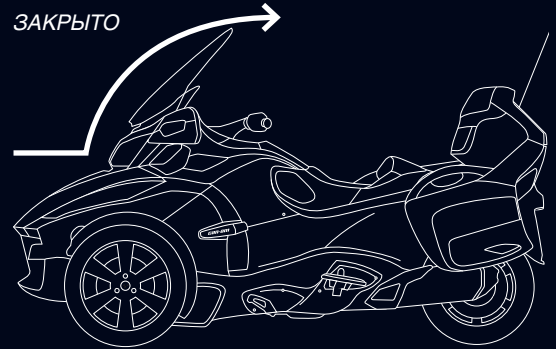

РЕГУЛИРУЕМОЕ ВЕТРОВОЕ СТЕКЛО С ВЕНТИЛЯЦИЕЙ

- Регулирует воздушный поток перед водителем.
- Встроенная регулируемая решетка позволяет легко изменить сечение вентиляционного отверстия с полностью закрытого до полностью открытого.

Spyder RT

64 см
 ■ 219400435 • Прозрачное с хромированными элементами

58 см
 ■ 219400360 • Прозрачное с хромированными элементами

ВЕТРОВОЕ СТЕКЛО С ВЕНТИЛЯЦИЕЙ

- Стандартное ветровое стекло с отверстиями моделей 2013-2014 года.

Spyder RT

□ 219400415 • Прозрачное

КОМПЛЕКТ НИЗКОГО ВЕТРОВОГО СТЕКЛА

Spyder RT

■ 219400578 • Тонированное



Некоторые модели и оборудование могут быть недоступны в вашей стране. Обратитесь к вашему дилеру BRP за более подробной информацией.



ТУРИСТИЧЕСКОЕ ВЕТРОВОЕ СТЕКЛО

• Ниже и уже, чем стандартное ветровое стекло Spyder RT, для тех, кому нужно меньше ветрозащиты.

Spyder RT

Высота 64 см x Ширина 61 см

58 см

□ 219800199 • Прозрачное

□ 219400243 • Прозрачное



РЕГУЛИРУЕМЫЕ БОКОВЫЕ ДЕФЛЕКТОРЫ

- Регулируют потоки воздуха, направленные на водителя и пассажира.
- 3 фиксированных положения (закрытое, параллельное и обратное).
- Легкая регулировка не требует применения инструмента.

Spyder RT

□ 219400362 • Прозрачное

■ 219400413 • Хром

✓ В отличие от дефлекторов сторонних компаний, с нашими вам не придется сверлить отверстия в родстере.

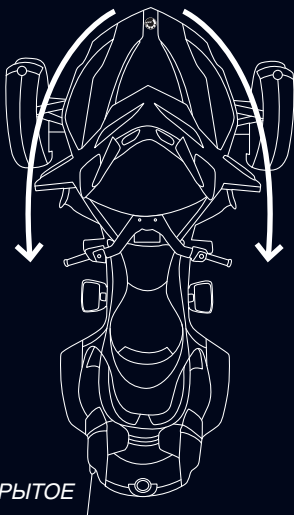

ЗАКРЫТОЕ

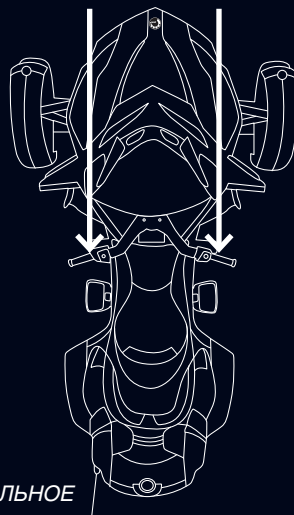

ПАРАЛЛЕЛЬНОЕ

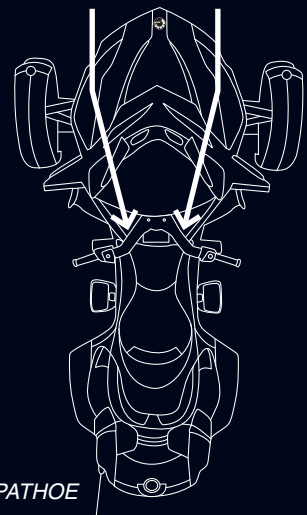

ОБРАТНОЕ

ПОЛУЖЕСТКИЕ СУМКИ БОКОВЫХ КОФРОВ

- Стильные багажные сумки высокого качества идеально подогнаны по размерам боковых кофров.
- Складная ручка и плечевой ремень для удобства переноски.
- Вшитые ремешки позволяют легко вынимать сумку из багажного отсека.
- Поставляются попарно.

Spyder RT

■ 219400169 • Черный



МЯГКИЕ БАГАЖНЫЕ СУМКИ БОКОВЫХ КОФРОВ

- Мягкие багажные сумки позволяют максимально эффективно использовать пространство боковых кофров Spyder RT.
- Ручка для удобства переноски.
- Поставляются попарно.

Spyder RT

■ 219400172 • Черный



ПОЛУЖЕСТКАЯ СУМКА ЗАДНЕГО ЦЕНТРАЛЬНОГО КОФРА

- Стильная багажная сумка высокого качества идеально подогнана по размерам заднего центрального кофра.
- Складная ручка для удобства переноски.
- Вшитые ремешки позволяют легко вынимать сумку из багажного отсека.

Spyder RT

■ 219400168 • Черный



МЯГКАЯ СУМКА ЗАДНЕГО ЦЕНТРАЛЬНОГО КОФРА

- Мягкая багажная сумка позволяет максимально эффективно использовать пространство заднего центрального кофра.
- Ручка для удобства переноски.
- Рекомендуется установка полки заднего центрального кофра (219400232).

Spyder RT

■ 219400171 • Черный



ЗЕРКАЛО ЦЕНТРАЛЬНОГО БАГАЖНОГО КОФРА

- Устанавливается на крышку заднего центрального багажного кофра.
- Раскладывается, фиксируется в сложенном положении, когда не используется.
- Создает небольшое багажное пространство в крышке заднего центрального кофра.

Spyder RT

219400321



ОРГАНИЙЗЕР ДЛЯ ПЕРЧАТОЧНОГО ЯЩИКА

- Кожаный органайзер удобен для хранения денег, кредитных карт, мобильного телефона, ручки, важных документов и т.д.
- Легко входит в перчаточный ящик.

Spyder RT

■ 708300459 • Черный





ПОЛУЖЕСТКАЯ СУМКА ПЕРЕДНЕГО БАГАЖНОГО ОТСЕКА

- Дорожная сумка на роликах позволяет максимально эффективно использовать пространство переднего багажного отсека.
- Может использоваться в качестве ручной клади в самолете.

Spyder RT

■ 219400167 • Черный



МЯГКАЯ СУМКА ПЕРЕДНЕГО БАГАЖНОГО ОТСЕКА

- Мягкая сумка переднего багажного отсека позволяет максимально эффективно использовать пространство переднего багажного отсека или прицепа Can-Am Freedom.
- Ручка для удобства переноски.
- Может использоваться как спортивная сумка.

Spyder RT, Прицеп Can-Am Freedom

■ 219400170 • Черный



ПОЛКА ЦЕНТРАЛЬНОГО ЗАДНЕГО КОФРА

- Для эффективной организации пространства центрального кофра.
- Два углубления для электронных устройств и аксессуаров.
- Может быть наклонена для удобного доступа к нижней части багажного отсека.

Spyder RT

■ 219400232 • Черный

ВКЛАДЫШ В ПЕРЕДНИЙ БАГАЖНЫЙ ОТСЕК

- Фетровый вкладыш придает законченный вид переднему багажному отсеку.
- Имеет множество карманов.
- Отлично сочетается с подсветкой переднего багажного отсека (219400623).

Spyder RT 2012 и раньше

■ 219400166 • Черный

Spyder RT 2013 и позже

■ 219400368 • Черный



ПОДСВЕТКА ПЕРЕДНЕГО БАГАЖНОГО ОТСЕКА

- Подсветка включается при открывании капота.

Spyder RT

219400623



ВКЛАДЫШ В ЗАДНИЙ ЦЕНТРАЛЬНЫЙ КОФР

- Фетровый вкладыш придает законченный вид заднему центральному багажному кофру.

Spyder RT

■ 219400246 • Серый





КОМПЛЕКТ ДЛЯ ПОДКЛЮЧЕНИЯ МОБИЛЬНОГО ТЕЛЕФОНА

- Электропроводка, спрятанная в родстере, позволяет пользоваться мобильным телефоном с Bluetooth-технологией при помощи гарнитуры.
- Требуется наличие приемопередатчика гражданской связи и системы связи (219400611), комплект проводки (219400610) и GPS-навигатора Garmin Zumo 590 (219400512).
- Для установки на Spyder RT 2012 года и более ранние модели также требуется установка аудиосистемы со встроенным AM/FM-приемником (219400464).

Spyder RT 2011 года и позже
219400390



BLUETOOTH-УСТРОЙСТВО ПОДКЛЮЧЕНИЯ К АУДИОСИСТЕМЕ

- Обеспечивает беспроводное Bluetooth-соединение между AM/FM-радиосистемой родстера и системой связи.
- Двухканальная связь на две Bluetooth-гарнитуры одновременно.
- Гарнитура и AM/FM-радио продаются отдельно. Spyder RT, ST 2013 года и позже 219400458



GPS-НАВИГАТОР GARMIN ZUMO 590

- Сенсорный экран с двойной ориентацией и диагональю 5" (12,7 см) хорошо читается на солнце и чувствителен к прикосновениям в перчатках.
- Позволяет управлять телефоном и получать голосовые указания пути в шлеме с помощью технологии Bluetooth 5.
- Встроенный MP3-плеер.
- Совместим с iPod и Pandora.
- Держатель GPS-навигатора продается отдельно (219400615/219400616).
- Позволяет управлять проигрыванием музыки с дисплея.
- Надежный и прочный, выдерживает тяжелые погодные условия, попадание топлива и ультрафиолетовых лучей.
- Предоставляет доступ к сведениям о погоде и дорожной обстановке в режиме реального времени через приложение Smartphone Link.
- Бесплатное пожизненное обновление карт.
- Функция Curvy Roads Routing позволяет найти наиболее извилистый маршрут.

Все модели Spyder
219400512

ДЕРЖАТЕЛЬ GPS-НАВИГАТОРА ДЛЯ РЕГУЛИРУЕМОГО РУЛЯ

- Держатель GPS-навигатора Garmin Zumo 590.
- Для соответствия разным регулировкам руля держатель можно повернуть.
- В комплект входят литые детали, электропроводка, резиновый кожух и крепеж.
- GPS-навигатор продается отдельно.

Spyder RT
219400616 • Черный



ДЕРЖАТЕЛЬ GPS-НАВИГАТОРА И ПРОВОДКА

- (Не представлен на изображении)
- Держатель навигатора Garmin Zumo 660.
- В комплект входят литые детали, электропроводка, резиновый кожух и крепеж.
- GPS-навигатор продается отдельно.

Spyder RT
219400322 • Литой, хромированный

СИСТЕМА СВЯЗИ И ПРИЕМОПЕРЕДАТЧИК ГРАЖДАНСКОЙ СВЯЗИ

- Позволяет оставаться на связи с друзьями в диапазоне 40 каналов.
- Пульт управления на руле включает связь и позволяет выбрать уровень шумоподавления, обеспечивая удобство и высокое качество соединения.
- Полностью интегрированная система выключает радио во время разговора.
- Система Plug-and-Play управляется с панели приборов родстера.
- Работает с проводной гарнитурой (447438).
- Для установки требуется комплект проводки (219400610).
- Для установки на Spyder RT 2012 года и более ранние модели требуется установка аудиосистемы со встроенным AM/FM-приемником (219400464).

Spyder RT
219400611



КОМПЛЕКТ ДЛЯ ЗАМЕНЫ АНТЕННЫ ГРАЖДАНСКОЙ СВЯЗИ

- (Не представлен на изображении)
- Включает антенну, основание, заземление и проводку.

Spyder RT (сервисный комплект)
219400317



ГАРНИТУРА (ПРОВОДНАЯ)

- Для водителя и пассажира. Включает в себя наушники и микрофон.
- Работает с системой связи и приемопередатчиком гражданской связи (219400611), доступными для Can-Am Spyder RT в качестве опции.

4474380090



КНОПКА АКТИВАЦИИ СВЯЗИ ДЛЯ ПАССАЖИРА

- Проводная система внешней связи для пассажира используется с проводной гарнитурой (447438).
- Обеспечивает пассажиру возможность связи с другими транспортными средствами с помощью кнопки активации связи.
- Работает с системой связи и приемопередатчиком гражданской связи (219400611), доступными для Can-Am Spyder RT в качестве опции.

4474760090

КОМПЛЕКТ ПРОВОДКИ

- (Не представлен на изображении)
- Необходим для установки системы связи с приемопередатчиком гражданской связи (219400611) и комплекта спутникового радио (219400612).

Spyder RT
219400610

КОМПЛЕКТ РЕГУЛИРУЕМОГО ДЕРЖАТЕЛЯ GPS-НАВИГАТОРА (ДЛЯ СТАНДАРТНОГО РУЛЯ)

- (Не представлен на изображении)
 - Комплект для GPS-навигатора Garmin Zumo 590 (219400512) с регулируемым держателем, устанавливаемым на стандартные рули.
 - В комплект входят литые детали, электропроводка, резиновый кожух и крепеж.
 - Держатель легко регулируется под разные условия освещенности и разных водителей.
 - GPS-навигатор продается отдельно.
- Spyder RT, RS и ST
 ■ 219400615 • Черный

КАБЕЛЬ ДЛЯ ПОДКЛЮЧЕНИЯ IPOD

- Кабель для подключения iPod (30-пиновый коннектор устройств Apple) к DIN-разъему в заднем центральном кофре.
- Включает трансформатор на 5 В.
- Все управление на руле.
- Визуальный интерфейс на дисплее.
- Управление списком воспроизведения и громкостью производится через панель управления родстера.
- Для iPod и iPhone последних поколений возможно потребуется переходник.
- Входит в стандартную комплектацию моделей Spyder RT и ST Limited.
- Расположен в переднем багажном отсеке на Spyder ST и в заднем центральном кофре на Spyder RT.
- Уточните совместимость у вашего дилера.



Spyder RT 2015 и раньше, ST
 710002676

КОМПЛЕКТ СПУТНИКОВОГО РАДИО

- Радиоприемник, позволяющий слушать радио в любой части земного шара.
- Более 150 цифровых радиоканалов.
- 15 запоминаемых каналов для быстрого выбора любимых станций.
- Система Plug-and-Play управляется с панели приборов родстера.
- Требуется ежемесячная платная подписка.
- Для установки требуется комплект проводки (219400610).
- Для установки на Spyder RT 2012 года и более ранние модели требуется установка аудиосистемы со встроенным AM/FM приемником (219400464).
- Наушники продаются отдельно.

Spyder RT
 219400612

3,5 ММ ВХОД ДЛЯ АУДИО-ПЛЕЕРА

- Кабель с разъемом 3,5 мм для подключения MP3-плеера к разъему DIN в заднем центральном кофре.
- Управление громкостью производится через панель управления родстера.
- Расположен в переднем багажном отсеке на Spyder ST и в заднем центральном кофре на Spyder RT.



Spyder RT 2015 и раньше, ST
 710001406

КОЛОНКИ Пассажира И ОРГАНЫ УПРАВЛЕНИЯ АУДИОСИСТЕМОЙ

- Комплект задних высококачественных всепогодных колонок включает в себя динамики, корпуса колонок и пульт управления для пассажира.
- Подключение Plug-and-Play.
- Электропроводка входит в комплект.



Spyder RT 2012 и раньше
 219400150

ЗАПАСНЫЕ ЗАГЛУШКИ N-TOUCH ДЛЯ DIN-РАЗЪЕМОВ СИСТЕМЫ СВЯЗИ

- (Не представлены на изображении)
- Spyder RT (сервисный комплект)
- ■ 219400315 • Черный

ПРОТИВОТУМАННЫЕ ФАРЫ

- (Не представлены на изображении)
 - Увеличивают освещенность ближнего света в нижней и боковых областях пучка света фар.
 - Уникально стилизованные галогенные противотуманные фары мощностью 35 Вт с прозрачной линзой и рифленным отражателем.
 - Простая установка.
- Spyder RT
 219400579

КОМПЛЕКТ 5-ДИОДНОЙ LED-ПОДСВЕТКИ ФАР ГОЛОВНОГО ОСВЕЩЕНИЯ

- (Не представлены на изображении)
 - Дополнительное освещение для улучшения видимости и повышения эффективности.
- Spyder RT
 219400188



КОМПЛЕКТ ДЛЯ УСТАНОВКИ РОЗЕТКИ 12 В В ПЕРЕДНИЙ БАГАЖНЫЙ ОТСЕК

- Дополнительная розетка 12 В в вашем родстере.
- Удобно располагается в переднем багажном отсеке.

Spyder RT, RS, ST, все модели Spyder F3
 ■ 219400366 • Черный

КОМПЛЕКТ РЕГУЛИРУЕМОЙ ЗАДНЕЙ ПНЕВМАТИЧЕСКОЙ ПОДВЕСКИ

- Повышает комфорт подвески до уровня автоматической подвески Spyder RT-S.
- В комплект входит воздушный компрессор, переключатель и весь необходимый крепеж.
- Для сохранения синей подсветки при установке комплекта на модели 2010 и 2011 модельного года необходимо заказать переключатель пневмоподвески (710001960).

Spyder RT
 219400539

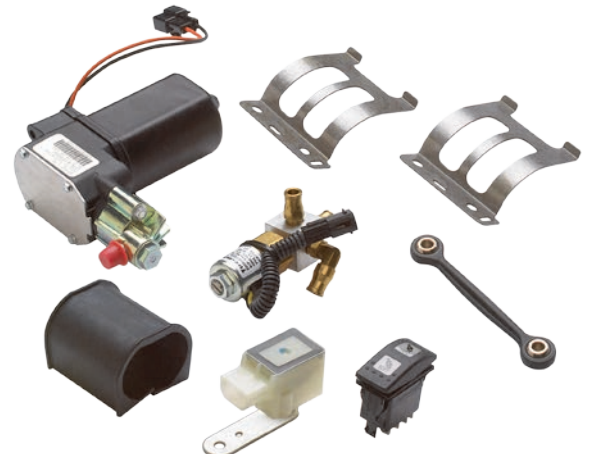



ОПОРЫ ПЕРЕДНИХ КРЫЛЬЕВ

- Опоры передних крыльев с указателями поворотов, отражателями и крепежом.
- Передние крылья продаются отдельно.
- Поставляются попарно.

Spyder RT, RS, ST

■ 219400359 • Черный



ПЕРЕДНИЕ КРЫЛЬЯ

- Низкопрофильные крылья спортивного вида со встроенными указателями поворота и отражателями.
- Опоры передних крыльев (219400359) необходимы для установки (продаются отдельно).
- Поставляются попарно.

Spyder RT, RS, ST

■ 219400423 • Серый

■ 219400424 • Черный

□ 219400467 • Белый



✓ Вы можете придать вид последних моделей любому Can-Am Spyder, просто заменив крылья.



15" КОЛЕСНЫЕ ДИСКИ SHAMROCK

- Выделите ваш Can-Am Spyder.
- Крашенные литые колесные диски.
- Поставляются попарно.

Spyder RT, RS, ST 2013 и позже, все модели Spyder F3

■ 219400500 • Черный



15" ХРОМИРОВАННЫЕ КОЛЕСНЫЕ ДИСКИ FAT 6

- Тот же дизайн, что и у стандартных дисков Spyder F3 с порошковым покрытием.

- Поставляются попарно.

Spyder RT, RS, ST 2013 и позже, все модели Spyder F3

■ 219400589 • Хром



ХРОМИРОВАННЫЙ ЗАДНИЙ КОЛЕСНЫЙ ДИСК

- 6-спицевый моноблочный (ступица и диск — одно целое) диск, с хромовым порошковым покрытием — более прочным, чем обычное хромоное покрытие.

Spyder RT, RS, ST 2013 и позже, все модели Spyder F3

■ 219400574 • Хром

Spyder 2012 и раньше

■ 219400575 • Хром



15" ЛЕГКОСПЛАВНЫЕ ДИСКИ THE BLADE

- Однонаправленный дизайн (левый и правый диски не взаимозаменяемы).
- Благодаря запатентованному способу литья вес каждого диска снижен на 1 кг относительно стандартных дисков.
- Поставляются попарно.

Spyder RT, RS, ST 2013 и позже, все модели Spyder F3

■ 219400465 • Черный

КОМПЛЕКТ СМЕННЫХ «ЛЕЗВИЙ» ДЛЯ ЛЕГКОСПЛАВНЫХ КОЛЕСНЫХ ДИСКОВ THE BLADE

(Не представлен на изображении)

- Комплект сменных «лезвий».

■ 219400542 • Левые • Хром

■ 219400543 • Правые • Хром





15" ЛЕГКОСПЛАВНЫЕ КОЛЕСНЫЕ ДИСКИ 2014 RS-S

- Покрашены и обработаны.
- Поставляются попарно.
- Входят в стандартную комплектацию Spyder RS-S 2014 модельного года.

Spyder RT, RS, ST 2013 и позже,
все модели Spyder F3

■ 219400418 • Черный



15" ПЕРЕДНИЕ КОЛЕСНЫЕ ДИСКИ RT-S

- Литые 12-спицевые легкосплавные колесные диски премиум-класса.
- Поставляются попарно.

Spyder RT, RS, ST 2013 и позже,
все модели Spyder F3

■ 219400419 • Черный



15" ПЕРЕДНИЕ КОЛЕСНЫЕ ДИСКИ RT

- 15" 12-спицевые легкосплавные колесные диски.
- Поставляются попарно.

Spyder RT, RS, ST 2013 и позже,
все модели Spyder F3

■ 219400365 • Серый



14" КОЛЕСНЫЕ ДИСКИ RT С ПОКРЫТИЕМ ТЕМНЫЙ ХРОМ

- 6-спицевые колесные диски премиум-класса с уникальным дизайном.
- Качественная литая алюминиевая конструкция снижает вес без потери прочности.
- Поставляются попарно.

Spyder RT 2012 и раньше

■ 219400205 • Темный хром



15" ПЕРЕДНИЕ КОЛЕСНЫЕ ДИСКИ RS И ST

- 15" легкосплавные колесные диски с 6 двоянными спицами.
- Поставляются попарно.

Spyder RT, RS, ST 2013 и позже,
все модели Spyder F3

■ 219400417 • Серый



15" ХРОМИРОВАННЫЕ ПЕРЕДНИЕ КОЛЕСНЫЕ ДИСКИ RT И ST LIMITED

- Литые 12-спицевые легкосплавные колесные диски премиум-класса.
- Поставляются попарно.

Spyder RT, RS, ST 2013 и позже,
все модели Spyder F3

■ 219400420 • Хром



15" ПЕРЕДНИЕ КОЛЕСНЫЕ ДИСКИ RS-S И ST-S

- Литые легкосплавные колесные диски премиум-класса с 6 двоянными спицами.
- Поставляются попарно.

Spyder RT, RS, ST 2013 и позже,
все модели Spyder F3

■ 219400357 • Черный



14" ХРОМИРОВАННЫЕ КОЛЕСНЫЕ ДИСКИ

- Поставляются попарно.

Spyder RT 2012 и раньше

■ 219400256 • Хром

КОМПЛЕКТ КОЛЕСНЫХ ГАЕК

(Не представлен на изображении)

- В комплекте 6 штук.

Spyder RT, RS, ST,
все модели Spyder F3

■ 219400451 • Черный

■ 219400452 • Серый



КРОНШТЕЙН ВЕТРОВОГО СТЕКЛА

- В комплекте с необходимым крепежом.

Spyder RT

■ 219400298 • Хром



ОТДЕЛКА ВЕТРОВОГО СТЕКЛА

Spyder RT

■ 219400191 • Хром



НАКЛАДКА НА РУЛЬ

- Поставляется с крепежом и центральной заглушкой черного цвета.

Spyder RT

■ 219400263 • Хром



ГРУЗИКИ РУЛЯ

- Поставляются попарно. Spyder RT, ST, RS 2013 и позже, все модели Spyder F3

■ 219400702 • Хром



ВСТАВКИ В ЗЕРКАЛА

- Хромированные вставки для зеркал.
- Поставляются попарно.

Spyder RT

■ 219400291 • Хром



ОТДЕЛКА ВОЗДУХОЗАБОРНИКОВ

- Поставляется попарно.

Spyder RT (исключая модели с противотуманными фарами)

■ 219400196 • Хром



ВЕРХНИЕ ДЕФЛЕКТОРЫ

- Необходимый крепеж входит в комплект.

- Поставляются попарно.

Spyder RT

■ 219400262 • Хром



НИЖНИЕ ДЕФЛЕКТОРЫ

- Необходимый крепеж входит в комплект.

- Поставляются попарно.

Spyder RT

■ 219400290 • Хром





ПОДНОЖКИ ВОДИТЕЛЯ

- Устанавливаются вместо подножек на модели SE5 и SE6.
 - Поставляются попарно.
- Spyder RT-S SE5, SE6 2013 и позже
 ■■■ 219400582 • Хром



ПОДНОЖКИ ПАССАЖИРА

- Хромированные подножки пассажира в сборе с резиновыми накладками.
 - Необходимый крепеж входит в комплект.
 - Поставляются попарно.
- Spyder RT
 ■■■ 219400265 • Хром



ПЕДАЛЬ ТОРМОЗА

- С резиновой накладкой.
- Spyder RT 2012 и раньше
 ■■■ 219400267 • Хром



ЛИТЫЕ КРОНШТЕЙНЫ ПОДНОЖЕК

- Необходимый крепеж входит в комплект.
 - Комплекты подножек продаются отдельно.
 - Поставляются попарно.
- Spyder RT 2012 и раньше
 ■■■ 219400268 • Хром



ПОДНОЖКИ ВОДИТЕЛЯ

- Хромированные подножки в сборе с резиновыми накладками.
 - Необходимый крепеж входит в комплект.
 - Поставляются попарно.
- Spyder RT
 ■■■ 219400264 • Хром



РЫЧАГ ПЕРЕКЛЮЧЕНИЯ ПЕРЕДАЧ

- С резиновой накладкой.
- Spyder RT 2013 и раньше (исключая Spyder RT Limited)
 ■■■ 219400266 • Хром



НАКЛАДКИ НИЖНЕГО СПОЙЛЕРА

- Поставляются попарно.
- Spyder RT 2013 и раньше
 ■■■ 219400194 • Хром



БОКОВЫЕ НАКЛАДКИ CAN-AM

- Поставляются попарно.
- Spyder RT
 ■■■ 219400195 • Хром



НАКЛАДКА ЦЕНТРАЛЬНОГО ЗАДНЕГО КОФРА

- Поставляется попарно.
- Spyder RT
 ■■■ 219400192 • Хром

НАКЛАДКИ НА ЭЛЕМЕНТЫ ВЫПУСКНОЙ СИСТЕМЫ

- Комплект преображения стандартной выпускной системы.
 - В комплект входят хромированная насадка, тепловые экраны и крепеж.
- Spyder RT 2012 и раньше
 ■■■ 219400260 • Хром
- Spyder RT, RS, ST 2013 и позже
 ■■■ 219400473 • Хром



U-PERFORMANCE

КОМПЛЕКТ РЕГУЛИРУЕМЫХ ПЕРЕДНИХ АМОРТИЗАТОРОВ FOX

- Готовый к установке, чувствительный к скорости комплект улучшения подвески, настроенный специально для Spyder RT.
- Более жесткие пружины и регулировка преднатяга пружин позволяют настроить подвеску под ваш стиль вождения и снизить крен родстера.
- Амортизаторы обслуживаемые и ремонтпригодные.
- Часть серии Podium Performance, обеспечивают превосходную эффективность и комфорт.

Spyder RT 2014 и позже
219400588



ГЛУШИТЕЛИ АКРАПОВИЧ ОСНОВНЫЕ ОСОБЕННОСТИ

- Инновационный дизайн. Первый глушитель гексагональной формы.
- Лучшие материалы. Корпус глушителя из титана с задней крышкой из углеволокна и тепловым экраном делают эти глушители на 55% легче стандартных.
- Фирменный звук АкраповиЧ. Глубокий низкий звук, который ни с чем не перепутаешь.
- Сертифицирован EPA, CARB и ЕС. Тщательные измерения, испытания и контроль качества являются залогом соответствия самым жестким стандартам.
- Совместим со всеми оригинальными аксессуарами BRP.



✓ Все аксессуары выпускной системы Can-Am Spyder соответствуют стандартам EPA и CARB Северной Америки.



ГЛУШИТЕЛЬ АКРАПОВИЧ SPORT TOURING 3C

Spyder RT 2016, F3-T, F3 Limited

- 219400442 • Титановый
- Не имеет сертификата AS.



ГЛУШИТЕЛЬ АКРАПОВИЧ SPORT TOURING

Spyder RT, RS, ST 2013 и позже (991 двигатель)

- 219400443 • Титановый
- Не имеет сертификата AS.



ГЛУШИТЕЛЬ АКРАПОВИЧ SPORT

Spyder RT, RS, ST 2013 и позже (991 двигатель)

- 219400444 • Титановый
- Не имеет сертификата AS.

Некоторые модели и оборудование могут быть недоступны в вашей стране. Обратитесь к вашему дилеру BRP за более подробной информацией.

СУЩЕСТВУЮТ ТЫСЯЧИ СПОСОБОВ ПРЕОБРАЗИТЬ SPYDER RT.
ВЗГЛЯНИТЕ НА НАШИ ПРИМЕРЫ И ДАЙТЕ ВОЛЮ СВОЕМУ ВООБРАЖЕНИЮ

RT LIMITED / ХОЗЯИН ДОРОГ

ОБРАЗ ДЛЯ ПРИМЕРА



Посмотрите и узнайте больше о доступных аксессуарах.
 Пройдите к разделу "Одежда и аксессуары" сайта
www.rosan.com

U-FIT

- 1 РЕГУЛИРУЕМЫЙ В ТРЕХ ПЛОСКОСТЯХ РУЛЬ СТР. 86
- 2 СИДЕНЬЕ COMFORT СТР. 86
- 3 РЕГУЛИРУЕМАЯ ВОДИТЕЛЬСКАЯ СПИНКА ДЛЯ СИДЕНЬЯ COMFORT СТР. 87

U-FUNCTION

- 4 РЕГУЛИРУЕМОЕ ВЕТРОВОЕ СТЕКЛО С ВЕНТИЛЯЦИЕЙ СТР. 88
- 5 РЕГУЛИРУЕМЫЕ БОКОВЫЕ ДЕФЛЕКТОРЫ СТР. 89
- 6 BLUETOOTH-УСТРОЙСТВО ПОДКЛЮЧЕНИЯ К АУДИОСИСТЕМЕ СТР. 92
- 7 ДЕРЖАТЕЛЬ GPS-НАВИГАТОРА ДЛЯ РЕГУЛИРУЕМОГО РУЛЯ СТР. 92

U-PERFORMANCE

- 8 ГЛУШИТЕЛЬ АКРАРОВИЧ SPORT TOURING 3С СТР. 98



АКСЕССУАРЫ SPYDER RS И ST



U-FUNCTION



ПАССАЖИРСКАЯ СПИНКА

- Высокая и широкая пассажирская спинка, выполненная одной деталью на основании последних данных по эргономике, обеспечивает превосходную боковую поддержку.
- Снимается за считанные секунды, возвращая оригинальный спортивный вид.
- Задняя крышка входит в комплект.

Spyder RS, ST

219400350 • Черный

СПЕЦИАЛЬНАЯ КОЖАНАЯ ОБИВКА СИДЕНЬЯ

- Высококачественная кожа, простроченная в цвет с тисненым логотипом Y.
- Установку облегчают уже просверленные отверстия в основании сиденья.
- Устанавливается поверх стандартной обивки сиденья за 15 минут с помощью системы креплений.

Spyder RS 2012 и раньше

■ 219400086 • Серый



СИДЕНЬЕ COMFORT

- Простроченное кожаное сиденье премиум-класса.
- Эффектный внешний вид и расслабленная посадка.
- Повышает комфорт водителя и пассажира, снижает давление на копчик.
- Идеальное решение для дальних поездок.
- Поставляется как одно целое сиденье в сборе.
- Может отличаться от изображенного.

Spyder RS, ST

■ 219400416 • Черный



ОБТЕКАТЕЛЬ ДЛЯ ОДНОМЕСТНОГО ИСПОЛНЕНИЯ

- Обтекатель в цвет родстера закрывает сиденье пассажира.
- Придает родстеру спортивный одноместный вид.
- Легко устанавливается и снимается.

Spyder RS, ST

- 219400079 • Желтый
- 219400080 • Серебристый
- 219400234 • Синий
- 219400306 • Серый

КОМПЛЕКТ НАКЛЕЕК НА ОБТЕКАТЕЛЬ ДЛЯ ОДНОМЕСТНОГО ИСПОЛНЕНИЯ

(Не представлен на изображении)

Spyder RS, ST
(сервисный комплект)
219400107

КОМПЛЕКТ НАКЛАДКИ НА ОБТЕКАТЕЛЬ ДЛЯ ОДНОМЕСТНОГО ИСПОЛНЕНИЯ

(Не представлен на изображении)

Spyder RS, ST
(сервисный комплект)
219400138



ЗАДНИЙ СПОРТИВНЫЙ БАГАЖНИК

- Покрашенная литая алюминиевая деталь.
- Вместе с сумкой на задний багажник (280000317) обеспечивает дополнительное багажное пространство.
- Дополнительные возможности для перевозки вещей в путешествиях.
- Вместимость 0,75 литра.
- Удобно использовать вместе с пассажирской спинкой (219400350) благодаря уникальной системе крепления.

Spyder RS 2013 и раньше, ST 2013

■ 219400081 • Серебристый



КРЫШКА ЗАДНЕГО СПОРТИВНОГО БАГАЖНИКА

(Не представлен на изображении)
Spyder RS 2013 и раньше, ST 2013 (сервисный комплект)

- 219400231 • Белый
- 219400304 • Серый
- 219400469 • Черный



СПОРТИВНО-ТУРИСТИЧЕСКОЕ ВЕТРОВОЕ СТЕКЛО

- 36 см.
 - Ветровое стекло из поликарбоната Makrolon.
- Spyder RS
 219400075 • Прозрачное

ВЕТРОВОЕ СТЕКЛО ULTRASPORT

- 25 см.
 - Тонированное ветровое стекло из поликарбоната Makrolon с V-образным профилем.
 - Простая установка.
- Spyder RS
 219400077 • Тонированное

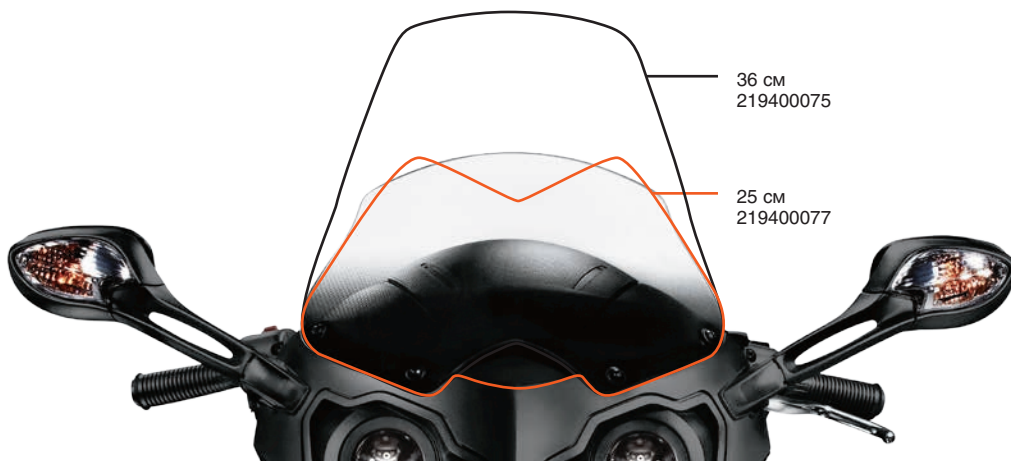

КОМПЛЕКТ ВЕТРОВОГО СТЕКЛА ULTRATOURING

- Сверхпрочное ветровое стекло с литыми кронштейнами.
 - На поликарбонат Lexan толщиной 4,5 мм нанесено твердое покрытие Quantum.
 - Ветровое стекло удалено от обтекателя для снижения разрежения.
 - Для установки этого ветрового стекла рекомендуется сервисный комплект 219400204.
- Spyder RS
 219400285 • Прозрачное • Идеально для водителей не выше 178 см.

- 64 см
 219400336 • Прозрачное • Идеально для водителей выше 178 см.

СЕРВИСНЫЙ КОМПЛЕКТ ВЕТРОВОГО СТЕКЛА ULTRATOURING

(Не представлен на изображении)
 Spyder RS
 219400204





СПОРТИВНОЕ ВЕТРОВОЕ СТЕКЛО

- Спортивный внешний вид.
- 5 положений регулировки высоты для большей или меньшей ветрозащиты относительно стандартного ветрового стекла.



Ветровое стекло выполняет не только ветрозащитную функцию — оно играет большую роль во внешнем виде Can-Am Spyder ST.

Spyder ST

219400353 • Прозрачное



ВЕТРОВОЕ СТЕКЛО ULTRATOURING

- Выше и немного шире стандартного ветрового стекла для максимальной ветрозащиты.
- 5 положений регулировки высоты для большей или меньшей ветрозащиты, по желанию.
- Для установки этого ветрового стекла рекомендуется сервисный комплект 219800352.

Spyder ST

219400354 • Прозрачное

СЕРВИСНЫЙ КОМПЛЕКТ ВЕТРОВОГО СТЕКЛА ULTRATOURING

(Не представлен на изображении)

Spyder ST

219800352

ОБТЕКАТЕЛЬ ULTRASPORT

- Обеспечивает максимально спортивный внешний вид, устанавливается на место стандартного ветрового стекла и его механизма регулировки.

Spyder ST

219400447 • Черный

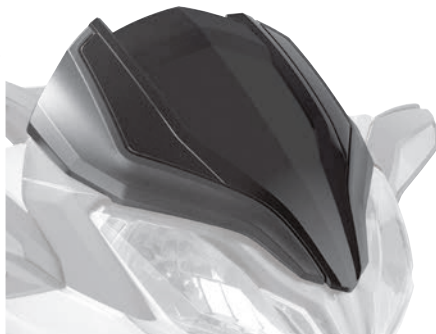

НИЖНИЕ ДЕФЛЕКТОРЫ

- Защищает от ветра нижнюю часть тела и украсит внешний вид вашего родстера.

Spyder RS 2013 и раньше, ST 2013

219400399 • Хром

219400462 • Прозрачное



КОМПЛЕКТ ЖЕСТКИХ БОКОВЫХ КОФРОВ R-35

- Позволяет переносить багаж.
- Высококачественная отделка в сочетании с интегрированной конструкцией кронштейнов с системой быстрого демонтажа.
- Система быстрого демонтажа позволяет поворотом ключа на четверть оборота снять кофры.
- Для крепления боковых кофров используется система Monokey.
- Открываются/закрываются и устанавливаются/снимаются для простоты использования всего одним ключом и кнопкой.
- Общая емкость 34 л (поместятся 2 шлема интеграла Can-Am).
- Грузоподъемность 6,8 кг для каждой стороны.
- Размеры: Ширина 53 см x Длина 30 см x Высота 39 см.
- В комплект входят 2 кофра.
- Цветные панели продаются отдельно.
- Входит в стандартную комплектацию моделей Spyder ST Limited.

Spyder RS, ST

■ 219400351 • Черный

✓ В отличие от кофров сторонних компаний, кофры Can-Am Spyder не нарушают гарантийных обязательств.



КОМПЛЕКТ ПАНЕЛЕЙ R-35

- Поставляются попарно.
- Сертифицированы в ЕС.

Spyder RS, ST

- | | |
|---------------------------|-------------------------|
| ■ 219400174 • Желтый | ■ 219400293 • Оранжевый |
| ■ 219400175 • Красный | ■ 219400375 • Красный |
| ■ 219400178 • Серебристый | ■ 219400377 • Черный |
| ■ 219400222 • Белый | ■ 219400461 • Желтый |
| ■ 219400292 • Серый | |

СУМКИ БОКОВЫХ КОФРОВ R-35

- Мягкие сумки позволяют максимально эффективно использовать багажное пространство жестких боковых кофров R-35 (219400351).

Spyder RS, ST

■ 219400198 • Черный



КОМПЛЕКТ ЗАДНИХ ОТРАЖАТЕЛЕЙ КОФРОВ R-35

(Не представлен на изображении)
Spyder RS, ST (сервисный комплект)
219400235

СУМКА НА ПАССАЖИРСКОЕ СИДЕНЬЕ

- Вместимость 22,3 литра.
- Износостойкая нейлоновая ткань плотностью 1200 ден с полиуретановым покрытием.
- Предназначена для использования на сиденье пассажира, также может использоваться в переднем багажном отсеке.

Spyder RS, ST

■ 280000320 • Серый



СУМКА НА БАК

- Вместимость 4,7 литра.
- Износостойкая нейлоновая ткань плотностью 1200 ден с полиуретановым покрытием.
- Легко устанавливается и снимается.
- Ярлыки Can-Am.

Spyder RS 2012 и раньше

■ 219400378 • Серый



ВКЛАДЫШ БАГАЖНОГО ОТСЕКА

- Фетровый вкладыш придает законченный вид переднему багажному отсеку.
- Вместимость 44 литра.
- Имеет множество карманов и розетку 12 В.

Spyder RS 2012 и раньше

■ 280000319 • Черный

Spyder RS, ST 2013 и позже

■ 219400367 • Черный



МЕХАНИЗМ ОТКРЫВАНИЯ ПЕРЕДНЕГО БАГАЖНОГО ОТСЕКА

(Не представлен на изображении)

- Пружинный механизм, обеспечивающий открытие переднего багажного отсека при повороте ключа зажигания в определенное положение.

Spyder RS 2010 и раньше

219400242



ЦЕНТРАЛЬНЫЙ КОФР

- Задний центральный кофр, который крепится непосредственно к пассажирской спинке (219400350), продается отдельно.
- Вместимость 33 литра.
- Устанавливается и снимается за считанные минуты.

Spyder ST

■ 219400476 • Черный



ДОРОЖНАЯ СУМКА НА РОЛИКАХ

- Сумка премиум-класса с выдвижной ручкой.
- Удобно располагается в переднем багажном отсеке.
- Может быть использована с вкладышем багажного отсека (219400367) или без него.

Spyder RS. ST

■ 219400098 • Серый



СИСТЕМА ОСВЕЩЕНИЯ С ГАЗОРАЗРЯДНЫМИ КСЕНОНОВЫМИ ФАРАМИ

- Система освещения с газоразрядными ксеноновыми фарами дальнего и ближнего света обеспечивает до 3 раз большую освещенность дороги, по сравнению с традиционными галогенными фарами.
- В каждой фаре используется лампа с двумя высоковольтными электродами, ксеноном и другими газами. При возбуждении электродов появляется яркий, голубовато-белый свет.
- Для предотвращения мерцания высокочастотного света фар используются качественные немецкие балласты фирмы Hella.
- Газоразрядные лампы потребляют всего 35 Вт, что делает их более чем в 3 раза более эффективными, чем традиционные галогенные лампы.
- Свет фар не напрягает глаз и близок к естественному солнечному освещению.
- Делает поездки ночью значительно безопаснее.

Spyder RS 2012 и раньше

219400083

СИСТЕМА ОСВЕЩЕНИЯ
С ГАЗОРАЗРЯДНЫМИ
КСЕНОНОВЫМИ ФАРАМИ

ПРОВОДКА ДЛЯ СОВМЕЩЕНИЯ

(Не представлен на изображении)

- Необходима при совмещении системы освещения с газоразрядными ксеноновыми фарами (219400083) и противотуманных фар (219400614).

Spyder RS 2012 и раньше

219400089

ПРОТИВОТУМАННЫЕ ФАРЫ

- Увеличивают освещенность ближнего света в нижней и боковых областях пучка света фар вашего родстера.
- Уникально стилизованные галогенные противотуманные фары мощностью 35 Вт с прозрачной линзой и рифленным отражателем.
- Проводка входит в комплект поставки.
- Простая установка.

Spyder RS, ST 2013 и позже

219400614

С ПРОТИВОТУМАННЫМИ ФАРАМИ

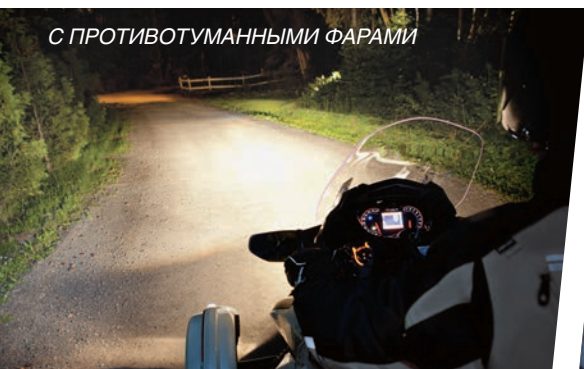

БЕЗ ПРОТИВОТУМАННЫХ ФАР

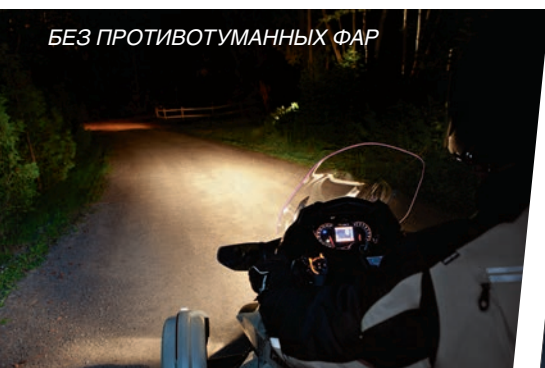

ПРОТИВОТУМАННЫЕ ФАРЫ



GPS-НАВИГАТОР GARMIN ZUMO 590

- Сенсорный экран с двойной ориентацией и диагональю 5" (12,7 см) хорошо читается на солнце и чувствителен к прикосновениям в перчатках.
- Позволяет управлять телефоном и получать голосовые указания пути в шлеме с помощью технологии Bluetooth 5.
- Встроенный MP3-плеер.
- Совместим с iPod и Pandora.
- Позволяет управлять проигрыванием музыки с дисплея.

- Надежный и прочный, выдерживает тяжелые погодные условия, попадание топлива и ультрафиолетовых лучей.
- Предоставляет доступ к сведениям о погоде и дорожной обстановке в режиме реального времени через приложение smartphone link.
- Бесплатное пожизненное обновление карт.
- Функция Curvy Roads Routing позволяет найти наиболее извилистый маршрут.
- Держатель GPS-навигатора (219400615) не входит в комплект поставки.



КОМПЛЕКТ РАДИО ДЛЯ ST

- (Не представлен на изображении)
- Удобные органы управления на руле переключают меню на дисплее. В комплект входят модуль радио, антенна и два передних динамика.
- Spyder ST
219400521

КОМПЛЕКТ РЕГУЛИРУЕМОГО ДЕРЖАТЕЛЯ GPS-НАВИГАТОРА (ДЛЯ СТАНДАРТНОГО РУЛЯ)

- Комплект для GPS-навигатора Garmin Zumo 590 (219400512) с регулируемым держателем, устанавливаемым на стандартные рули.
- В комплект входят литые детали, электропроводка, резиновый кожух и крепеж.

- Держатель легко регулируется под разные условия освещенности и разных водителей.
- GPS-навигатор продается отдельно.

Spyder RT, RS и ST
Все модели Spyder F3

219400615 • Черный

ДЕРЖАТЕЛЬ GPS-НАВИГАТОРА

- Универсальный держатель GPS-навигатора.
- В комплект входит необходимый крепеж.

- GPS-навигатор продается отдельно.
- Совместим с большинством GPS систем, адаптируемых к шаровому шарниру на 25 мм.

Spyder RS 2012 и раньше

219400331 • Черный



ПОДОГРЕВ РУКОЯТОК ВОДИТЕЛЯ

- Полный комплект с регулируемым уровнем подогрева рукояток водителя.
- Обеспечивает мощный подогрев при эксплуатации в холодный сезон.

Spyder ST

219400613



BLUETOOTH-УСТРОЙСТВО ПОДКЛЮЧЕНИЯ К АУДИОСИСТЕМЕ

- Обеспечивает беспроводное Bluetooth-соединение между AM/FM-радиосистемой родстера и системой связи.
- Двухканальная связь на две Bluetooth-гарнитуры одновременно.
- Гарнитура и AM/FM-радио продаются отдельно.

Spyder RT, ST 2013 и позже

219400458



КОМПЛЕКТ ДЛЯ УСТАНОВКИ РОЗЕТКИ 12 В В ПЕРЕДНИЙ БАГАЖНЫЙ ОТСЕК

- Дополнительная розетка 12 В на вашем родстере.
- Удобно располагается в переднем багажном отсеке.

Spyder RT, RS, ST

219400366 • Черный

Spyder RS 2012 и раньше

710001316 • Черный

КАБЕЛЬ ДЛЯ ПОДКЛЮЧЕНИЯ IPOD

- Кабель для подключения iPod (30-пиновый коннектор устройств Apple) к DIN-разъему в заднем центральном кофре.
- Включает трансформатор на 5 В.
- Все управление на руле.
- Визуальный интерфейс на дисплее.
- Управление списком воспроизведения и громкостью производится через панель управления родстера.

- Для iPod и iPhone последних поколений возможно потребуется переходник.
- Входит в стандартную комплектацию моделей Spyder RT и ST Limited.
- Расположен в переднем багажном отсеке на Spyder ST и в заднем центральном кофре на Spyder RT.
- Уточните совместимость у вашего дилера.



Spyder RT 2015 и раньше, ST

710002676

3,5 ММ ВХОД ДЛЯ АУДИОПЛЕЕРА

- Кабель с разъемом 3,5 мм для подключения MP3-плеера к разъему DIN в заднем центральном кофре.
- Управление громкостью производится через панель управления родстера.
- Расположен в переднем багажном отсеке на Spyder ST и в заднем центральном кофре на Spyder RT.

Spyder RT 2015 и раньше, ST

710001406



★ U-STYLE



15" ЛЕГКОСПЛАВНЫЕ КОЛЕСНЫЕ ДИСКИ 2014 RS-S

- Покрашены и обработаны.
- Поставляются попарно.
- Входят в стандартную комплектацию Can-Am Spyder RS-S 2014 модельного года.

Spyder RT, RS, ST 2013 и позже,
все модели Spyder F3

■ 219400418 • Черный



15" ПЕРЕДНИЕ КОЛЕСНЫЕ ДИСКИ RT-S

- Литые 12-спицевые легкосплавные колесные диски премиум-класса.
- Поставляются попарно.

Spyder RT, RS, ST 2013 и позже,
все модели Spyder F3

■ 219400419 • Черный



15" ПЕРЕДНИЕ КОЛЕСНЫЕ ДИСКИ RT

- 15" 12-спицевые легкосплавные колесные диски.
- Поставляются попарно.

Spyder RT, RS, ST 2013 и позже,
все модели Spyder F3

■ 219400365 • Серый



15" ПЕРЕДНИЕ КОЛЕСНЫЕ ДИСКИ RS-S И ST-S

- Литые легкосплавные колесные диски премиум-класса с 6 двоянными спицами.
- Поставляются попарно.

Spyder RT, RS, ST 2013 и позже,
все модели Spyder F3

■ 219400357 • Черный



15" ХРОМИРОВАННЫЕ ПЕРЕДНИЕ КОЛЕСНЫЕ ДИСКИ RT И ST LIMITED

- Литые 12-спицевые легкосплавные колесные диски премиум-класса.
- Поставляются попарно.

Spyder RT, RS, ST 2013 и позже,
все модели Spyder F3

■ 219400420 • Хром



14" КОЛЕСНЫЕ ДИСКИ PHANTOM

- 6-спицевые легкосплавные передние колесные диски.
- Поставляются попарно.

Spyder RS 2012 и раньше

■ 219400104 • Черный



15" ПЕРЕДНИЕ КОЛЕСНЫЕ ДИСКИ RS И ST

- 15" легкосплавные колесные диски с 6 сдвоенными спицами.
 - Поставляются попарно.
- Spyder RT, RS, ST 2013 и позже, все модели Spyder F3
 ■■■ 219400417 • Серый



15" ЛЕГКОСПЛАВНЫЕ ДИСКИ THE BLADE

- Однонаправленный дизайн (левый и правый диски не взаимозаменяемы).
 - Благодаря запатентованному способу литья вес каждого диска снижен на 1 кг относительно стандартных дисков.
 - Поставляются попарно.
- Spyder RT, RS, ST 2013 и позже, все модели Spyder F3
 ■■■ 219400465 • Черный

КОМПЛЕКТ СМЕННЫХ «ЛЕЗВИЙ» ДЛЯ ЛЕГКОСПЛАВНЫХ КОЛЕСНЫХ ДИСКОВ THE BLADE

- (Не представлен на изображении)
- Комплект сменных «лезвий».
- 219400542
 Левые • Хром
 ■■■ 219400543
 Правые • Хром



15" КОЛЕСНЫЕ ДИСКИ SHAMROCK

- Выделите ваш Can-Am Spyder.
 - Крашенные литые колесные диски.
 - Поставляются попарно.
- Spyder RT, RS, ST 2013 и позже, все модели Spyder F3
 ■■■ 219400500 • Черный



15" ХРОМИРОВАННЫЕ КОЛЕСНЫЕ ДИСКИ FAT 6

- Тот же дизайн, что и у стандартных дисков Spyder F3 с порошковым покрытием.
 - Поставляются попарно.
- Spyder RT, RS, ST 2013 и позже, все модели Spyder F3
 ■■■ 219400589 • Хром



ХРОМИРОВАННЫЙ ЗАДНИЙ КОЛЕСНЫЙ ДИСК

- 6-спицевый моноблочный (ступица и диск — одно целое) диск, с хромовым порошковым покрытием — более прочным, чем обычное хромовое покрытие.
- Spyder RT, RS, ST 2013 и позже, все модели Spyder F3
 ■■■ 219400575 • Хром
 ■■■ 219400574 • Хром



ЗАДНИЙ КОЛЕСНЫЙ ДИСК СО СТУПИЦЕЙ

- Стандартный задний колесный диск со ступицей, черного цвета, соответствуют колесным дискам Phantom (219400104) и крышке диска (219400219).
 - Колесный диск и ступица в сборе.
- Spyder RS 2012 и раньше
 ■■■ 219400105 • Черный

КРЫШКА ЗАДНЕГО ШКИВА PHANTOM

- Крышка заднего шкива имеет тот же рисунок, что и колесные диски Phantom (219400104), обеспечивая единство стиля.
 - Удобно устанавливается на стандартный шкив.
- Spyder RS 2012 и раньше
 ■■■ 219400106 • Черный
 ■■■ 219400219 • Черный
 (Совместим с задним шкивом 705500860)



СЕРВИСНЫЙ КОМПЛЕКТ КРЫШКИ ШКИВА

- (Не представлен на изображении)
- Spyder RS
 219400316

КОМПЛЕКТ КОЛЕСНЫХ ГАЕК

- (Не представлен на изображении)
- В комплекте 6 штук.
- Spyder RT, RS, ST, F3
 ■■■ 219400451 • Черный
 ■■■ 219400452 • Серый



НОВИНКА НИЗКОПРОФИЛЬНЫЕ ПЕРЕДНИЕ КРЫЛЬЯ

- Стильные стальные крылья с новым положением светодиодных указателей поворотов в передней части.
- Проводка и крепеж входят в комплект поставки.

Spyder RT, RS, ST 2013 и позже,
все модели Spyder F3

■ 219400502 • Черный



ПЕРЕДНИЕ КРЫЛЬЯ

- Низкопрофильные крылья спортивного вида со встроенными указателями поворота и отражателями.
- Опоры передних крыльев (219400359) необходимы для установки (продаются отдельно).
- Поставляются попарно.

Spyder RT, RS, ST

■ 219400423 • Серый
■ 219400424 • Черный
□ 219400467 • Белый



ОПОРЫ ПЕРЕДНИХ КРЫЛЬЕВ

- Опоры передних крыльев с указателями поворотов, отражателями и крепежом.
- Передние крылья продаются отдельно.
- Поставляются попарно.

Spyder RT, RS, ST

■ 219400359 • Черный



СПОРТИВНОЕ ЗАДНЕЕ КРЫЛО

- Придает великолепный спортивный вид, обнажая массивную заднюю покрышку.
- В комплект входит крыло, боковые крышки, кронштейны для переноса рамки регистрационного знака, элементы освещения.

Spyder RS, ST

■ 219400400 • Черный



ПАНЕЛИ КОРПУСА

- Делают вид родстера еще более спортивным.
- Для полного преобразования обратите внимание на следующие аксессуары: Обтекатель Ultrasport (219400447), Передние крылья черного матового цвета (219400424), Спортивное заднее крыло (219400400).
- Для завершения внешнего облика 2015 Spyder ST Limited необходимо установить центральную панель (705004971).

Spyder ST

■ 219400472 • Черный матовый





ВСТАВКИ В ЗЕРКАЛА

ОТДЕЛКА ВЕТРОВОГО СТЕКЛА

ВЕРХНИЕ ДЕФЛЕКТОРЫ

ОТДЕЛКА ВЕТРОВОГО СТЕКЛА

- Поставляются попарно.
Spyder ST, F3, F3-S
■ 219400355 • Хром

ВСТАВКИ В ЗЕРКАЛА

- Заменяют стандартные вставки.
• Поставляются попарно.
Spyder ST
■ 219400401 • Хром

ВЕРХНИЕ ДЕФЛЕКТОРЫ

- Заменяют стандартные прозрачные верхние дефлекторы.
Spyder ST
■ 219400386 • Хром

РАМКА РЕГИСТРАЦИОННОГО ЗНАКА

- Рамка регистрационного знака с анодированным черным хромированным покрытием и выгравированным логотипом Spyder придают завершенный внешний вид.
Spyder RS, ST
219400114 • Ширина 10 см x Высота 18 см
219400130 • Ширина 10 см x Высота 20 см



НАКЛАДКИ НА ЭЛЕМЕНТЫ ВЫПУСКНОЙ СИСТЕМЫ

- Комплект преображения стандартной выпускной системы.
- В комплект входят хромированная насадка, тепловые экраны и крепеж.
Spyder RT, RS, ST 2013 и позже
■ 219400473 • Хром



НАКЛАДКИ НА МАЯТНИК

- Алюминиевые накладки с анодированным покрытием черным хромом.
- Узнаваемый стиль с выгравированным Y-логотипом.
Spyder RS 2012 и раньше
219400111



ПОДНОЖКИ

- Водительские подножки с оригинальным дизайном и утяжелителями на концах для снижения вибраций.
- Дизайн сочетается с накладками на педаль тормоза (219400118).
- Алюминиевые, с анодированным покрытием черным хромом.
- Поставляются попарно.
Spyder RS
219400117 • Водительские
219400122 • Пассажирские



КОМПЛЕКТ НАКЛАДОК НА НИЖНИЕ БОЛТЫ/ГАЙКИ ЗАДНЕГО АМОРТИЗАТОРА

- Анодированный черный хром.
• Украшают внешний вид.
Spyder RS, ST
219400109



КОМПЛЕКТ НАКЛАДОК НА БОЛТЫ/ГАЙКИ ПЕРЕДНИХ АМОРТИЗАТОРОВ

- Анодированный черный хром.
- Накладки на болты и гайки.
- Дополняют накладки передней оси.
Spyder RS, ST
219400110

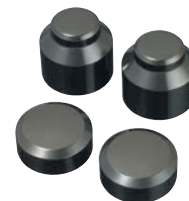

КОМПЛЕКТ НАКЛАДОК НА ЗАДНЮЮ ОСЬ

- Черные анодированные накладки с Y-логотипом.
Spyder RS, ST
219400113



КОМПЛЕКТ НАКЛАДОК НА ПЕДАЛЬ ТОРМОЗА

- Дизайн сочетается с подножками (219400117/219400122).
- Алюминиевые накладки с анодированным покрытием черным хромом.
- Поставляются попарно.
Spyder RS, ST
219400118



ГУЗИКИ РУЛЯ

- Поставляется попарно.
Spyder RT, ST, RS 2013 и позже, все модели Spyder F3
■ 219400702 • Хром





ЭРГОНОМИЧНЫЕ УДЛИНИТЕЛИ ПАССАЖИРСКИХ ПОДНОЖЕК

- Удлинитель пассажирских подножек снижает напряжение ног, выпрямляя ноги в коленях, за счет смещения подножек вниз и в сторону.
- Подножки складываются.
- Удлинитель устанавливается на место стандартных подножек.
- Стандартные подножки устанавливаются на удлинитель.
- Поставляются попарно.

Spyder RS 2012 и раньше

■ 219400333 • Черный



ЗАЩИТА КОНСОЛИ

- Дополнительная защита, которая меняет внешний вид консоли.
- Поставляются попарно.

Spyder RS

■ 219400131 • Черный



МЯГКИЕ РУКОЯТКИ РУЛЯ

- Обеспечивают больше комфорта и не проскальзывают.
- Поставляются попарно.

Spyder RS 2012 и раньше

■ 219400103 • Черный



ЗАЩИТНАЯ БОКОВАЯ ПАНЕЛЬ

КОМПЛЕКТ ВНЕШНЕЙ ОТДЕЛКИ PREMIUM

КОМПЛЕКТ ЗАЩИТНЫХ БОКОВЫХ ПАНЕЛЕЙ

- Обеспечивают дополнительную защиту от царапин и украшают внешний вид родстера.
- Поставляются попарно.

Spyder RS, ST

■ 219400078 • Черный

КОМПЛЕКТ ВНЕШНЕЙ ОТДЕЛКИ PREMIUM

- Две наклейки Can-Am и две наклейки Spyder.
- Хром.
- Глубина рельефа 1,5 мм.
- Легко устанавливаются.

Spyder RS, ST

219400097



ПРОСТАВКА РУЛЯ

- Увеличивают высоту руля для более комфортной и расслабленной езды (особенно для высоких водителей).
- Литая алюминиевая деталь высотой 25 мм.
- Установка не требует замены стандартной проводки и тросов.

Spyder RS 2012 и раньше

■ 219400241 • Черный



КОМПЛЕКТ НАКЛАДОК НА ТОРМОЗНЫЕ СУППОРТЫ

- Легко устанавливаются благодаря самоклеящейся конструкции.
- Устанавливаются на передние суппорты.
- Поставляются попарно.

Spyder RS 2012 и раньше

■ 219400074 • Красный



НАКЛЕЙКИ CAN-AM

- Универсальные виниловые наклейки.
- Идеально подходят для демонстрации вашей принадлежности к клубу владельцев Can-Am Spyder.

• В комплекте 4 наклейки.

219400099

U-PERFORMANCE

КОМПЛЕКТ РЕГУЛИРУЕМЫХ АМОРТИЗАТОРОВ FOX СО СТАБИЛИЗАТОРОМ ПОПЕРЕЧНОЙ УСТОЙЧИВОСТИ

- Полностью регулируемые пневматические передние гоночные амортизаторы FOX Podium 5,7" (145 мм).
- В комплект входит спортивный стабилизатор поперечной устойчивости.

Spyder RS, ST 2013

219400409

Spyder RS 2011-2012

219400403



ГЛУШИТЕЛИ АКРАРОВИЇ ОСНОВНЫЕ ОСОБЕННОСТИ

- Инновационный дизайн. Первый глушитель гексагональной формы.
- Лучшие материалы. Корпус глушителя из титана с задней крышкой из углеволокна и тепловым экраном делают эти глушители на 55% легче стандартных.
- Фирменный звук Аккраповиџ. Глубокий низкий звук, который ни с чем не перепутаешь.
- Сертифицирован EPA, CARB и ЕС. Тщательные измерения, испытания и контроль качества являются залогом соответствия самым высоким стандартам.
- Совместим со всеми оригинальными аксессуарами BRP.



ГЛУШИТЕЛЬ АКРАРОВИЇ SPORT TOURING

- Не имеет сертификата AS.
- Spyder RT, RS, ST 2013 и позже (991 двигатель)
219400443



ГЛУШИТЕЛЬ АКРАРОВИЇ SPORT

- Не имеет сертификата AS.
- Spyder RT, RS, ST 2013 и позже (991 двигатель)
219400444

ХОТИТЕ ПРЕОБРАЗИТЬ ВАШ CAN-AM SPYDER RS ИЛИ ST? ПОСМОТРИТЕ, ЧТО МЫ СДЕЛАЛИ... **ЭТО ВСЕГО ЛИШЬ НЕСКОЛЬКО ВАРИАНТОВ ИЗ БЕСЧИСЛЕННОГО КОЛИЧЕСТВА ВОЗМОЖНЫХ**

ST-S / РАЗДВОЕНИЕ ЛИЧНОСТИ ОБРАЗ ДЛЯ ПРИМЕРА



Посмотрите и узнайте больше о доступных аксессуарах. Пройдите к разделу "Одежда и аксессуары" сайта www.rosan.com

U-FUNCTION

- 1 ПАССАЖИРСКАЯ СПИНКА СТР. 102
- 2 ВЕТРОВОЕ СТЕКЛО ULTRATOURING СТР. 105
- 3 ЦЕНТРАЛЬНЫЙ КОФР СТР. 107
- 4 ПРОТИВОТУМАННЫЕ ФАРЫ СТР. 108

U-STYLE

- 5 ВСТАВКИ В ЗЕРКАЛА СТР. 113
- 6 ВЕРХНИЕ ДЕФЛЕКТОРЫ СТР. 113
- 7 ОТДЕЛКА ВЕТРОВОГО СТЕКЛА СТР. 113

U-PERFORMANCE

- 8 ГЛУШИТЕЛЬ АКРАПОВИЧ SPORT TOURING СТР. 115

RS-S / СУПЕРСПОРТ ОБРАЗ ДЛЯ ПРИМЕРА



Посмотрите и узнайте больше о доступных аксессуарах. Пройдите к разделу "Одежда и аксессуары" сайта www.rosan.com

U-FUNCTION

1 ВЕТРОВОЕ СТЕКЛО ULTRASPORT СТР. 104

U-STYLE

2 СПОРТИВНОЕ ЗАДНЕЕ КРЫЛО СТР. 112

3 15" ЛЕГКОСПЛАВНЫЕ ДИСКИ THE BLADE СТР. 111

4 КОМПЛЕКТ ЗАЩИТНЫХ БОКОВЫХ ПАНЕЛЕЙ СТР. 114

U-PERFORMANCE

5 ГЛУШИТЕЛЬ АКРАРОВОЇC SPORT СТР. 115

SPYDER F3



НОВИНКА ЧЕХОЛ ДЛЯ ХРАНЕНИЯ НА УЛИЦЕ

- Прочный чехол из полиэстера плотностью 100 ден имеет пропитку для защиты вашего Can-Am Spyder F3-T или F3 Limited от ультрафиолетового излучения и плесени.
- Мягкая внутренняя подкладка защищает ветровые стекла вплоть до Tall Boy.

Spyder F3-T, F3 Limited

■ 219400603 • Черный



ЧЕХОЛ ДЛЯ СТОЯНКИ НА УЛИЦЕ

- Прочный чехол из полиэстера плотностью 100 ден имеет пропитку для защиты от ультрафиолетового излучения и плесени.
- Внутренняя подкладка защищает капот и ветровое стекло.
- Удобен в уходе.
- Может устанавливаться на модели с ветровым стеклом Tall Boy (219400596) и регулируемой пассажирской спинкой (219400601).

Spyder F3, F3-S

219400495



НОВИНКА ТУРИСТИЧЕСКИЙ ЧЕХОЛ

- Начните вашу утреннюю поездку с сухим и чистым сиденьем.
- Защищает верхние поверхности вашего родстера и занимает мало места в переднем багажном отсеке, что делает его отличным спутником в дальних поездках.

Spyder F3-T, F3 Limited

■ 219400604 • Черный



ТУРИСТИЧЕСКИЙ ЧЕХОЛ

- Защищает верхние поверхности вашего родстера.
- Занимает мало места в переднем багажном отсеке.
- Легко устанавливается и снимается.

Spyder F3, F3-S

219400496

SPYDER RT



ТУРИСТИЧЕСКИЙ ЧЕХОЛ

- Защищает верхнюю часть родстера (ветровое стекло, сиденье, центральный кофр).
- Занимает мало места в центральном кофре.
- Быстро устанавливается и снимается.

Spyder RT

■ 219400199 • Черный



БОЛЬШОЙ ЧЕХОЛ

- Материал чехла - прочный, водоотталкивающий, дышащий полиэстер плотностью 300 ден.
- Этот двухцветный чехол обеспечивает максимальную защиту при хранении родстера под открытым небом или перевозке на прицепе.
- Чехол имеет защитную вставку в области выпускной системы и защитную фланельную подкладку в области ветрового стекла.
- Система быстрого крепления надежно закрепляет чехол.

Spyder RT

■ 219400173 • Черный

SPYDER RS & ST



ЛЕГКИЙ ТУРИСТИЧЕСКИЙ ЧЕХОЛ

- Обеспечивает временную защиту сиденья, руля и ветрового стекла родстера.
- Малый размер обеспечивает удобство перевозки.

Spyder RS 2012 и раньше

■ 219400275 • Черный

Spyder RS. ST

■ 219400449 • Черный



ЧЕХОЛ ДЛЯ ХРАНЕНИЯ НА УЛИЦЕ

- Прочный чехол из полиэстера плотностью 100 ден имеет пропитку для защиты от ультрафиолетового излучения и плесени.
- Внутренняя подкладка защищает капот и ветровое стекло.
- Удобен в уходе.
- Может устанавливаться на модели с ветровым стеклом Ultratouring (219400306/219400354) и пассажирской спинкой (219400350).

Spyder RS. ST

■ 219400448 • Черный



ЧЕХОЛ ДЛЯ ХРАНЕНИЯ В ПОМЕЩЕНИИ

- Мягкий, нецарапающий, дышащий полиэстер не позволяет влаге скапливаться под чехлом.
- Моющееся полотно с обработкой Scotchguard.

Spyder RS

■ 280000338 • Черный



КОМПЛЕКТ КРЕПЕЖНЫХ СТРОП

- Разработаны специально для крепления вашего Can-Am Spyder во время перевозки на прицепе.
 - Закрепите родстер, используя 3 или 4 крепежные проушины, в зависимости от используемого прицепа.
 - В комплекте 4 штуки.
- 219400200

КАЖДАЯ ДЕТАЛЬ ИМЕЕТ ЗНАЧЕНИЕ



**ЗАЩИТИТЕ СВОЙ
РОДСТЕР, ИСПОЛЬЗУЯ
ТОЛЬКО ОРИГИНАЛЬНЫЕ
ЗАПЧАСТИ VPR**

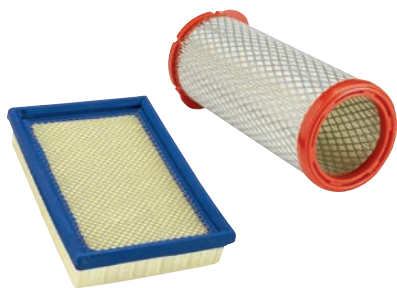

ВОЗДУШНЫЕ ФИЛЬТРЫ

- Не дают загрязнениям и посторонним частицам попасть в двигатель с воздушным потоком.
- Защищают внутренние детали двигателя от преждевременного износа.

Spyder RS 2008-2012

707800188

Spyder RS 2013 и позже, Spyder RT с двигателем 998 см³ 2010-2013, все Spyder ST

707800306

Все Spyder с двигателем 1330

707800483



КОМПЛЕКТЫ ТОРМОЗНЫХ КОЛОДОК

- Тормозные системы Brembo признаны эталонными за их качество и инновации, обеспечивающие бескомпромиссную производительность, комфорт, бесшумность и износостойкость.

Spyder 2013 и позже

219800237 • Передние

219800239 • Задние

- Превосходная производительность, бесшумность и износостойкость при любых дорожных условиях.

Spyder 2012 и раньше

219800164 • Передние

219800165 • Задние



ШИНЫ

- Разработаны для работы совместно с инновационной системой стабилизации Can-Am Spyder, обеспечивают стабильное и уверенное движение.

706201324 • Передние

• 165/55R 15

706201411 • Передние

• 165/65R 14

705501464 • Задняя • 225/50R 15

АККУМУЛЯТОРНЫЕ БАТАРЕИ YUASA

- Батареи, созданные по технологии AGM обеспечивают надежность, большое количество циклов заряда-разряда, почти не нуждаются в обслуживании - поэтому они устанавливаются на Can-Am Spyder.
- Конструкция не позволяет электролиту вытечь из батареи и сохраняет заряд до трех раз дольше традиционных батарей в режиме готовности.



410922962 • 21 Ач (УТХ24НЛ)

СВЕЧИ ЗАЖИГАНИЯ NGK

- Рекомендованные компанией BRP свечи зажигания NGK обеспечивают плавную работу и оптимальную мощность установленного на Can-Am Spyder двигателя ROTAX.
- Высокое качество и надежность сделали NGK лидером среди поставщиков оригинального оборудования.

415129670 • MR7BI-8

219800231 • KR8Bi

278002297 • DCP-R9E

707000246 • DCP-R8E



ПРИВОДНЫЕ РЕМНИ

- Конструкция ремня с высокопрочным кордом из углеволокна и гидрированным бутадиен-нитрильным каучуком (HNBR) обеспечивает впечатляющую надежность, великолепную гибкость, меньший уровень шума и износостойкость.
- Поверхность зубчатой стороны состоит из специальных волокон с низким коэффициентом трения.

Spyder RT 2014 и позже

705501304

Все модели Spyder F3

705502157



5 ОСНОВНЫХ ПРОДУКТОВ VPR ДЛЯ ПОДДЕРЖАНИЯ ПРАВИЛЬНОЙ РАБОТЫ РОДСТЕРА

Стремление к качеству компании VPR означает, что каждый родстер создан по самым высоким стандартам надежности. Используя оригинальные расходные материалы и запчасти VPR вы защищаете свой родстер.

СДЕЛАЙТЕ ПРАВИЛЬНЫЙ ВЫБОР

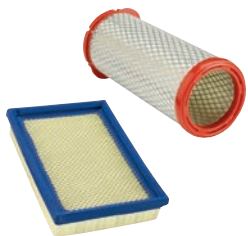

ВОЗДУШНЫЕ ФИЛЬТРЫ

СТР. 121



КОМПЛЕКТЫ ТОРМОЗНЫХ КОЛОДОК

СТР. 121



ШИНЫ

СТР. 121



НАБОР ДЛЯ ЧИСТКИ И УХОДА XPS ROADSTER

СТР. 126



КОМПЛЕКТ ДЛЯ ЗАМЕНЫ МАСЛА XPS ДЛЯ 4-ТАКТНЫХ ДВИГАТЕЛЕЙ

СТР. 127

РЕКОМЕНДАЦИИ ПО ОБСЛУЖИВАНИЮ ПОМОГУТ СОХРАНИТЬ НОВИЗНУ ВАШЕГО CAN-AM SPYDER

Ваш родстер создан приносить удовольствие от движения. Для этого необходимо следовать 5 простым рекомендациям. Выбирайте одобренные компанией BRP запчасти и продукты XPS: они специально разработаны для вашего Can-Am Spyder и способны раскрыть весь его потенциал.



РЕКОМЕНДАЦИИ ПО ОБСЛУЖИВАНИЮ

1

ШИНЫ

Перед поездкой: проверьте давление в шинах, износ и глубину протектора, отсутствие повреждений и деформаций протектора и боковин, герметичность.

Шины стр. 121



2

РЕМНИ ВАРИАТОРА

Перед поездкой: убедитесь, что ремень отцентрован, что он не поврежден и не имеет распущенных нитей.

Ремень вариатора стр. 121



3

УРОВНИ ЖИДКОСТЕЙ

Проверьте уровень моторного масла, тормозной жидкости и жидкости в приводе сцепления, охлаждающей жидкости. При необходимости долейте.

Полусинтетическое масло для 4-тактных двигателей XPS (стр. 127)

Тормозная жидкость XPS D.O.T. 4 (стр. 127)
Готовая охлаждающая жидкость XPS стр. 127



4

ТОПЛИВНАЯ СИСТЕМА

Добавьте безуглеродную топливную присадку или стабилизатор топлива XPS перед длительным хранением вашего Can-Am Spyder.

Безуглеродная топливная присадка XPS (стр. 127)
Стабилизатор топлива XPS стр. 127



5

УХОД, МОЙКА И ЧИСТКА

Мойте элементы родстера совместимыми очистителями, наносите полироли для дополнительной защиты. Убедитесь, что вентилятор радиатора не загрязнен.

Салфетки XPS из микрофибры (стр. 126)

Шампунь XPS Roadster (стр. 126)

Очиститель и полироль XPS Spray (стр. 126)



ДОПОЛНИТЕЛЬНЫЕ РЕКОМЕНДАЦИИ ПО ХРАНЕНИЮ*

Планируете поставить на хранение свой Can-Am Spyder больше чем на 4 месяца? Есть несколько вещей, которые помогут завести ваш родстер после хранения так же легко, как и до:

- ПОМЕНИЙТЕ МАСЛО.
- УСТАНОВИТЕ НОМИНАЛЬНОЕ ДАВЛЕНИЕ В ШИНАХ.
- ЗАЛЕЙТЕ ПОЛНЫЙ БАК БЕНЗИНА и ДОБАВЬТЕ БЕЗУГЛЕРОДНУЮ ТОПЛИВНУЮ ПРИСАДКУ XPS или СТАБИЛИЗАТОР ТОПЛИВА XPS.

*Примечание: за подробным описанием процедуры подготовки родстера к хранению обратитесь к руководству по эксплуатации.

РЕГЛАМЕНТ ПРОВЕДЕНИЯ ТЕХНИЧЕСКОГО ОБСЛУЖИВАНИЯ

СИСТЕМА	ЭЛЕМЕНТ	ДЕЙСТВИЕ
ДВИГАТЕЛЬ	Система смазки	Проверьте уровень масла
	Система смазки	Замените масло и масляный фильтр.
	Сетчатый фильтр масляного бака	Проверьте и очистите
	Клапаны	Проверьте клапанный зазор (проверяйте чаще, если двигатель часто работает на высоких оборотах)
	Свечи зажигания	Замените
СИСТЕМА ПОДАЧИ ТОПЛИВА	Топливный фильтр	Замените
	Корпус дроссельной заслонки	Проверьте, очистите и отрегулируйте
	Бачок системы улавливания паров топлива	Замените фильтр предварительной очистки
	Шланги топливной системы, линии системы улавливания паров топлива и ее бачок	Проверьте состояние, замените при необходимости
СИСТЕМА ПОДАЧИ ВОЗДУХА	Воздушный фильтр	Замените и очистите корпус воздушного фильтра (обслуживайте чаще, если эксплуатируете родстер в условиях повышенной запыленности или влажности)
ВЫПУСКНАЯ СИСТЕМА	Выпускная труба	Заменить соединения и прокладки
	Выпускная труба	Проверьте состояние прокладок, подтяните хомуты и соединения
СИСТЕМА ОХЛАЖДЕНИЯ	Охлаждающая жидкость	Проверьте уровень
	Охлаждающая жидкость	Замените охлаждающую жидкость
	Радиатор, шланги и помпа	Проверьте состояние, проведите проверку давлением и проверьте герметичность
ГИДРОПРИВОД СЦЕПЛЕНИЯ	Масляный фильтр	Замените (только модели SE6 и SE5)
	Жидкость гидропривода сцепления	Проверьте уровень (только модели SM6 и SM5, проводите замену жидкости каждые 2 года)
	Жидкость гидропривода сцепления	Замените жидкость привода сцепления (только модели SM6 и SM5).
	Задний ход	Проверьте работу механизма
ТОРМОЗНАЯ СИСТЕМА	Стояночный тормоз	Проверьте работу, очистите и отрегулируйте при необходимости
	Тормозная жидкость	Проверьте уровень (проводите замену жидкости каждые 2 года)
	Тормозные колодки и диски	Проверьте состояние
	Тормозные шланги	Убедитесь в отсутствии трещин и других повреждений
РУЛЕВОЕ УПРАВЛЕНИЕ	Акселератор	Проверьте работу
	Трос управления дроссельной заслонкой	Смажьте
	Общие рекомендации	Проверьте отсутствие люфтов
	Общие рекомендации	Проверьте износ передних шин, отрегулируйте положение передних колес, если необходимо
	Рулевые тяги	Проверьте состояние
ПОДВЕСКА	Шаровые шарниры	Проверьте состояние
	Ограничители хода рычагов передней подвески	Убедитесь в отсутствии трещин и других повреждений
	Амортизаторы	Убедитесь в отсутствии протечек или других повреждений
	Передние колеса	Проверьте момент затяжки гаек крепления передних колес
	Подшипники передних колес	Проверьте состояние
	Ремень вариатора	Проверьте состояние и натяжение, при необходимости отрегулируйте
ПРИВОД ЗАДНЕГО КОЛЕСА	Гайка оси заднего колеса	Проверьте момент затяжки
	Датчик скорости заднего колеса	Очистите датчик и проверьте его зазор (проверяйте каждый раз, когда затяжка гайки заднего колеса была ослаблена)
	Заднее колесо и шкив	Проверьте состояние подшипников
ШИНЫ	Передние и задняя	Проверьте давление, при необходимости отрегулируйте
	Электронный модуль	Проверьте коды неисправностей
ЭЛЕКТРООБОРУДОВАНИЕ	Датчик присутствия пассажира	Проверьте работу
	Органы управления для водителя и пассажира	Проверьте работу
	Освещение	Проверьте все освещение
	Стоп сигнал	Очистите
	Аккумуляторная батарея	Проверьте надежность соединений, при необходимости очистите
	Панели	Проверьте надежность закрепления
КОРПУС	Багажный отсек	Проверьте работу защелок, петель и замка
	Поручни пассажира	Проверьте надежность закрепления
	Подножки	Проверьте надежность закрепления и смажьте шарниры

(1) Каждые 1500 км

(2) Каждые 500 км

(3) Каждые 30 000 км или 5 лет, что наступит ранее

(4) Каждые 45 000 км или 5 лет, что наступит ранее



ОЧИСТИТЕЛИ XPS

НАБОР ДЛЯ ЧИСТКИ И УХОДА XPS ROADSTER

- Все, что нужно для чистки и ухода.
- В комплект входят универсальная полироль для металла XPS Metal Polish, обезжириватель XPS Roadster Wash, полироль-очиститель XPS Spray Cleaner & Polish, впитывающие салфетки из микрофибры, пригодные для машинной стирки XPS Microfiber Towels.

219702872



ОЧИСТИТЕЛЬ ДЕТАЛЕЙ И ТОРМОЗОВ XPS

- Концентрированная смесь растворителей в виде мощного спрея эффективно удаляет смазку, сажу, тормозную жидкость и другие загрязнения деталей тормозной системы и других металлических деталей без необходимости их разборки.
- Очиститель мгновенно испаряется, не оставляя осадков.
- Не содержит веществ, разрушающих озоновый слой.

219701705 • 400 г



ШАМПУНЬ XPS ROADSTER

- Экологически безопасный очиститель, который очищает от грязи и дорожной пыли лучше, чем любая другая.
- Просто распылите и смойте.
- При правильном использовании шампунь XPS Roadster Wash безопасен для всех поверхностей вашего родстера.

219701703



ПОЛИРОЛЬ ДЛЯ МЕТАЛЛА XPS METAL POLISH

- Чистит, полирует и защищает большинство металлических поверхностей, таких как хром, нержавеющая сталь, никель, алюминий, латунь, бронза, медь, платина, магний и др.
- Не рекомендуется для применения на анодированных и лакированных поверхностях.

219701707



ОЧИСТИТЕЛЬ И ПОЛИРОЛЬ XPS SPRAY

- Быстро и легко удаляет грязь, смазку, дорожную пыль и разводы.
- Не на нефтяной основе — не причинит вреда пластиковым деталям.

219702844 • 340 г



САЛФЕТКИ XPS ИЗ МИКРОФИБРЫ

- Высококачественные салфетки для ухода за родстером.
- Сделаны из очень тонкого волокна. Их мягкая структура идеально подходит для вытирания и полировки крашенных и блестящих поверхностей.
- Очень хорошо впитывают, могут удерживать воду до семи раз больше собственного веса.
- Возможность машинной стирки означает, что они могут быть использованы многократно.

• В комплекте 2 штуки

219701759



МОТОРНЫЕ МАСЛА XPS



СИНТЕТИЧЕСКОЕ МАСЛО ДЛЯ 4-ТАКТНЫХ ДВИГАТЕЛЕЙ XPS

- Высококачественная синтетическая база с набором присадок обеспечивают отличные смазочные свойства и защиту от окисления.
- Легкий запуск при низких температурах и улучшенная защита деталей двигателя при запуске.

293600112 • 946 мл
293600115 • 3,785 мл



ПОЛУСИНТЕТИЧЕСКОЕ МАСЛО ДЛЯ 4-ТАКТНЫХ ДВИГАТЕЛЕЙ XPS

- Специально разработанное и сертифицированное инженерами BRP для вашего Can-Am Spyder.
- Полусинтетическое масло с набором присадок обеспечивает улучшенную защиту от окисления.

293600121 • 946 мл
293600122 • 3,785 мл



КОМПЛЕКТ ДЛЯ ЗАМЕНЫ МАСЛА XPS ДЛЯ 4-ТАКТНЫХ ДВИГАТЕЛЕЙ

- Удобный полный комплект для замены масла экономит время и деньги.
- В комплект входят полусинтетическое масло XPS, масляный фильтр, уплотнения и шайба.

SM5	SE5	SM6 и SE6
219800262	219800263	219800356

* Цену уточняйте у официального дилера BRP.

РАСХОДНЫЕ МАТЕРИАЛЫ XPS

ТОРМОЗНАЯ ЖИДКОСТЬ XPS D.O.T. 4 BRAKE FLUID

- Превышает требования D.O.T. 3 и 4.
- Уникальная формула с низким содержанием влаги обеспечивает превосходную защиту от паровых пробок.
- Рекомендована для родстеров Can-Am Spyder.

293600131



БЕЗУГЛЕРОДНАЯ ТОПЛИВНАЯ ПРИСАДКА XPS

- Безуглеродная топливная присадка XPS предотвращает возникновение проблем, связанных с топливом, содержащим этанол.
- Увеличивает срок хранения топлива до 12 месяцев.
- Очищает топливную систему, предотвращает коррозию, окисление и разложение топлива.
- Помогает очистить поршневые кольца, клапаны и камеру сгорания от нагара, предотвращая проблемы с запуском двигателя и потерю производительности.

219702533



ГОТОВАЯ ОХЛАЖДАЮЩАЯ ЖИДКОСТЬ XPS

- Уже разбавлена и готова к применению.
- Увеличенный до 5 лет срок службы.
- Обладает отличной теплопроводностью, защитой от коррозии и кавитации.
- Разработана специально для Can-Am.
- Идеально подходит для замены охлаждающей жидкости со сроком службы 2 года (зеленая).
- 946 мл

219702685 • 5 лет (оранжевая)



СТАБИЛИЗАТОР ТОПЛИВА XPS

- Увеличивает срок службы топлива, предотвращая его разрушение во время хранения.
- Помогают предотвратить проблемы с запуском двигателя, задержки в отклике на акселератор, снижение производительности.
- Противокоррозионная, противоокислительная формула защищает топливную систему и двигатель.
- Предотвращает возникновение проблем, связанных с топливом, содержащим этанол.

413408601

СИНТЕТИЧЕСКАЯ СМАЗКА XPS

- Обеспечивает оптимальную смазку при экстремальных температурах.
- Защищает от внутренних загрязнений.
- Разработана специально для Can-Am Spyder.
- Позволяет подвеске работать вне зависимости от условий.

293550033 • 400 г



XPS

НАДОЛГО.

XPS — ПЕРВАЯ ЛИНИЯ ЗАЩИТЫ ОТ ИЗНОСА ДВИГАТЕЛЯ И ДЕТАЛЕЙ.

Есть разные продукты XPS, которые чистят, смазывают, стабилизируют или охлаждают, но все они увеличивают ресурс. И они делают это исключительно хорошо.



В конце концов, вы получаете то, что хотите... и если вы выбираете не XPS, тогда это не лучшее из возможного.

XPS — БОЛЬШЕ, ЧЕМ ПРОСТО МАСЛО.

ТРЕБУЙТЕ
XPS
ДЛЯ ВАШЕГО
ДВИГАТЕЛЯ
ROTAХ®



**ЕДИНСТВЕННОЕ МАСЛО,
РЕКОМЕНДОВАННОЕ BRP,
ДЛЯ УРОВНЯ
ВОЗМОЖНОСТЕЙ,
КОТОРОГО ВЫ ЖДЕТЕ.**

ДЛЯ ПОЛНОЙ ИНФОРМАЦИИ
О ПРОДУКЦИИ XPS ПОСЕТИТЕ
САЙТ XPSLUBRICANTS.COM