



**POLARIS**

# **GENERAL**

**2019**

АКСЕССУАРЫ + ЭКИПИРОВКА





ЛЮБАЯ ЗАДАЧА.  
ЛЮБОЙ ПУТЬ.



 POLARIS  
**GENERAL**

**ЛУЧШИЙ В СВОЕМ КЛАССЕ**

Сочетание непревзойденной мощи  
для поездок по бездорожью и  
безграничных возможностей для  
выполнения любых задач.

## МОДЕЛИ 2019 ГОДА

КОМПЛЕКТАЦИЯ BASE

### POLARIS GENERAL 1000



ДВИГАТЕЛЬ PROSTAR МОЩНОСТЬЮ 100 ЛС  
ОТКЛОННОЙ КУЗОВ ГРУЗОПОДЪЕМНОСТЬЮ 272 КГ  
ДВЕРИ ПОЛОВИННОЙ ВЫСОТЫ В СТАНДАРТНОЙ КОМПЛЕКТАЦИИ  
ЭЛЕКТРОУСИЛИТЕЛЬ РУЛЕВОГО УПРАВЛЕНИЯ (EPS)  
СОВМЕСТИМ С СИСТЕМОЙ LOCK & RIDE  
РЕЖИМ VERSATRAC TURF

КОМПЛЕКТАЦИЯ PREMIUM

### POLARIS GENERAL 1000 PREMIUM



**BASE PLUS:**  
АВТОМОБИЛЬНАЯ ПОКРАСКА  
МАТОВЫЕ ЧЕРНЫЕ ЛИТЫЕ АЛЮМИНИЕВЫЕ ДИСКИ  
ШИНЫ MAXXIS CORONADO 27  
НИЗКОПРОФИЛЬНЫЙ ПЕРЕДНИЙ БАМПЕР SPORT  
ЛЕБЕДКА POLARIS HD НА 2041 КГ

### POLARIS GENERAL 1000 HUNTER EDITION



**PREMIUM PLUS:**  
КРЕПЛЕНИЕ ДЛЯ ДВУХ ЧЕХЛОВ ДЛЯ РУЖЕЙ  
LOCK & RIDE  
POLARIS® ЧЕХЛЫ ДЛЯ РУЖЕЙ (2ШТ)  
КАМУФЛЯЖНАЯ РАСЦВЕТКА POLARIS PURSUIT

### POLARIS GENERAL 1000 LIMITED EDITION



**Дополнительные функции:**  
РАСЦВЕТКА BREAKOUT CAMO  
ЦВЕТНОЙ НИЗКОПРОФИЛЬНЫЙ ПЕРЕДНИЙ БАМПЕР SPORT  
ЦВЕТНАЯ ЗАЩИТА ПОРОГОВ

КОМПЛЕКТАЦИЯ DELUXE

### POLARIS GENERAL 1000 DELUXE



**PREMIUM PLUS:**  
АМОРТИЗАТОРЫ FOX PODIUM X 2.0 OSS  
КРЫША SPORT  
АУДИОСИСТЕМА MTX PREMIUM  
СФЕРИЧЕСКОЕ ЗЕРКАЛО ЗАДНЕГО ВИДА  
Теперь доступно в двух цветовых исполнениях

### POLARIS GENERAL 1000 RIDE COMMAND EDITION



**DELUXE PLUS:**  
СЕНСОРНЫЙ ДИСПЛЕЙ RIDE COMMAND® 7" (МОЖНО ИСПОЛЬЗОВАТЬ, НЕ СНИМАЯ ПЕРЧАТКИ)  
ПЕРЕДНИЕ И ЗАДНИЕ КАМЕРЫ  
КАРТЫ GPS  
СОЕДИНЕНИЕ С ТЕЛЕФОНОМ ПО BLUETOOTH®

4-МЕСТНЫЕ

### POLARIS GENERAL 4 1000



**BASE PLUS:**  
АВТОМОБИЛЬНАЯ ПОКРАСКА  
МАТОВЫЕ ЧЕРНЫЕ ЛИТЫЕ АЛЮМИНИЕВЫЕ ДИСКИ  
8-СЛОЙНЫЕ ШИНЫ OIRT COMMANDER 27  
АМОРТИЗАТОРЫ FOX® PODIUM 2.0 OSS  
НИЗКОПРОФИЛЬНЫЙ ПЕРЕДНИЙ БАМПЕР SPORT  
ЛЕБЕДКА POLARIS HD НА 2041 КГ

### POLARIS GENERAL 4 1000 RIDE COMMAND EDITION



**BASE PLUS:**  
КРЫША SPORT  
АУДИОСИСТЕМА MTX® PREMIUM С 8 ДИНАМИКАМИ  
СЕНСОРНЫЙ ДИСПЛЕЙ RIDE COMMAND® 7" (МОЖНО ИСПОЛЬЗОВАТЬ, НЕ СНИМАЯ ПЕРЧАТКИ)  
ПЕРЕДНИЕ И ЗАДНИЕ КАМЕРЫ  
КАРТЫ GPS  
СОЕДИНЕНИЕ С ТЕЛЕФОНОМ ПО BLUETOOTH®  
СФЕРИЧЕСКОЕ ЗЕРКАЛО ЗАДНЕГО ВИДА

# 2019 POLARIS GENERAL АКСЕССУАРЫ

|                                                                                |    |
|--------------------------------------------------------------------------------|----|
| СОЗДАНО POLARIS.....                                                           | 02 |
| РАБОТАЙ И ИССЛЕДУЙ.....                                                        | 06 |
| ВЕТРОВЫЕ СТЕКЛА И ЗАДНИЕ ПАНЕЛИ.....                                           | 08 |
| ДВЕРИ.....                                                                     | 10 |
| КРЫШИ И ЗАЩИТА.....                                                            | 12 |
| СИСТЕМА RIDE COMMAND, POLARIS PULSE, АУДИОСИСТЕМА И АКСЕССУАРЫ ДЛЯ КАБИНЫ..... | 14 |
| ОПТИКА.....                                                                    | 16 |
| ХРАНЕНИЕ.....                                                                  | 18 |
| ХОЛОДИЛЬНИКИ NORTHSTAR .....                                                   | 20 |
| ШИНЫ И ДИСКИ.....                                                              | 22 |
| ЛЕБЕДКИ И СНЕГОТОВАЛЫ.....                                                     | 28 |
| ЗАПЧАСТИ И СЕРВИС                                                              |    |
| МАСЛА И СМАЗКИ.....                                                            | 30 |
| ТЕХНИЧЕСКОЕ ОБСЛУЖИВАНИЕ.....                                                  | 32 |
| ХРАНЕНИЕ И ТРАНСПОРТИРОВКА.....                                                | 36 |
| ЭКИПИРОВКА И ШЛЕМЫ                                                             |    |
| ЭКИПИРОВКА ВОДИТЕЛЯ.....                                                       | 38 |
| ПОВСЕДНЕВНАЯ ОДЕЖДА.....                                                       | 40 |



# ДВИЖЕНИЕ К МАКСИМАЛЬНЫМ РЕЗУЛЬТАТАМ

## СОЗДАНО

POLARIS ПРЕДЛАГАЕТ САМУЮ ОБШИРНУЮ ЛИНЕЙКУ АКСЕССУАРОВ И ИННОВАЦИОННЫЕ РЕШЕНИЯ ДЛЯ ЕЗДЫ ПО БЕЗДОРОЖЬЮ. КАЖДАЯ ДЕТАЛЬ ТЩАТЕЛЬНОЙШИМ ОБРАЗОМ ИЗГОТАВЛИВАЕТСЯ И ПОДГОНЯЕТСЯ ПОД ВАШУ МОДЕЛЬ.

РАННИЙ РЕНДЕР ДВЕРЕЙ

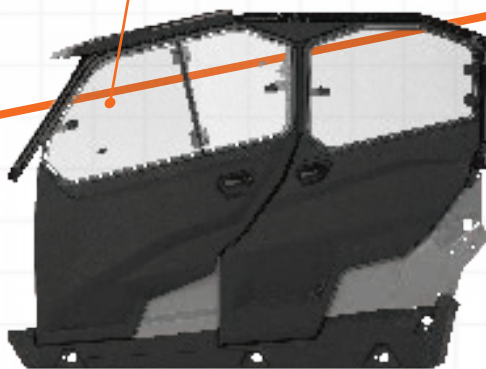

## ИСПЫТАНО

ПЕРЕД ЗАПУСКОМ МОДЕЛЬНОГО РЯДА ВСЕ ОБРАЗЦЫ ПРОХОДЯТ МНОЖЕСТВО ИСПЫТАНИЙ КАК В ЛАБОРАТОРИИ, ТАК И НА МЕСТНОСТИ. БУДЬТЕ УВЕРЕНЫ В СВОЕЙ ТЕХНИКЕ НА 100%.





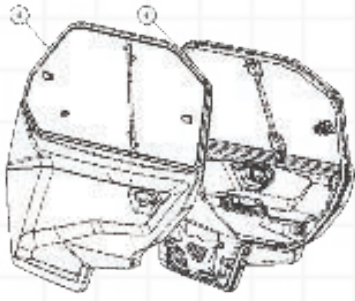

## ПРОВЕРЕНО

ДЕСЯТИЛЕТИЯМИ МЫ ЗАРАБАТЫВАЛИ  
ДОВЕРИЕ РАЙДЕРОВ И ГОРДИМСЯ  
ПРОДЕЛАННОЙ РАБОТОЙ.

## POLARIS СОТРУДНИЧАЕТ ТОЛЬКО С ЛУЧШИМИ

Мы тщательно выбираем своих партнеров и работаем только с самыми лучшими. Каждый аксессуар тщательно тестируется и приводится в соответствие стандартам Polaris для обеспечения полной интеграции и высоких результатов.



**PRO ARMOR**



ШИНЫ И ДИСКИ *стр. 22*

СВЕТОДИОДНАЯ ОПТИКА *стр. 16*



**RIGID**

СВЕТОДИОДНАЯ ОПТИКА *стр.16*



**KOLPIN**  
OUTDOORS

АКСЕССУАРЫ *стр.19*



# СОЗДАН ДЛЯ БОРЬБЫ СО **СТИХИЕЙ**

ИСПЫТАНО И ПОДТВЕРЖДЕНО



ГРЯЗЬ



ВЕТЕР

КАБИНА МОТОВЕЗДЕХОДА GENERAL ОБЛАДАЕТ  
ЛУЧШЕЙ ЗАЩИТОЙ ОТ НЕБЛАГОПРИЯТНЫХ  
УСЛОВИЙ

**в 11 раз** ЛУЧШЕ ЗАЩИТА  
**раз** ОТ ГРЯЗИ

СОЗДАЙТЕ СВОЮ КАБИНУ  
НАЧНИТЕ НА СТР. 08



**РОСКОШЬ,  
КОТОРУЮ СТОИТ  
ПОЧУВСТВОВАТЬ,  
ЧТОБЫ ПОВЕРИТЬ**

Компоненты наших кабин создают  
особенный комфорт для водителя и  
пассажиров.



### ПРОФИЛЬ ИЗ ТРУБ

Контуры повторяют каркас кабины для наилучшей герметичности.



### ИДЕАЛЬНО УСТАНОВЛИВАЕТСЯ. ИДЕАЛЬНАЯ ГЕРМЕТИЗАЦИЯ.

Прокладки по всему периметру гарантируют идеальную герметизацию.



### LOCK & RIDE

### ЛЕГКО УСТАНОВЛИВАТЬ И СНИМАТЬ

Удобная установка и снятие без использования инструментов, благодаря технологии Lock & Ride.

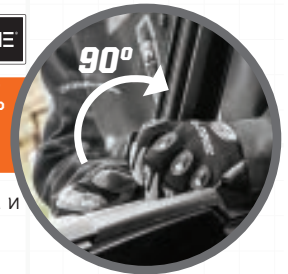

### НОВИНКА

### ЭЛЕКТРОСИСТЕМА ПО СХЕМЕ PLUG & PLAY

УСТАНОВИТЕ  
ОПТИКУ, ОБОГРЕВ,  
СТЕКЛООЧИСТИТЕЛИ И  
АУДИОСИСТЕМУ БЕЗ ОСОБЫХ  
УСИЛИЙ.

Будьте готовы к любым капризам природы.

Система Polaris Pulse – это революция в установке электрических компонентов, позволяющая быстро и эффективно обеспечить дополнительную мощность для всех аксессуаров Polaris.

Подберите для себя  аксессуары, совместимые с системой Polaris Pulse.

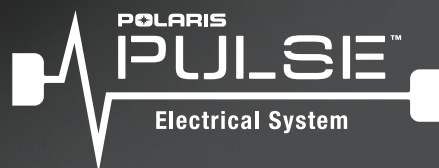



# ВЫПОЛНЯЙТЕ РАБОТУ БЫСТРЕЕ

LOCK & RIDE

ЗАДНЯЯ ПАНЕЛЬ, ПОЛИЭТИЛЕНОВАЯ  
СТР. 09

КРЫША SPORT, ПОЛИЭТИЛЕНОВАЯ  
СТР. 12

LOCK & RIDE

КОФР  
СТР. 19

LOCK & RIDE

ВЕТРОВОЕ СТЕКЛО  
ИЗ ПОЛИКАРБОНАТА  
СТР. 08

LOCK & RIDE

ЗАДНИЙ БАГАЖНИК  
СТР. 18

ДВЕРИ С ОКНОМ НА МОЛНИИ  
СТР. 11

КОМПЛЕКТ КОЛЕС PRO ARMOR:  
ДИСКИ SIXR – ЧЕРНЫЙ МАТОВЫЙ  
И ШИНЫ DUAL-THREAT 29"  
СТР. 23-27



LOCK & RIDE

**ЗАДНЯЯ ПАНЕЛЬ, СТЕКЛЯННАЯ**  
СТР. 09

**ОПТИКА PRO ARMOR  
DUAL ROW 76cm**  
СТР. 16-17

LOCK & RIDE

**ОТКИДНОЕ ВЕТРОВОЕ  
СТЕКЛО ИЗ ПОЛИКАРБОНАТА**  
СТР. 08

**ВЕРХНИЙ ПЕРЕДНИЙ  
БАМПЕР SPORT**  
СТР. 13

**ПЕРЕДНИЙ БАМПЕР  
SPORT НИЗКОГО  
ПРОФИЛЯ**  
СТР. 13

**НОВИНКА**

**ДВЕРЬ PREMIUM,  
ПОЛИЭТИЛЕНОВАЯ,  
ДЛЯ 4-МЕСТНЫХ  
МОДЕЛЕЙ**  
СТР. 10

**СТАЛЬНАЯ ЗАЩИТА  
ПОРОГОВ**  
СТР. 13

**ЛЕБЕДКА POLARIS  
PRO HD НА 2041 кг**  
СТР. 28

РАБОТА ЛЕБЕДКИ В 5 РАЗ БЫСТРЕЕ **5x**  
БЫСТРЕЕ

**КОМПЛЕКТ КОЛЕС PRO  
ARMOR: ШИНЫ ATTACK 2.0  
28" И ДИСКИ HALO MATTE  
BLACK**  
СТР. 23-27

**ДВЕРЬ PREMIUM,  
ПОЛИЭТИЛЕНОВАЯ, ДЛЯ  
2-МЕСТНЫХ МОДЕЛЕЙ**  
СТР. 10

# ИССЛЕДУЙТЕ БОЛЬШЕ



# ЗАЩИТА СПЕРЕДИ

Ваша кабина защищена от любых капризов природы. Множество вариантов позволяет вам выбрать и регулировать уровень воздушного потока в кабине.

ВОЗМОЖНА УСТАНОВКА СТЕКЛООЧИСТИТЕЛЯ

ВОЗМОЖНА УСТАНОВКА СТЕКЛООЧИСТИТЕЛЯ

ВОЗМОЖНА УСТАНОВКА СТЕКЛООЧИСТИТЕЛЯ

ВОЗМОЖНА УСТАНОВКА СТЕКЛООЧИСТИТЕЛЯ

ВОЗМОЖНА УСТАНОВКА СТЕКЛООЧИСТИТЕЛЯ

**ОТКИДНОЕ ВЕТРОВОЕ СТЕКЛО**  
» 2881108  
POLARIS GENERAL 4 '17-19,  
POLARIS GENERAL '16-19

**LOCK & RIDE** **ТОП ПРОДАЖ**  
**ВЕТРОВОЕ СТЕКЛО**  
» 2881109  
POLARIS GENERAL 4 '17-19,  
POLARIS GENERAL '16-19

**ОТКИДНОЕ ВЕТРОВОЕ СТЕКЛО ИЗ ПОЛИКАРБОНАТА**  
» 2882174  
POLARIS GENERAL 4 '17-19,  
POLARIS GENERAL '16-19

**LOCK & RIDE**  
**ВЕТРОВОЕ СТЕКЛО ИЗ ПОЛИКАРБОНАТА**  
» 2881110  
POLARIS GENERAL 4 '17-19,  
POLARIS GENERAL '16-19

**LOCK & RIDE**  
**ПОЛОВИНЧАТОЕ СТЕКЛО ИЗ ПОЛИКАРБОНАТА**  
» 2881111  
POLARIS GENERAL 4 '17-19,  
POLARIS GENERAL '16-19

## ОТКИДНОЕ ВЕТРОВОЕ СТЕКЛО



Регулировка в трех положениях для удобства вентиляции кабины.

## ОТКИДНОЕ ВЕТРОВОЕ СТЕКЛО ИЗ ПОЛИКАРБОНАТА С ЖЕСТКИМ ПОКРЫТИЕМ



При закрытии обеспечивает герметичность, откидывается для проветривания. Верхняя половина снимается, а нижняя остается на месте для защиты и максимальной вентиляции.

## СИСТЕМА СТЕКЛООЧИСТИТЕЛЯ И ОМЫВАТЕЛЕЙ ВЕТРОВОГО СТЕКЛА



Установите стеклоочиститель на стекло для улучшения видимости.

2881090 см. страницу 15

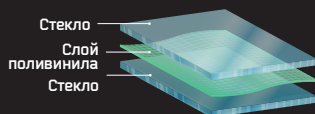

Превосходная **ПРОЗРАЧНОСТЬ СТЕКЛА** для идеального обзора. Многослойное защитное стекло **ПРЕПЯТСТВУЕТ ПОЯВЛЕНИЮ ЦАРАПИН** и обеспечивает отличную видимость в движении.

Идеально вставляется, герметичное, возможность установки стеклоочистителей.

## СТЕКЛО **ИЛИ** ПОЛИКАРБОНАТ

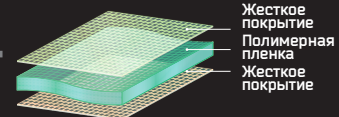

Легкий и гибкий поликарбонат **УСТОЙЧИВ К УДАРАМ**, и обеспечивает длительную защиту и эффективность. Гарантирует герметичное уплотнение и препятствует попаданию дождя и пыли.

Опция с жестким покрытием обеспечивает дополнительный защитный слой с обеих сторон поликарбоната, что дает **30-КРАТНОЕ** увеличение устойчивости к царапинам в сравнении со стандартными стеклами.



# КОНТРОЛЬ СЗАДИ

Установите ветровое стекло для изменения направления потока воздуха вокруг техники. Воздушный поток циркулирует над кузовом, позади кабины. Из-за этого в кабину могут попадать пыль, грязь, листва и капли дождя. Устранить это явление и **контролировать поток воздуха** поможет установка задней панели.



LOCK & RIDE

ТОП ПРОДАЖ

ЗАДНЯЯ ПАНЕЛЬ,  
СТЕКЛЯННАЯ

» 2881113

POLARIS GENERAL 4 '17-19,  
POLARIS GENERAL '16-19

LOCK & RIDE

ЗАДНЯЯ ПАНЕЛЬ,  
ПОЛИСТИЛЕНОВАЯ

» 2881112

POLARIS GENERAL 4 '17-19,  
POLARIS GENERAL '16-19



УСТАНОВИТЕ ЗАДнюю ПАНЕЛЬ для СНИЖЕНИЯ  
**ЗАПЫЛЕННОСТИ**

POLARIS  
ПРЕИМУЩЕСТВА



**ГЕРМЕТИЧНАЯ  
ПРОКЛАДКА**

Наши ветровые стекла и задние панели имеют уплотнение по всему периметру для предотвращения сквозняков и попадания влаги в кабину.



LOCK & RIDE

**УНИКАЛЬНЫЙ СПОСОБ  
УСТАНОВКИ**

Ветровые стекла и задние панели легко устанавливаются и надежно крепятся, благодаря технологии Lock & Ride. После установки они легко снимаются без использования инструментов.



# СОЗДАЙТЕ СВОЮ КАБИНУ

**В 11 раз  
ЛУЧШЕ**  
защищает от пыли

**ЗАМЕНИТЕ ШТАТНЫЕ ПОЛОВИНЧАТЫЕ ДВЕРИ НА  
ДВЕРИ PREMIUM ИЗ ПОЛИЭТИЛЕНА.**

- Закаленное стекло, устойчивое к царапинам и ударам
- Полностью герметичная конструкция для защиты от непогоды и создания комфорта внутри кабины

## ПЕРЕДНЯЯ ДВЕРЬ

- Регулировка окна в шести положениях

» 2883717

POLARIS GENERAL 4 '17-19  
POLARIS GENERAL '16-19

- Регулировка откидного окна
- Мягкую на ощупь внутреннюю обшивку удобно чистить

## НОВИНКА ЗАДНЯЯ ДВЕРЬ

- Раздвижное окно
- В комплект входит уплотнение для центральной стойки

» 2883082

POLARIS GENERAL 4 '17-19

POLARIS ENGINEERED  
ПРЕИМУЩЕСТВА



### УНИКАЛЬНЫЕ ОСОБЕННОСТИ

Первоклассная отделка, литые ручки, надежные замки, места для хранения, и пр.



### ИДЕАЛЬНАЯ СОВМЕСТИМОСТЬ И ИДЕАЛЬНОЕ УПЛОТНЕНИЕ

Компоненты кабины Polaris идеально совместимы с рамой кабины, герметично прилегают по всему периметру.



Polaris GENERAL поставляется с половинчатыми дверьми. Чтобы создать закрытую кабину для повышенной защиты от внешней среды, выберите один из двух великолепных вариантов Polaris.



### УСТАНОВИТЕ ВЕРХНИЕ ПОЛОВИНЧАТЫЕ ДВЕРИ С ОКНОМ НА МОЛНИИ В ДОПОЛНЕНИЕ К ШТАТНЫМ ДВЕРЯМ

- Крепкий стальной каркас обшит прочным брезентом
- Легкая конструкция с защитой от ультрафиолета
- Ремни крепления для большей прочности

#### ПЕРЕДНЯЯ ДВЕРЬ

» 2882548

POLARIS GENERAL 4 '18-19  
POLARIS GENERAL '18-19

- Окна на молнии со множеством вариантов для проветривания
- Легко установить, просверлив отверстия в штатных дверях (заглушки для отверстий в комплекте)

НЕ ПОКАЗАНО

#### ЗАДНЯЯ ДВЕРЬ

» 2883453

POLARIS GENERAL 4 '18-19



# КРЫША ДЛЯ ВАШЕЙ КАБИНЫ

Защитите себя от стихии. Подходящая крыша защитит вас от палящего солнца и сильного ливня.

## КРЫШИ ДЛЯ 2-МЕСТНЫХ МОДЕЛЕЙ

### КРЫША ИЗ АЛЮМИНИЯ

» 2881105

POLARIS GENERAL '16-19

### КРЫША PREMIUM, ПОЛИЭТИЛЕНОВАЯ

» 2883800

POLARIS GENERAL '16-19

### КРЫША SPORT, ПОЛИЭТИЛЕНОВАЯ

» 2883780

POLARIS GENERAL '16-19

ОБИВКА ДЛЯ  
КРЫШИ PREMIUM  
В КОМПЛЕКТЕ

## КРЫШИ ДЛЯ 4-МЕСТНЫХ МОДЕЛЕЙ

### НОВИНКА

### КРЫША PREMIUM, ПОЛИЭТИЛЕНОВАЯ

» 2883801

POLARIS GENERAL 4 '17-19

### КРЫША SPORT, ПОЛИЭТИЛЕНОВАЯ

» 2883781

POLARIS GENERAL 4 '17-19

ОБИВКА ДЛЯ  
КРЫШИ PREMIUM  
В КОМПЛЕКТЕ

## POLARIS ENGINEERED ПРЕИМУЩЕСТВА

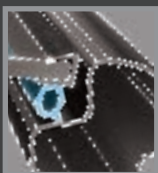

### ИДЕАЛЬНАЯ СОВМЕСТИМОСТЬ И ИДЕАЛЬНОЕ УПЛОТНЕНИЕ

Компоненты кабины Polaris идеально совместимы с рамой кабины, герметично прилегают по всему периметру.

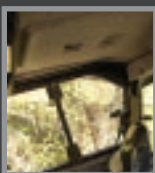

### ПРЕВОСХОДНЫЕ ХАРАКТЕРИСТИКИ И ТИШИНА ПРИ ДВИЖЕНИИ

Обивка крыши подчеркивает внешний вид, скрывает электропроводку, поглощает шум и добавляет комфорта.



### ДЛЯ ОТВОДА ВЛАГИ

Интегрированные каналы на крыше для отвода влаги.



# ПОКОРИТЕ ЛЮБУЮ МЕСТНОСТЬ

Вооружите ваш мотовездеход GENERAL бамперами и защитными решетками Polaris для противостояния любым препятствиям. Удобная и надежная установка, дополнительная защита фар, деталей кузова и подвески.

## ЗАДНИЕ БАМПЕРЫ

### ЗАДНИЙ БАМПЕР SPORT

» 2881095  
POLARIS GENERAL 4 '17-19,  
POLARIS GENERAL '16-19

## БАМПЕРЫ

### A НИЗКОПРОФИЛЬНЫЙ ПЕРЕДНИЙ БАМПЕР SPORT

» 2881094  
POLARIS GENERAL 4 '17-19,  
POLARIS GENERAL '16-19

### B ВЕРХНИЙ ПЕРЕДНИЙ БАМПЕР SPORT

» 2881525  
POLARIS GENERAL 4 '17-19,  
POLARIS GENERAL '16-19  
Требуется передний бампер  
низкого профиля

## ЗАЩИТА РЫЧАГОВ

### ЗАЩИТА РЫЧАГОВ, ПЕРЕДНЯЯ

» 2880274  
POLARIS GENERAL 4 '17-19,  
POLARIS GENERAL '16-19

### ЗАЩИТА РЫЧАГОВ, ЗАДНЯЯ

» 2880171  
POLARIS GENERAL 4 '17-19,  
POLARIS GENERAL '16-19

## ЗАЩИТА ПОРОГОВ

### СТАЛЬНАЯ ЗАЩИТА ПОРОГОВ С НИЗКИМ ПРОФИЛЕМ

» 2881102  
POLARIS GENERAL '16-19

### СТАЛЬНАЯ ЗАЩИТА ПОРОГОВ EXTREME

» 2-МЕСТНЫЕ • 2881101  
POLARIS GENERAL '16-19  
» 4-МЕСТНЫЕ • 2881992  
POLARIS GENERAL 4 '17-19

## АНКЕРНЫЕ КРЕПЛЕНИЯ

НАДЕЖНЫЕ АНКЕРНЫЕ КРЕПЛЕНИЯ, ПРЕДНАЗНАЧЕННЫЕ СПЕЦИАЛЬНО ДЛЯ POLARIS GENERAL, ОБЕСПЕЧИВАЮТ БЫСТРЫЙ МОНТАЖ ЗАЩИТЫ ПОРОГОВ И БАМПЕРОВ БЕЗ ПОВРЕЖДЕНИЯ КАРКАСА МОТОВЕЗДЕХОДА.





# РЕВОЛЮЦИЯ ЕЗДЫ ПО БЕЗДОРОЖЬЮ

- ОБЩИЙ ЦЕНТР УПРАВЛЕНИЯ ДЛЯ СВЯЗИ С ЦЕЛЫМ МИРОМ НА КОНЧИКЕ ВАШИХ ПАЛЬЦЕВ
- ВСТРОЕННЫЙ GPS С КАРТАМИ МЕСТНОСТИ ДЛЯ ОТОБРАЖЕНИЯ ВАШЕГО МЕСТОПОЛОЖЕНИЯ И ПЛАНИРОВАНИЯ МАРШРУТА
- МЕДИАПЛЕЕР СО ВСТРОЕННЫМ ТЮНЕРОМ AM/FM ДЛЯ ВАШЕЙ ЛЮБИМОЙ МУЗЫКИ
- РАСПОЗНАВАНИЕ МЕСТ КАТАНИЯ ДРУЗЕЙ (ПРИ СОЗДАНИИ ОБЩЕЙ СИСТЕМЫ). ОБМЕН ДАННЫМИ О Поездке с помощью мобильного приложения RIDE COMMAND\*
- РАЗГОВАРИВАЙТЕ БЕЗ КРИКА И ПРОСМАТРИВАЙТЕ ВАШИ ЗВОНКИ И СООБЩЕНИЯ\*\*

 **POLARIS®**  
**RIDECOMMAND®**

## 7-ДУЙМОВЫЙ ДИСПЛЕЙ RIDE COMMAND

**НОВИНКА**



- 7-дюймовый сенсорный экран с высокой яркостью с возможностью просмотра в любых условиях
- Отображает важную информацию о машине, в том числе уровень топлива, температуру охлаждающей жидкости и заряд аккумулятора
- Медиаплеер со встроенным тюнером AM/FM

- Возможность отследить маршруты друзей и поделиться своим
- Специальные кнопки быстрого доступа к меню
- Подключение смартфона по Bluetooth® и USB
- Передняя и задняя камера для наилучшего обзора трассы

» 2884002

POLARIS GENERAL 4 '19,  
POLARIS GENERAL '19

## КОМПЛЕКТ КРЕПЛЕНИЯ RIDE COMMAND

**НОВИНКА**



- Для идеальной установки системы Ride Command на приборной панели
- Поставляется в комплекте с электропроводкой, необходимой для мотовездехода general и дополнительных аксессуаров
- Передняя и задняя камеры в комплекте

» С АУДИОКОНСОЛЬЮ RIDE COMMAND MTX®

» 2883803

POLARIS GENERAL 4 '17-19,  
POLARIS GENERAL '16-19

» БЕЗ АУДИОКОНСОЛИ RIDE COMMAND MTX®

» 2883804

POLARIS GENERAL 4 '17-19,  
POLARIS GENERAL '16-19

\*СКАЧАЙТЕ МОБИЛЬНОЕ ПРИЛОЖЕНИЕ RIDE COMMAND®





**НОВИНКА** ПОЗНАКОМЬТЕСЬ С

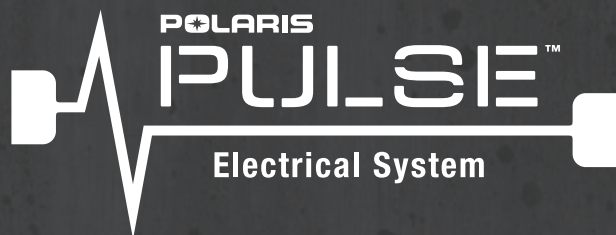

УСТАНОВКА ЭЛЕКТРОННЫХ УСТРОЙСТВ  
**ТЕПЕРЬ ЛЕГЧЕ,** БЛАГОДАРЯ СИСТЕМЕ **PLUG & PLAY**

**СИСТЕМА POLARIS PULSE – ЭТО РЕВОЛЮЦИОННЫЙ СПОСОБ** обеспечить электропитание вашего автомобиля, позволяющий легко добавлять электрические аксессуары. Установка оптики, аудиосистемы и аксессуаров для кабины стала еще проще.

- Для установки аксессуаров просто вставьте соответствующий провод в Polaris PULSE
- Без необходимости откручивания гаек и нагромождения клемм и выводов
- Надежное подключение гарантируется всякий раз, когда вы подключаете свои аксессуары

Подберите для себя **POLARIS PULSE** аксессуары, совместимые с системой Polaris Pulse.

**НИЖЕПРИВЕДЕННЫЕ АКСЕССУАРЫ ЛЕГКО ПОДКЛЮЧАЮТСЯ К ШТАТНОМУ ШИНОПРОВОДУ POLARIS PULSE ПОД КАПОТОМ:**

Аудиоконсоль MTX® Premium

Справа

Система обогрева и оттаивания

Справа

Система стеклоочистителя ветрового стекла

Справа

Вся оптика RIGID® и Pro Armor

стр. 16

**НОВИНКА**

**КОМПЛЕКТ ПРОВОДОВ POLARIS PULSE ДЛЯ LED ОПТИКИ**

- Необходим для удобной установки электрических компонентов

» 2883785

POLARIS GENERAL 4 '19,  
POLARIS GENERAL '19

**КОМФОРТ В КАБИНЕ**



**АУДИОКОНСОЛЬ MTX® PREMIUM**

- Герметичный литой водонепроницаемый корпус
- 8 динамиков по 100Вт
- Соединение по Bluetooth®
- Не совместима с Ride Command (требуется аудиоконсоль Ride Command MTX® с комплектом для установки 2883803)

» 2881115

POLARIS GENERAL 4 '17-19,  
POLARIS GENERAL '16-19



**СИСТЕМА ОБОГРЕВА И ОТТАИВАНИЯ С 8 ОТДЕЛЬНЫМИ ОТВЕРСТИЯМИ**

» 2881316

POLARIS GENERAL 4 '17-19,  
POLARIS GENERAL '16-19



**СИСТЕМА СТЕКЛООЧИСТИТЕЛЯ И ОМЫВАТЕЛЯ**

» 2881090

POLARIS GENERAL 4 '17-19,  
POLARIS GENERAL '16-19



**СФЕРИЧЕСКОЕ ЗЕРКАЛО ЗАДНЕГО ВИДА**

» 2881540

POLARIS GENERAL 4 '17-19,  
POLARIS GENERAL '16-19

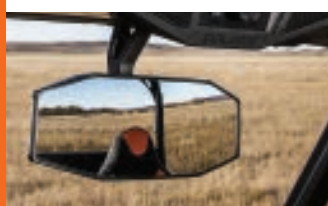

**МНОГОФУНКЦИОНАЛЬНАЯ ПОДСВЕТКА КАБИНЫ**

- Множество различных цветов
- Можно снять и использовать в качестве фонарика

**НОВИНКА**

» 2884047

POLARIS GENERAL 4 '19,  
POLARIS GENERAL '19



» 2879270

POLARIS GENERAL 4 '17-18,  
POLARIS GENERAL '16-18

Не совместима с кабиной 2881105



**КОВРИКИ**

» 2881934

POLARIS GENERAL 4 '17-19,  
POLARIS GENERAL '16-19



**ВОЗМОЖНОСТЬ УДАЛЕННО ОТКРЫВАТЬ ДВЕРИ ГАРАЖА, ПРОИЗВОДСТВО HOMELINK®**

» 2882082

POLARIS GENERAL 4 '17-18,  
POLARIS GENERAL '16-18





## СОВРЕМЕННЫЕ ТЕХНОЛОГИИ

Световые приборы RIGID® оснащены печатными платами Smart Boards™. Корпус изготовлен из авиационного алюминия 6063-T5 с порошковым покрытием Tiger Drylac® для защиты от ультрафиолета.

## ЭКСКЛЮЗИВНАЯ ОПТИКА

Компания RIGID® вкладывает огромные средства в разработку осветительного оборудования и уже запатентовала множество таких систем с высокими показателями эффективности.

## СЕРТИФИКАТ ECE

### ТИПЫ ПРОЖЕКТОРОВ



#### SR-SERIES PRO

Обтекаемая, мощная конструкция с низким профилем (менее 5 см в высоту). Обеспечивает освещение на дальнем расстоянии при низком энергопотреблении. Доступна в исполнении 25,4 см и 81,3 см



#### D-SERIES PRO

Компактная и удобная конструкция, с высокой мощностью и низким энергопотреблением. Подходит для освещения в режиме ходового, заливающего и точечного света

### ВАРИАНТЫ ОСВЕЩЕНИЯ

#### ОПТИКА

#### ХОДОВОЙ СВЕТ

#### ЗАЛИВАЮЩИЙ СВЕТ

#### ТОЧЕЧНЫЙ СВЕТ

| БРЕНД          | RIGID®               | RIGID®   | RIGID®               | PRO ARMOR  | PRO ARMOR  | PRO ARMOR  | RIGID®    | RIGID®               | PRO ARMOR  |
|----------------|----------------------|----------|----------------------|------------|------------|------------|-----------|----------------------|------------|
| РАЗМЕР         | POD                  | 25,4 см  | POD                  | 27,9 см    | 25,4 см    | CUBE       | 25,4 см   | POD                  | 27,9 см    |
| ТИП            | D-SERIES             | СЕРИЯ SR | D-SERIES             | ОДНОРЯДНЫЕ | ДВУХРЯДНЫЕ | ДВУХРЯДНЫЕ | SR-SERIES | D-SERIES             | ОДНОРЯДНЫЕ |
| СВЕТОВОЙ ПОТОК | 4 752                | 7 920    | 3 168                | 1 890      | 3 780      | 1 400      | 7 920     | 3 168                | 1 890      |
| Артикул        | 2883128              | 2883122  | 2883126              | 2882313    | 2882311    | 2882312    | 2883121   | 2883127              | 2882078    |
|                | поставляется попарно |          | поставляется попарно |            |            |            |           | поставляется попарно |            |

## СОЗДАЙТЕ СВОЙ ОБЗОР

Оцените характер светового луча, угол падения и условия эксплуатации для выбора подходящей оптики.

| ОПТИКА УГОЛ ПАДЕНИЯ СВЕТА  | ПОДСВЕТКА                               | ХОДОВОЙ СВЕТ (45°)        | ЗАЛИВАЮЩИЙ СВЕТ (25°)                                             | ТОЧЕЧНЫЙ СВЕТ (10°)           | КОМБИНИРОВАННЫЙ СВЕТ (25°/10°)          |
|----------------------------|-----------------------------------------|---------------------------|-------------------------------------------------------------------|-------------------------------|-----------------------------------------|
| СКОРОСТЬ ДВИЖЕНИЯ          | Любая                                   | Медленная                 | Средняя                                                           | Быстрая                       | От средней до быстрой                   |
| ЛУЧ                        | Рассеянный свет                         | Сверхширокий              | Широкий, короткий                                                 | Сфокусированный, длинный      | Внутренний точечный, внешний заливающий |
| РЕКОМЕНДАЦИИ ПО УСТАНОВКЕ: | в нижней части/колесная ниша            | в любом месте             | в нижней и задней частях                                          | в верхних точках              | в любом месте                           |
| МЕСТНОСТЬ И СТИЛЬ ВОЖДЕНИЯ | Стиль и уникальность на любой местности | Для любых поездок и задач | Открытая местность и задачи, требующие широкого радиуса освещения | Сильно-пересеченная местность | Для любых поездок и задач               |

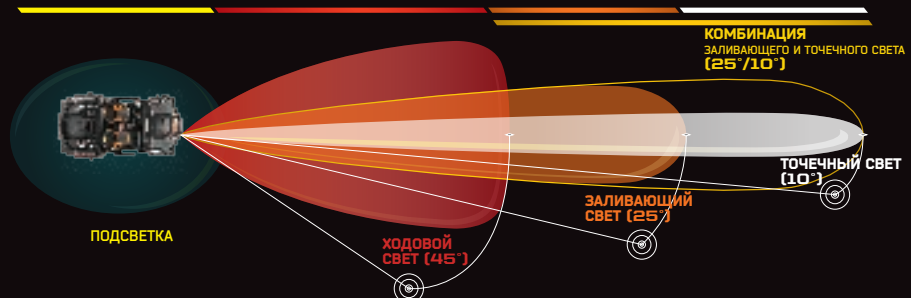



**ИСПЫТАНО**  
для достижения  
максимальных  
результатов

**ПРОВЕРЕНО**  
Не перегружает  
технику

**PRO ARMOR®**



АКСЕССУАРЫ

ВЕТРОВЫЕ СТЕКЛА  
И ЗАДНИЕ ПАНЕЛИ

ДВЕРИ

КРЫШИ И  
ЗАЩИТА

АУДИОСИСТЕМА  
И ОПТИКА

ХРАНЕНИЕ И  
ХОЛОДИЛЬНИКИ

ШИНЫ И ДИСКИ

ЛИБРЕДКИ И  
ОТВАЛЫ

## ПРОЧНАЯ КОНСТРУКЦИЯ

Световые приборы Pro Armor созданы больших размеров, в агрессивном дизайне, в корпусе со степенью защиты IP67 и порошковым покрытием для защиты от ультрафиолета.



### ДВУХРЯДНАЯ СВЕТОДИОДНАЯ ОПТИКА

Наиболее распространенное устройство с максимальной дальностью освещения впереди. Удобство монтажа.

Доступны в исполнении Cube, 25,4 см, 50,8 см и 76,2 см

## МАКСИМАЛЬНАЯ ЯРКОСТЬ

Pro Armor обеспечивает высокую яркость в любых условиях. Вся мощь направлена через алюминий для рассеивания тепла и непрерывного теплообмена.



### ОДНОРЯДНАЯ СВЕТОДИОДНАЯ ОПТИКА

Мощные, компактные световые приборы с низким профилем и изящным дизайном.

Доступны в исполнении 27,9 см, 83,8 см и 101,6 см

## СЕРТИФИКАТ ECE



### СВЕТОДИОДНЫЕ ПРИБОРЫ CUBE

Небольшой размер позволяет устанавливать их в особых местах для дополнительного освещения.

Доступны для освещения в режиме заливающего и точечного света

## КОМБИНАЦИЯ

## ОПТИКА

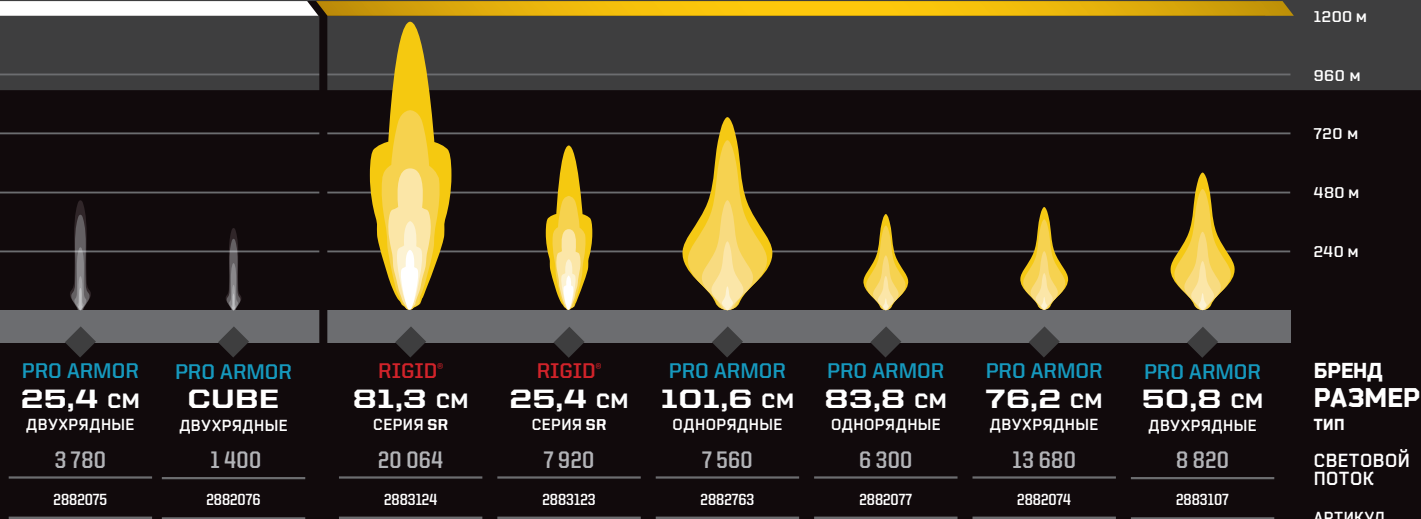

## ДОБАВЬТЕ ПРОВОДА ДЛЯ УСТАНОВКИ СВЕТОВЫХ ПРИБОРОВ

### СХЕМЫ СВЕТОВЫХ ПРИБОРОВ

| МОДЕЛЬ                 | 1 ФОНАРЬ в 1 МЕСТЕ с 1 ВЫКЛЮЧАТЕЛЕМ                                  | 2 ФОНАРЯ в 2 МЕСТАХ с 1 ВЫКЛЮЧАТЕЛЕМ                                                                         | 2 ФОНАРЯ в 2 МЕСТАХ с 2 ВЫКЛЮЧАТЕЛЯМИ                                      |
|------------------------|----------------------------------------------------------------------|--------------------------------------------------------------------------------------------------------------|----------------------------------------------------------------------------|
| 2014-2018 (ВСЕ МОДЕЛИ) | КОМПЛЕКТ ПРОВОДОВ для ОПТИКИ 2883486                                 | КОМПЛЕКТ ПРОВОДОВ для ОПТИКИ 2883486<br>Y-ОБРАЗНЫЙ КОМПЛЕКТ ПРОВОДОВ 2879860                                 | КОМПЛЕКТ ПРОВОДОВ для ОПТИКИ 2881678                                       |
| 2019 ВСЕ МОДЕЛИ        | <b>НОВИНКА</b><br>POLARIS PULSE КОМПЛЕКТ ПРОВОДОВ для ОПТИКИ 2883785 | <b>НОВИНКА</b><br>POLARIS PULSE КОМПЛЕКТ ПРОВОДОВ для ОПТИКИ 2883785<br>Y-ОБРАЗНЫЙ КОМПЛЕКТ ПРОВОДОВ 2879860 | <b>НОВИНКА</b><br>POLARIS PULSE КОМПЛЕКТ ПРОВОДОВ для ОПТИКИ (2ШТ) 2883785 |

⚠ Не требуются провода для подключения к аккумулятору на любых моделях / модельных годах Polaris GENERAL®.



Все световые приборы Rigid® и Pro Armor рассчитаны на использование с системой Polaris Pulse.

## СВЕТОДИОДНЫЕ ФАРЫ TRAILBLAZER

- Регулировка светового луча (два внешних) от точечного до заливающего
- Интегрированные светодиодные дневные ходовые огни
- Общий световой поток – 6 000 люмен; 20-ваттные кристаллы CREE® XHP
- С защитой от влаги, пыли, выцветания краски

» ЧЕРНАЯ ПАНЕЛЬ • 2882073  
Polaris general 4 '17-18,  
Polaris general '16-18

### ЦВЕТНАЯ ПАНЕЛЬ ДЛЯ ОПТИКИ TRAILBLAZER

POLARIS GENERAL 4 '17-19,  
POLARIS GENERAL '16-19

| ЦВЕТ        | арт.        |
|-------------|-------------|
| КРАСНЫЙ     | 2882479-293 |
| БЕЛЫЙ       | 2882479-133 |
| БЕЗ ОКРАСКИ | 2882479     |
| СИНИЙ       | 2882479-689 |

## ПОДСВЕТКА

### ОГНИ ПОДСВЕТКИ

POLARIS GENERAL 4 '17-19,  
POLARIS GENERAL '16-19

| ЦВЕТ                | Артикул |
|---------------------|---------|
| КРАСНЫЙ (4 ШТ)      | 2880500 |
| ГОЛУБОЙ (4 ШТ)      | 2880506 |
| КРАСНЫЙ (ОДИНОЧНЫЙ) | 2880532 |
| ГОЛУБОЙ (ОДИНОЧНЫЙ) | 2880533 |



# В ПОЛНОЙ ГОТОВНОСТИ

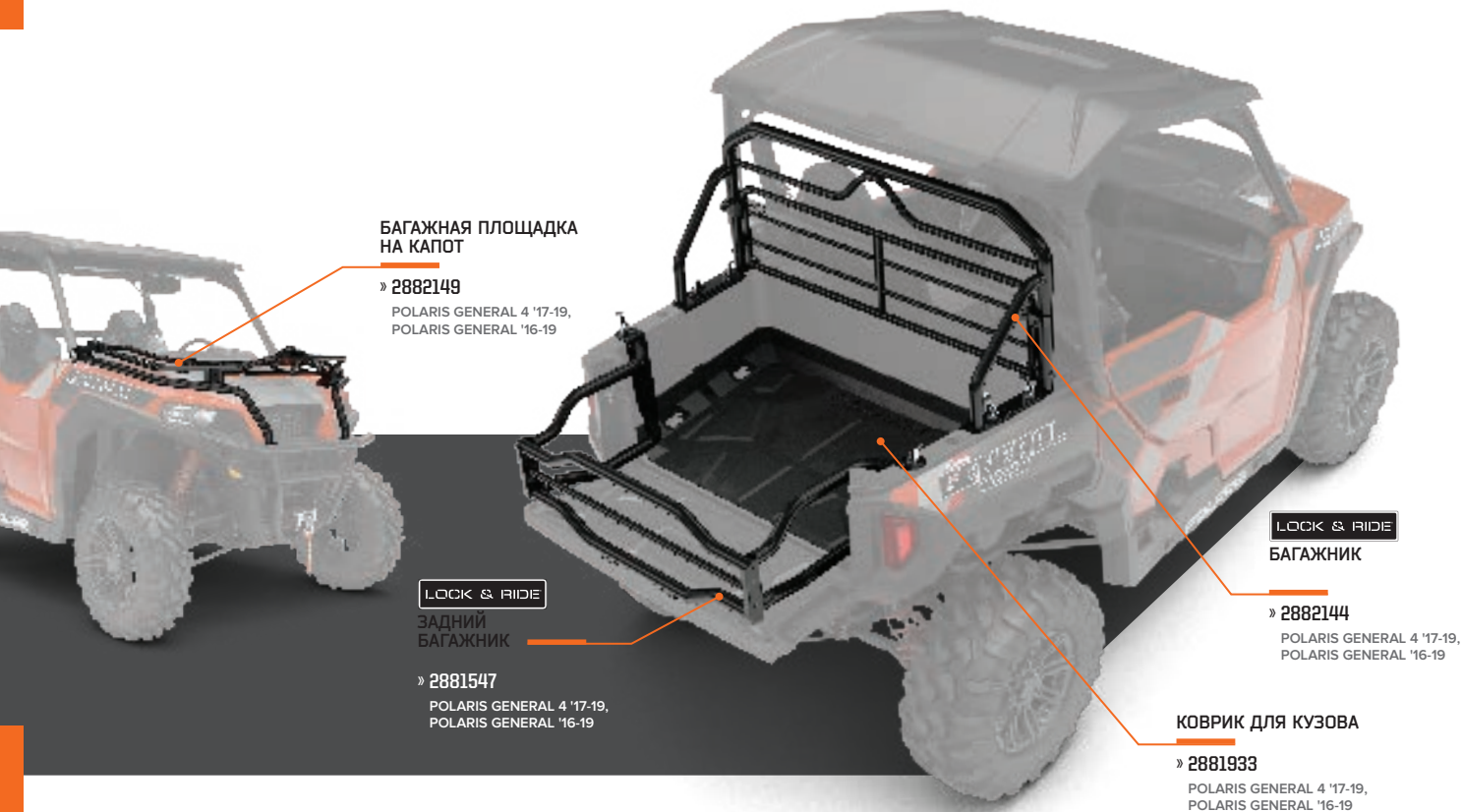

## БАГАЖНАЯ ПЛОЩАДКА НА КАПОТ

» 2882149  
POLARIS GENERAL 4 '17-19,  
POLARIS GENERAL '16-19

## LOCK & RIDE ЗАДНИЙ БАГАЖНИК

» 2881547  
POLARIS GENERAL 4 '17-19,  
POLARIS GENERAL '16-19

## LOCK & RIDE

## БАГАЖНИК

» 2882144  
POLARIS GENERAL 4 '17-19,  
POLARIS GENERAL '16-19

## КОВРИК ДЛЯ КУЗОВА

» 2881933  
POLARIS GENERAL 4 '17-19,  
POLARIS GENERAL '16-19



## LOCK & RIDE

## КРЕПЛЕНИЕ ЗАПАСНОГО КОЛЕСА

» 2881529  
POLARIS GENERAL 4 '17-19,  
POLARIS GENERAL '16-19



## СУМКА НА СПИНКУ СИДЕНЬЯ

» 2882164  
POLARIS GENERAL '16-19



## КОФР ДЛЯ ПРИБОРНОЙ ПАНЕЛИ

» 2882165  
POLARIS GENERAL 4 '17-19,  
POLARIS GENERAL '16-19

## КРЕПЛЕНИЕ ОГНЕТУШИТЕЛЯ

НЕ ПОКАЗАНО

» 2882158  
POLARIS GENERAL 4 '17-19,  
POLARIS GENERAL '16-19  
СОВМЕСТИМО С БОЛЬШИНСТВОМ  
ОГНЕТУШИТЕЛЕЙ ДИАМЕТРОМ 8,3 СМ  
(В КОМПЛЕКТ НЕ ВХОДИТ)

## POLARIS ENGINEERED ПРЕИМУЩЕСТВА



## LOCK & RIDE

## УНИКАЛЬНЫЙ СПОСОБ УСТАНОВКИ

Доступные для всей техники Polaris аксессуары Lock & Ride обеспечивают быстрое изменение конфигурации вашего мотовездехода – для работы или для отдыха. При повороте рычажка фиксаторы Lock & Ride расширяются и обеспечивают надежное крепление.

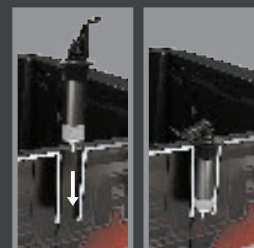





Множество удобных отделений для хранения вещей и груза

**LOCK & RIDE КОФР**

» 2881527  
POLARIS GENERAL 4 '17-19,  
POLARIS GENERAL '16-19

**LOCK & RIDE КОЛЬЦА D-RINGS**

» 2881545  
POLARIS GENERAL 4 '17-19,  
POLARIS GENERAL '16-19



**ВАРИАНТЫ ПЕТЕЛЬ**  
СТР. 21

**KOLPIN**  
OUTDOORS

**ЗАЩИТИТЕ  
СВОИ ВЕЩИ.  
ЖИВИТЕ  
СВОЕЙ ЖИЗНЬЮ.**



Мы хотим поблагодарить наших партнеров Browning® и Mathews® за успешное содействие в обеспечении безопасности поездок по бездорожью.

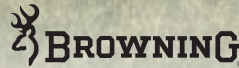

**КРЕПЛЕНИЕ KOLPIN STRONGHOLD®**

**LOCK & RIDE**

**КРЕПЛЕНИЕ ДЛЯ ДВУХ ЧЕХЛОВ KOLPIN STRONGHOLD® С ЗАМКОВ AUTO-LATCH**

» 2883970  
POLARIS GENERAL 4 '17-19,  
POLARIS GENERAL '16-19

**КОФРЫ KOLPIN STRONGHOLD®**

**ЧЕХЛЫ ДЛЯ РУЖЬЯ KOLPIN STRONGHOLD®**

» XL TRANSPORT • 2882430\*  
POLARIS GENERAL 4 '17-19,  
POLARIS GENERAL '16-19  
» L IMPACT • 288242\*  
POLARIS GENERAL 4 '17-19,  
POLARIS GENERAL '16-19

**ЧЕХОЛ ДЛЯ ПИСТОЛЕТА KOLPIN STRONGHOLD®**

» 2882429\*  
POLARIS GENERAL 4 '17-19,  
POLARIS GENERAL '16-19

**ЧЕХОЛ ДЛЯ УДОЧКИ KOLPIN STRONGHOLD®**

» 2882428\*  
POLARIS GENERAL 4 '17-19,  
POLARIS GENERAL '16-19

**ЧЕХОЛ ДЛЯ ЛЕДОБУРА KOLPIN STRONGHOLD®**

» 2882427\*  
POLARIS GENERAL 4 '17-19,  
POLARIS GENERAL '16-19

ТРЕБУЕТСЯ КРЕПЛЕНИЕ AUTO-LATCH (2883970 ИЛИ 2884106)



**ЗАЖИМЫ KOLPIN RHINO GRIPS®** ИДЕАЛЬНО ДЛЯ ЛУКОВ И ОРУЖИЯ БЕЗ ФУТЛЯРА



**LOCK & RIDE**

**ЗАЖИМ RHINO GRIP®**

» 2881575  
POLARIS GENERAL 4 '17-19,  
POLARIS GENERAL '16-19



**LOCK & RIDE**

**ЗАЖИМ RHINO GRIP® XL**

» 2881574  
POLARIS GENERAL 4 '17-19,  
POLARIS GENERAL '16-19



**СМЕННЫЕ РЕЗИНОВЫЕ ПЕТЛИ RHINO GRIP® XL**

» 2881621  
POLARIS GENERAL 4 '17-19,  
POLARIS GENERAL '16-19



**LOCK & RIDE**

**ЗАЖИМ RHINO GRIP® PRO**

» 2884107  
POLARIS GENERAL 4 '17-19,  
POLARIS GENERAL '16-19



**LOCK & RIDE**

**ЗАЖИМ RHINO GRIP® XL DOUBLE**

» 2884108  
POLARIS GENERAL 4 '17-19,  
POLARIS GENERAL '16-19



**СМЕННЫЕ РЕЗИНОВЫЕ ПЕТЛИ RHINO GRIP® PRO**

» 2884109  
POLARIS GENERAL 4 '17-19,  
POLARIS GENERAL '16-19



# ХРАНИТЕ ОХЛАЖДЕННЫМ

ХОЛОДИЛЬНИКИ POLARIS NORTHSTAR могут пережить абсолютно все – невыносимую жару или жесткое падение с машины. Поэтому, когда мы говорим, что по прошествии многих часов лед все еще будет холодным, а содержимое останется в сохранности, мы это и имеем ввиду.

## ХОЛОДИЛЬНИКИ POLARIS NORTHSTAR



99

НА 99 ЛИТРОВ

СЕРЫЙ • 2883426  
ПЕСОЧНЫЙ • 2883392



57

НА 57 ЛИТРОВ

СЕРЫЙ • 2883425  
ПЕСОЧНЫЙ • 2881259



28

НА 28 ЛИТРОВ

СЕРЫЙ • 2883424  
ПЕСОЧНЫЙ • 2881315



14

НА 14 ЛИТРОВ **НОВИНКА**

СЕРЫЙ • 2883968



НА 19 ЛИТРОВ В  
МЯГКОМ КОФРЕ

СЕРЫЙ • 2883390

## ОСОБЕННОСТИ ХОЛОДИЛЬНИКОВ НА 28, 57 И 99 ЛИТРОВ



Удобный ручки



Замок TravelLock



Система слива EasyOut



Резиновые ножки NoSlip



Изоляция PolarWall



Уплотнение IceLock

887 мл

591 мл



## СТАКАНЫ

887 мл • 2883394

591 мл • 2883393



# ПРОТЕСТИРОВАНО ГРИЗЛИ. ЗАВЕРЕНО POLARIS.



Организация IGBC подтверждает, что этот холодильник способен выдержать силу медведя гризли, пытающегося проникнуть во внутрь данного куллера и желающего полакомиться его содержимым. Polaris Northstar стойко переносит такое воздействие.

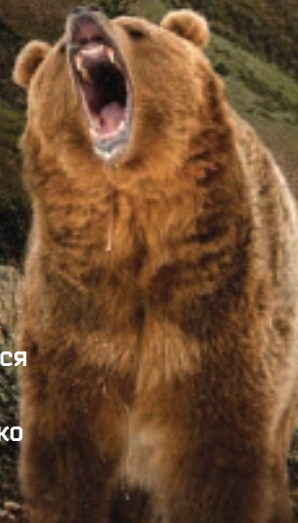

## АКСЕССУАРЫ ДЛЯ ХОЛОДИЛЬНИКОВ POLARIS NORTHSTAR



### СЕТЧАТАЯ КОРЗИНА

Для 99 ЛИТРОВ • 2883648 **НОВИНКА**  
 Для 57 ЛИТРОВ • 2882185  
 Для 28 ЛИТРОВ • 2882438



### ПЕРЕГОРОДКИ

Для 99 ЛИТРОВ • 2883468 **НОВИНКА**  
 ПОСТАВЛЯЕТСЯ С ОДНОЙ ПЕРЕГОРОДКОЙ  
 Для 57 ЛИТРОВ • 2882184  
 ПОСТАВЛЯЕТСЯ С ДВУМЯ ПЕРЕГОРОДКАМИ  
 Для 28 ЛИТРОВ • 2882186  
 ПОСТАВЛЯЕТСЯ С ОДНОЙ ПЕРЕГОРОДКОЙ

Перегородка может служить в качестве разделочной доски

99 ЛИТРОВ



1 вариант  
разделения

57 ЛИТРОВ



2 варианта  
разделения

28 ЛИТРОВ



1 вариант  
разделения



### ПОДУШКА ДЛЯ СИДЕНЬЯ

Для 57 ЛИТРОВ • 2882179  
 Для 28 ЛИТРОВ • 2882507

### КОЛЕСИКИ ДЛЯ ХОЛОДИЛЬНИКА

Для 57 ЛИТРОВ • 2882180

### ОТКРЫВАШКА

2882183  
 для всех типов холодильников



**НОВИНКА**  
**РЕМЕНЬ С ХРАПОВИКОМ 3.8 м  
 x 4.6 м НАГРУЗКОЙ 2495 кг**

- Ремни 3.8 см x 4.6 м, 2 шт.
- Усиленные тканые ленты
- Максимальная нагрузка 2495 кг, рабочая нагрузка 831 кг

2884031



**НОВИНКА**  
**РЕМЕНЬ С ХРАПОВИКОМ 5.1 см  
 x 6.1 м НАГРУЗКОЙ 4536 кг**

- Ремни 5 см x 6.1 м
- Усиленные тканые ленты, плавающие кольца, двойные J-образные крюки
- Максимальная нагрузка 4536 кг, рабочая нагрузка 1497 кг

2884032



# PRO ARMOR®



Все диски и шины Pro Armor предназначены для внедорожной техники и достижения превосходных результатов в экстремальных условиях. Разработаны, испытаны и изготовлены в сотрудничестве с Polaris для надежного сцепления с рельефом.

## ТРОЙНОЕ УСИЛЕНИЕ БОКОВИН

- Боковины шин наиболее часто подвержены проколам при езде по бездорожью
- Pro Armor создает шины с дополнительной защитой именно в самых уязвимых местах – в боковинах

## 8 или 10 СЛОЕВ В КАРКАСЕ ШИНЫ

- Pro Armor создает самые прочные шины
- Больше число слоев дает дополнительную защиту

## ИННОВАЦИИ

### ПРОТЕКТОР ДВОЙНОЙ ТВЕРДОСТИ (Crawler 6 и Attack 2.0)

- Твердая резина в основании каждого протектора для устойчивости
- Мягкая резина в верхней части протектора для надежного сцепления

### ДВУХКОМПОНЕНТНЫЙ ПРОТЕКТОР (Dual-Threat)

- Твердая резина посередине протектора для износостойкости
- Мягкая резина по краям протектора для крепкой схватки

## СВЫШЕ 4 828 КМ ИСПЫТАНИЙ

Больше километров с шиной Pro Armor. Каждая шина разрабатывается и изготавливается с расчетом на длительный срок службы. Свыше 4 828 км испытаний гарантируют высокие характеристики и большой ресурс ваших шин.



ШИНА: **DUAL-THREAT**

ДИСК: **BUCKLE ACCENT**

## ПОЗНАКОМЬТЕСЬ С ВАШИМИ ШИНАМИ

РАЗМЕРЫ И ОБЪЕМЫ  
**28" × 9" R14**  
| | |  
ВЫСОТА ШИРИНА ДИАМЕТР  
ДИСКА

ГЛУБИНА ПРОТЕКТОРА  
Больше глубина =  
больше сцепление  
в любых условиях

ВЕС  
Облегченная шина  
способствует  
улучшению ездовых  
характеристик

КЛАСС СЛОЙНОСТИ  
Указание  
сопротивляемости  
шины к проколам

УСИЛЕНИЕ БОКОВИН  
Увеличивает  
сопротивляемость  
проколам

КЛАСС НАГРУЗКИ  
Шины с более высоким  
классом нагрузки  
могут выдерживать  
большой вес



# ДЛЯ ПЕРЕСЕЧЕННОЙ МЕСТНОСТИ И ТРАСС



ПЕРЕД

ЗАД

## PRO ARMOR DUAL-THREAT

- Двухкомпонентный состав и радиальный каркас идеально подходят для любых условий
- Мягкая резина с внешнего края шины для наилучшего зацепа и плавности
- Твердая резина в средней части шины для усиления сцепления при разгоне

|     |                                 | ГЛУБИНА ПРОТЕКТОРА | ВЕС ШИНЫ | КЛАСС СЛОЙНОСТИ | УСИЛЕНИЕ БОКОВИН | КЛАСС НАГРУЗКИ |        |
|-----|---------------------------------|--------------------|----------|-----------------|------------------|----------------|--------|
| 14" | <b>26" × 9" R14</b><br>5416340  | ПЕРЕД:             | 16мм     | 10              | 3                | 12 кг          |        |
| 14" | <b>26" × 11" R14</b><br>5416341 | ЗАД:               |          |                 |                  | 14 кг          | 413 кг |
| 14" | <b>29" × 9" R14</b><br>5416342  | ПЕРЕД:             |          |                 |                  | 14 кг          | 503 кг |
| 14" | <b>29" × 11" R14</b><br>5416343 | ЗАД:               |          |                 |                  | 16 кг          | 599 кг |



Размер диска

14"

МОНОСОСТАВ ШИНЫ = БОЛЬШЕ СЦЕПЛЕНИЯ + ДОЛЬШЕ СРОК СЛУЖБЫ

Твердая резина = длительный срок службы

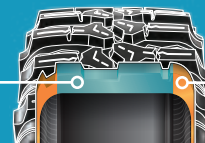

Мягкая резина = лучшее сцепление

ПЕРЕД/ЗАД



## PRO ARMOR ATTACK 2.0

- Превосходные характеристики на твердом грунте
- Двухкомпонентный состав и радиальный каркас идеально подходят для любых условий
- Плотный рисунок протектора обеспечивает тихое движение

|     | ГЛУБИНА ПРОТЕКТОРА              | ВЕС ШИНЫ  | КЛАСС СЛОЙНОСТИ | УСИЛЕНИЕ БОКОВИН | КЛАСС НАГРУЗКИ |   |        |
|-----|---------------------------------|-----------|-----------------|------------------|----------------|---|--------|
| 15" | <b>28" × 10" R15</b><br>5416344 | ПЕРЕД/ЗАД | 25мм            | 15 кг            | 8              | 3 | 503 кг |



Размер диска

15"

ПЕРЕД/ЗАД

## АТТАСК 2.0 или АТТАСК

- Более плотный рисунок протектора = Лучшее сцепление на твердом грунте
- Протектор из твердой резины = Улучшенное сцепление на неровном грунте, более плавный ход в любых условиях
- 10 слоев защиты = Увеличенная износостойкость
- Доступен большой размер 28" = Увеличенный клиренс и сцепление с трассой



## PRO ARMOR ATTACK

- Лучшая универсальная всесезонная шина для любых условий
- Уникальный дизайн протектора по всему сечению
- Протекторы из твердой резины обеспечивают снижение износа и увеличение срока службы
- Широко расположенные грунтозацепы обеспечивают лучшее сцепление на мягком грунте

|     | ГЛУБИНА ПРОТЕКТОРА              | ВЕС ШИНЫ | КЛАСС СЛОЙНОСТИ | УСИЛЕНИЕ БОКОВИН | КЛАСС НАГРУЗКИ |       |
|-----|---------------------------------|----------|-----------------|------------------|----------------|-------|
| 14" | <b>26" × 9" R14</b><br>5415613  | ПЕРЕД:   | 23мм            | 8                | 3              | 13 кг |
| 14" | <b>26" × 11" R14</b><br>5415614 | ЗАД:     |                 |                  |                | 15 кг |



Размер диска

14"

АКСЕССУАРЫ

ВЕТРОВЫЕ СТЕКЛА И ЗАДНИЕ ПАНЕЛИ

ДВЕРИ

КРЫШИ И ЗАЩИТА

АУДИОСИСТЕМА И ОПТИКА

ХРАНЕНИЕ И ХОЛОДИЛЬНИКИ

ШИНЫ И ДИСКИ

ПРЕСКИ И ОТВАЛЫ





# ДЛЯ КАМНЕЙ



ПЕРЕД/ЗАД

## PRO ARMOR CRAWLER XR

- Хотите погонять? Эта шина цепляется за все – хоть за грунт, хоть за камни
- Рисунок из квадратных блоков для равномерного контакта
- Резина тверже, чем у модели XG, для самых суровых трасс

14"

|                                 |               |                    |                     |                   |          |               |
|---------------------------------|---------------|--------------------|---------------------|-------------------|----------|---------------|
| <b>28" x 10" R14</b><br>5415536 | ПЕРЕД/<br>ЗАД | <b>16мм</b>        | <b>15 кг</b>        | <b>8</b>          | <b>3</b> | <b>517 кг</b> |
| ГЛУБИНА<br>ПРОТЕКТОРА           | ВЕС<br>ШИНЫ   | КЛАСС<br>СЛОЙНОСТИ | УСИЛЕНИЕ<br>БОКОВИН | КЛАСС<br>НАГРУЗКИ |          |               |



14"

## XR

### ТВЕРДАЯ РЕЗИНА

- Небольшая высота протекторов и резина одной твердости обеспечивают этой высокоскоростной шине дополнительную жесткость и боковую устойчивость в поворотах
- Уникальный дизайн протекторов лучше всего проявляет себя на твердой поверхности



## КАКОЙ CRAWLER ТЕБЕ БЛИЖЕ?

ПЕРЕД/ЗАД



## PRO ARMOR CRAWLER XG

- Эти шины заберутся на любую высоту
- Мягкий и цепкий состав этой шины идеально подходит для езды по пустыне или подъема в гору
- Боковины с 8 слоями и тройной защитой препятствуют проколам

15"

|                                 |               |                    |                     |                   |          |               |
|---------------------------------|---------------|--------------------|---------------------|-------------------|----------|---------------|
| <b>28" x 10" R15</b><br>5416346 | ПЕРЕД/<br>ЗАД | <b>20мм</b>        | <b>15 кг</b>        | <b>8</b>          | <b>3</b> | <b>503 кг</b> |
| ГЛУБИНА<br>ПРОТЕКТОРА           | ВЕС<br>ШИНЫ   | КЛАСС<br>СЛОЙНОСТИ | УСИЛЕНИЕ<br>БОКОВИН | КЛАСС<br>НАГРУЗКИ |          |               |



15"

## XG

### РЕЗИНА ДВОЙНОЙ ТВЕРДОСТИ

- Увеличенная высота протекторов и использование резины разной твердости
- Идеальный баланс между высокой скоростью, износостойкостью и гибкостью для сцепления с гладкими камнями





# ДЛЯ ГРЯЗИ



ПЕРЕД

ЗАД

## PRO ARMOR DAGGER

- Эта шина проедет везде – и по трассе, и по грязи.
- Глубокие, самоочищающиеся протекторы и большая ширина шины для отличной проходимости в грязи
- Округлый профиль и цельный протектор для комфорта в движении

|     |                                 |        | ГЛУБИНА ПРОТЕКТОРА | ВЕС ШИНЫ | КЛАСС СЛОЙНОСТИ | УСИЛЕНИЕ БОКОВИН | КЛАСС НАГРУЗКИ |
|-----|---------------------------------|--------|--------------------|----------|-----------------|------------------|----------------|
| 14" | <b>27" × 9" R14</b><br>5415617  | ПЕРЕД: | 38мм               | 15 кг    | 8               | 3                | 503 кг         |
| 14" | <b>27" × 11" R14</b><br>5415618 | ЗАД:   |                    | 18 кг    |                 |                  |                |



# ДЛЯ ОБЩЕГО ИСПОЛЬЗОВАНИЯ

ПЕРЕД/ЗАД

ПЕРЕД/ЗАД

ПЕРЕД/ЗАД



## PRO ARMOR HARVESTER

- Настоящая рабочая лошадка с ресурсом свыше 8 047 км
- Рисунок протектора рассчитан на тип рельефа, будь то ферма, пастбище или трасса
- 10 слоев защиты для непрерывной тяжелой работы

- 14" **28" × 10" R14** • ПЕРЕД/ЗАД • 5416347
- 27" × 10" R14** • ПЕРЕД/ЗАД • 5415965
- 12" **26" × 8" R12** • ПЕРЕД • 5416396
- 26" × 10" R12** • ЗАД • 5415966

|       |           | ГЛУБИНА ПРОТЕКТОРА | ВЕС:  | КЛАСС СЛОЙНОСТИ | УСИЛЕНИЕ БОКОВИН | КЛАСС НАГРУЗКИ |
|-------|-----------|--------------------|-------|-----------------|------------------|----------------|
| 26R12 | ПЕРЕД     | 16мм               | 11 кг | 10              | 3                | 388 кг         |
|       | ЗАД       |                    | 15 кг |                 |                  | 615 кг         |
| 27R14 | перед/ЗАД |                    | 15 кг |                 |                  | 599 кг         |
| 28R14 | перед/ЗАД |                    | 15 кг |                 |                  | 630 кг         |

## PRO ARMOR PRESERVE

- Ресурс протектора свыше 8000 км
- Адаптирована для травяного покрова, где требуются шины с малой нагрузкой
- Скругленный профиль шины и особый рисунок протектора для уменьшения воздействия

- 14" **27" × 10" R14** • ПЕРЕД/ЗАД • 5416348
- 26" × 8" R12** • ПЕРЕД • 5416403
- 12" **26" × 10" R12** • ЗАД • 5416402

|       |           | ГЛУБИНА ПРОТЕКТОРА | ВЕС:  | КЛАСС СЛОЙНОСТИ | УСИЛЕНИЕ БОКОВИН | КЛАСС НАГРУЗКИ |
|-------|-----------|--------------------|-------|-----------------|------------------|----------------|
| 26R12 | ПЕРЕД     | 16мм               | 11 кг | 10              | 3                | 388 кг         |
|       | ЗАД       |                    | 13 кг |                 |                  | 599 кг         |
| 27R14 | перед/ЗАД |                    | 13 кг |                 |                  | 599 кг         |

## PRO ARMOR XD-K

- Шина размером 26" с брекером из арамидного волокна для любого рельефа
- Уникальный дизайн протектора по всему сечению
- Грунтозацепы из твердой резины обеспечивают снижение износа и увеличение срока службы

- 12" **26" × 9" R12** • ПЕРЕД • 5415756
- 26" × 11" R12** • ЗАД • 5415757

|        |     | ГЛУБИНА ПРОТЕКТОРА | ВЕС:  | КЛАСС СЛОЙНОСТИ | УСИЛЕНИЕ БОКОВИН      | КЛАСС НАГРУЗКИ |
|--------|-----|--------------------|-------|-----------------|-----------------------|----------------|
| ПЕРЕД: | ЗАД | 31,7мм             | 13 кг | 8               | 3/1 Арамидное волокно | 388 кг         |
|        |     |                    | 15 кг |                 |                       | 499 кг         |

АКСЕССУАРЫ

ВЕТРОВЫЕ СТЕКЛА И ЗАДНИЕ ПАНЕЛИ

ДВЕРИ

КРЫШИ И ЗАЩИТА

АУДИОСИСТЕМА И ОПТИКА

ХРАНЕНИЕ И ХОЛОДИЛЬНИКИ

ШИНЫ И ДИСКИ

ЛЕБЕДКИ И ОТВАЛЫ



# ДИСКИ

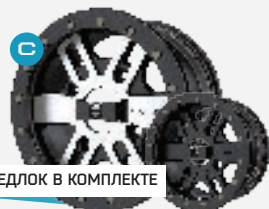

14"

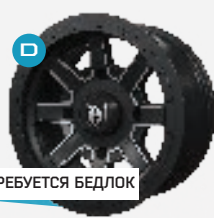

15"

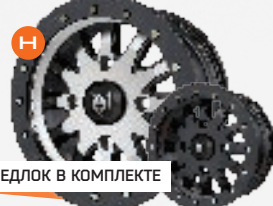

БЕДЛОК В КОМПЛЕКТЕ

ТРЕБУЕТСЯ БЕДЛОК

БЕДЛОК В КОМПЛЕКТЕ

## A AMPLIFY

ПЕРЕД ВЕС: 5,9 кг | КЛАСС НАГРУЗКИ: 408 кг | ВЫЛЕТ: -9

ЗАД ВЕС: 6,4 кг | КЛАСС НАГРУЗКИ: 590 кг | ВЫЛЕТ: +4

ЧЕРНО-МЕТАЛЛИЧЕСКИЙ : перед 14" x 7" • 1522956-266

зад 14" x 8" • 1522957-266

ЧЕРНЫЙ МАТОВЫЙ : перед 14" x 7" • 1522956-458

зад 14" x 8" • 1522957-458

## B BUCKLE

ПЕРЕД ВЕС: 5,8 кг | КЛАСС НАГРУЗКИ: 408 кг | ВЫЛЕТ: +4

ЗАД ВЕС: 6,1 кг | КЛАСС НАГРУЗКИ: 590 кг | ВЫЛЕТ: -9

ЧЕРНО-МЕТАЛЛИЧЕСКИЙ : перед 14" x 7" • 1522544-266

зад 14" x 8" • 1522545-266

ЧЕРНЫЙ МАТОВЫЙ : перед 14" x 7" • 1522544-458

зад 14" x 8" • 1522545-458

## C COMBAT (ЗАМКОВЫЕ КОЛЬЦА В КОМПЛЕКТЕ)

ВЕС: 7,3 кг | КЛАСС НАГРУЗКИ: 729 кг | ВЫЛЕТ: +38

ЧЕРНО-МЕТАЛЛИЧЕСКИЙ : 14" x 7" • 1523283

ЧЕРНЫЙ МАТОВЫЙ : 14" x 7" • 1523284

## D REBLR (ТРЕБУЮТСЯ ЗАМКОВЫЕ КОЛЬЦА)

ПЕРЕД ВЕС: 5,9 кг | КЛАСС НАГРУЗКИ: 408 кг | ВЫЛЕТ: +4

ЗАД ВЕС: 6,6 кг | КЛАСС НАГРУЗКИ: 590 кг | ВЫЛЕТ: -9

ЧЕРНО-МЕТАЛЛИЧЕСКИЙ : перед 14" x 7" • 1522238-458

зад 14" x 8" • 1522239-458

## E SHACKLE

ПЕРЕД ВЕС: 5,9 кг | КЛАСС НАГРУЗКИ: 408 кг | ВЫЛЕТ: +4

ЗАД ВЕС: 6,4 кг | КЛАСС НАГРУЗКИ: 590 кг | ВЫЛЕТ: -9

ЧЕРНО-МЕТАЛЛИЧЕСКИЙ : перед 14" x 7" • 1522546-266

зад 14" x 8" • 1522547-266

ЧЕРНЫЙ МАТОВЫЙ : перед 14" x 7" • 1522546-458

зад 14" x 8" • 1522547-458

## F SIXR

ПЕРЕД ВЕС: 4,8 кг | КЛАСС НАГРУЗКИ: 408 кг | ВЫЛЕТ: +4

ЗАД ВЕС: 5,7 кг | КЛАСС НАГРУЗКИ: 590 кг | ВЫЛЕТ: -9

ЧЕРНЫЙ МАТОВЫЙ : перед 14" x 7" • 1521507-521

зад 14" x 8" • 1521508-521

БЛЕСТЯЩИЙ : перед 14" x 7" • 1521507-410

зад 14" x 8" • 1521508-410

## G CYCLONE

ВЕС: 7,8 кг | КЛАСС НАГРУЗКИ: 590 кг | ВЫЛЕТ: +4

ЧЕРНО-МЕТАЛЛИЧЕСКИЙ : 15" x 7" • 1523184-266

ЧЕРНЫЙ МАТОВЫЙ : 15" x 7" • 1523184-458

## H HALO (ЗАМКОВЫЕ КОЛЬЦА В КОМПЛЕКТЕ)

ВЕС: 7,7 кг | КЛАСС НАГРУЗКИ: 726 кг | ВЫЛЕТ: +38

ЧЕРНО-МЕТАЛЛИЧЕСКИЙ : 15" x 7" • 1523282

ЧЕРНЫЙ МАТОВЫЙ : 15" x 7" • 1523266

## I WYDE

ВЕС: 6,1 кг | КЛАСС НАГРУЗКИ: 590 кг | ВЫЛЕТ: +55

ЧЕРНО-МЕТАЛЛИЧЕСКИЙ : 15" x 7" • 1522550-266

ЧЕРНЫЙ МАТОВЫЙ : 15" x 7" • 1522550-458

## J FLARE

ВЕС: 8,1 кг | КЛАСС НАГРУЗКИ: 590 кг | ВЫЛЕТ: +4

ЧЕРНО-МЕТАЛЛИЧЕСКИЙ : 15" x 7" • 1523102-266

ЧЕРНЫЙ МАТОВЫЙ : 15" x 7" • 1523102-458

○ ТРЕБУЮТСЯ УДЛИНЕННЫЕ ГАЙКИ



### КОВАНЫЕ ЗАМКОВЫЕ КОЛЬЦА 14"

Используются только на модели REBLR АРТИКУЛ

|   |                                                                     |             |
|---|---------------------------------------------------------------------|-------------|
| A | Синий                                                               | 1522244-619 |
| B | Без цвета:                                                          | 1522244-266 |
| C | Белый                                                               | 1522244-133 |
| D | Красный                                                             | 1522244-293 |
| E | Оранжевый:                                                          | 1522244-589 |
| F | Черный матовый – сменная детальИспользуются только на модели Combat | 1523146-458 |

Продается отдельно



# 14" КОМПЛЕКТЫ

# КОМПЛЕКТЫ КОЛЕС

| ШИНЫ                                               | ATTACK 26" 4828 km | DAGGER 27" 4828 km | DUAL-THREAT 26" 4828 km | DUAL-THREAT 29" 4828 km | PRESERVE 27" 8047 km | PRO ARMOR HARVESTER 27" 8047 km | PRO ARMOR HARVESTER 28" 8047 km | CRAWLER XR 28" 4828 km |
|----------------------------------------------------|--------------------|--------------------|-------------------------|-------------------------|----------------------|---------------------------------|---------------------------------|------------------------|
| ДИСКИ                                              |                    |                    |                         |                         |                      |                                 |                                 |                        |
| AMPLIFY  Черно-металлический                       | 2882390            | 2882392            | 2883138                 | 2883146                 | 2883208              | 2882388                         | 2883225                         | 2882394                |
| AMPLIFY  Черный матовый                            | 2882391            | 2882393            | 2883139                 | 2883147                 | 2883209              | 2882389                         | 2883226                         | 2882395                |
| BUCKLE  Черно-металлический                        | 2881335            | 2881337            | 2883140                 | 2883148                 | 2883203              | 2882383                         | 2883220                         | 2881343                |
| BUCKLE  Черный матовый                             | 2881336            | 2881338            | 2883141                 | 2883149                 | 2883204              | 2882384                         | 2883221                         | 2881344                |
| COMBAT  Черно-металлический<br>БЕДЛОК УСТАНОВЛЕН   |                    |                    | 2883217                 | 2883219                 |                      |                                 |                                 | 2883213                |
| COMBAT  Черный матовый<br>БЕДЛОК УСТАНОВЛЕН        |                    |                    | 2883216                 | 2883218                 |                      |                                 |                                 | 2883212                |
| REBLR  Черный матовый<br>БЕДЛОК ПРОДАЕТСЯ ОТДЕЛЬНО | 2881381            | 2881383            |                         |                         |                      |                                 |                                 | 2881386                |
| SHACKLE  Черно-металлический                       | 2881347            | 2881349            | 2883142                 | 2883150                 | 2883205              | 2882385                         | 2883222                         | 2881355                |
| SHACKLE  Черный матовый                            | 2881348            | 2881350            | 2883143                 | 2883151                 | 2883206              | 2882386                         | 2883223                         | 2881356                |
| SIXR  Блестящий                                    | 2881359            | 2881362            |                         |                         |                      |                                 |                                 | 2881371                |
| SIXR  Черный матовый                               | 2881360            | 2881363            | 2883144                 | 2883152                 | 2883207              | 2882387                         | 2883224                         | 2881372                |

любой комплект на 14" подходит ко всем моделям POLARIS GENERAL  
POLARIS GENERAL 4 '17-19,  
POLARIS GENERAL '16-19

ТРЕБУЮТСЯ УДЛИНЕННЫЕ ГАЙКИ

# 15" КОМПЛЕКТЫ

| ШИНЫ                                           | ATTACK 2.0 28" 4828 km | CRAWLER XG 28" 4828 km |
|------------------------------------------------|------------------------|------------------------|
| ДИСКИ                                          |                        |                        |
| CYCLONE  Черно-металлический                   | 2883160                | 2883188                |
| CYCLONE  Черный матовый                        | 2883159                | 2883187                |
| FLARE  Черно-металлический                     | 2883158                | 2883186                |
| FLARE  Черный матовый                          | 2883157                | 2883185                |
| HALO  Черно-металлический<br>БЕДЛОК УСТАНОВЛЕН | 2883162                | 2883190                |
| HALO  Черный матовый<br>БЕДЛОК УСТАНОВЛЕН      | 2883161                | 2883189                |
| WUDE  Черно-металлический                      | 2883156                | 2883184                |
| WUDE  Черный матовый                           | 2883155                | 2883183                |

любой комплект на 15" подходит ко всем моделям POLARIS GENERAL  
POLARIS GENERAL 4 '17-19,  
POLARIS GENERAL '16-19

## ГАЙКИ СО ШЛИЦЕМ 12MM X 1,5

ТРЕБУЮТСЯ ГАЙКИ



|                   |                          |         |
|-------------------|--------------------------|---------|
| 16 ГАЕК С КЛЮЧОМ  | ДЛЯ ВСЕХ МОДЕЛЕЙ GENERAL | 2879332 |
| 4 ГАЙКИ БЕЗ КЛЮЧА |                          | 2879331 |
| ГАЕЧНЫЙ КЛЮЧ      |                          | 2204866 |

## СМЕННЫЕ КОЛПАЧКИ

### POLARIS



|                |                                                                     |             |
|----------------|---------------------------------------------------------------------|-------------|
| БЛЕСТЯЩИЙ      | AMPLIFY, BUCKLE, COMBAT, CYCLONE, FLARE, HALO, REBLR, SHACKLE, SIXR | 1521509-410 |
| ЧЕРНЫЙ МАТОВЫЙ |                                                                     | 1521509-521 |

### PRO ARMOR



|                |                                                                     |             |
|----------------|---------------------------------------------------------------------|-------------|
| БЛЕСТЯЩИЙ      | AMPLIFY, BUCKLE, COMBAT, CYCLONE, FLARE, HALO, REBLR, SHACKLE, SIXR | 5453209-410 |
| ЧЕРНЫЙ МАТОВЫЙ |                                                                     | 5453209-458 |
| ЧЕРНЫЙ МАТОВЫЙ | WUDE                                                                | 1523063-458 |

## ГУСЕНИЦЫ



### СИСТЕМА ГУСЕНИЦ PROSPECTOR PRO®

- Оптимизированная геометрия ступицы Polaris уменьшает отдачу и усилия для поворота руля.
- Гибкие гусеницы обеспечивают высокую проходимость по глубокому снегу выталкивая квадроцикл из него, а не закапываясь в него.
- Легкая конструкция со сниженным весом благодаря комплекту Samoplast® обеспечивает лучшую проходимость, снижает усилия для поворота и повышает управляемость.

### КРЕПЛЕНИЯ ДЛЯ ГУСЕНИЦ PROSPECTOR PRO®

- Установите этот комплект креплений гусеницы вместо обычных колес  
Гусеницы продаются отдельно

#### » 2880649

POLARIS GENERAL 4 '17-19,  
POLARIS GENERAL '16-19

### ГУСЕНИЦЫ PROSPECTOR PRO®

#### » 2880758

POLARIS GENERAL 4 '17-19,  
POLARIS GENERAL '16-19

Для использования снегоотвала Glacier Pro с гусеницами требуется расширение Track Plow (2880267)



# ВЫБЕРИТЕ СЕБЕ ЛЕБЕДКУ

**PRO** PRO HEAVY DUTY SERIES

**ЛИДЕР В СВОЕМ КЛАССЕ**

**РАБОТА ЛЕБЕДКИ В 5 РАЗ БЫСТРЕЕ**

**5x**  
FASTER

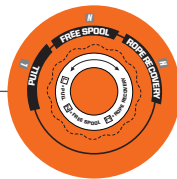

**RAPID ROPE RECOVERY**

1. Установите ручку лебедки в режим FREE SPOOL (N) для крепления крюка
2. Установите ручку лебедки в режим PULL (L) для начала работы
3. Установите ручку лебедки в режим ROPE RECOVERY (H) для 5-ти кратной скорости сматывания троса

**ЭЛЕКТРОПРОВОДКА В КОМПЛЕКТЕ**

**ГЕРМЕТИЧНЫЙ ЭЛЕКТРОДВИГАТЕЛЬ С ПОСТОЯННЫМ МАГНИТОМ**

**СИНТЕТИЧЕСКИЙ ТРОС**

- Легкость конструкции и удобство работы
- Исключительная универсальность
- Больше прочности, чем у стального троса
- Длина 15 м

**УДАЛЕННОЕ УПРАВЛЕНИЕ**

Диапазон действия пульта 15 м с уникальным кодом для работы без помех



КРЮК СО СТРОПОМ

СТАЛЬНЫЕ ШЕСТЕРНИ С ЗУБЦАМИ И ГЕРМЕТИЧНЫЙ ПРИВОД

**ТЕХНОЛОГИЯ AUTO STOP**



Лебедка останавливается, когда ключ фиксирует приближение кольца. Технология Auto Stop останавливает лебедку в конце тяги для предотвращения нагрузки на привод и чрезмерного подъема.

**I-110** HEAVY DUTY SERIES



**ВОТ ПОЧЕМУ НАШИ ЛЕБЕДКИ ЛУЧШИЕ НА РЫНКЕ.**

Лебедки Polaris полностью герметичны и защищены от влаги, пыли и грязи.



**ИСПЫТАНО БОЛЕЕ 1 200 РАЗ ПРИ МАКСИМАЛЬНОЙ НАГРУЗКЕ И ПОМОЖЕТ ВАМ В ЛЮБОЙ МОМЕНТ**

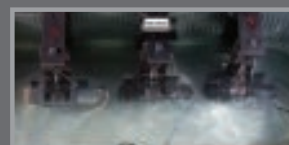

**ГЕРМЕТИЧНОСТЬ ПРИВОДА И УСИЛЕННЫЕ МЕХАНИЗМЫ ЛЕБЕДКИ РАБОТАЮТ ДАЖЕ ПРИ ПОЛНОМ ПОГРУЖЕНИИ ПОД ВОДУ**



**РАССЧИТАНО НА ТЕМПЕРАТУРУ -29° C**



**ИСПЫТАНО И ОБОДРЕНО ВОЕННЫМИ**

## 3 ШАГА УСТАНОВКИ ЛЕБЕДКИ:

1 ВОЗЬМИТЕ СВОЮ ТЕХНИКУ

2 ВЫБЕРИТЕ ЛЕБЕДКУ POLARIS PRO HD

ИЛИ POLARIS HD

3 ДОБАВЬТЕ ПРОВОДА

| ТИПЫ                                         |                                                    | <b>PRO</b> PRO HEAVY DUTY SERIES | <b>I-110</b> HEAVY DUTY SERIES |                       | ТРЕБУЮТСЯ КАБЕЛИ ДЛЯ ПОДКЛЮЧЕНИЯ К АККУМУЛЯТОРУ                                         |
|----------------------------------------------|----------------------------------------------------|----------------------------------|--------------------------------|-----------------------|-----------------------------------------------------------------------------------------|
|                                              | МОДЕЛЬ                                             | 2041 кг                          | 2041 кг                        | 1588 кг               |                                                                                         |
| POLARIS GENERAL 4 '19<br>POLARIS GENERAL '19 |                                                    | <b>НОВИНКА</b><br>2883861        | <b>НОВИНКА</b><br>2883860      |                       |                                                                                         |
|                                              | POLARIS GENERAL 4 '17-18<br>POLARIS GENERAL '16-18 | 2882239                          | 2882477                        | 2882476               | Для моторов моделей Polaris GENERAL '16-'18 модельных годов требуется аксессуар 2882375 |
| ОСОБЕННОСТИ                                  | БЫСТРАЯ РАБОТА ЛЕБЕДКИ                             | В СТАНДАРТНОЙ КОМПЛЕКТАЦИИ       |                                |                       |                                                                                         |
|                                              | ТЕХНОЛОГИЯ AUTO STOP                               | В СТАНДАРТНОЙ КОМПЛЕКТАЦИИ       |                                | ОПЦИЯ                 |                                                                                         |
|                                              | ТРОС ЛЕБЕДКИ                                       | СИНТЕТИЧЕСКИЙ                    |                                | СТАЛЬНОЙ ТРОС         |                                                                                         |
|                                              | КЛЮЗ                                               | АЛЮМИНИЕВЫЙ                      |                                | СО СТАЛЬНЫМИ РОЛИКАМИ |                                                                                         |
|                                              | УДАЛЕННОЕ УПРАВЛЕНИЕ                               | БЕСПРОВОДНОЕ                     |                                | ОБЫЧНОЕ, ПО КАБЕЛЮ    |                                                                                         |

## УСОВЕРШЕНСТВУЙТЕ СВОЮ ЛЕБЕДКУ POLARIS HD С ПОМОЩЬЮ ЭТИХ АКСЕССУАРОВ

**ПУЛЬТ УПРАВЛЕНИЯ ЛЕБЕДКОЙ POLARIS**

- для удаленного управления лебедкой Polaris HD
- Радиус действия до 15 м с LED индикатором
- Подключение plug-and-play

» 2881287

СОВМЕСТИМ С АРТИКУЛАМИ 2882476, 2882477, 2883860  
POLARIS GENERAL '16-'19

**СИНТЕТИЧЕСКИЙ ТРОС**

Лебедки на 2041 кг  
» 2879187

POLARIS GENERAL '16-'19

Лебедки на 1588 кг  
» 2878888

POLARIS GENERAL '16-'19

**УСОВЕРШЕНСТВОВАНИЕ ЛЕБЕДКИ КОМПЛЕКТОМ ТЕХНОЛОГИИ AUTO STOP**

- Изготовлена из цельного алюминия, весит меньше обычных стальных ключез
- Легко устанавливается на место штатного ключез
- Необходим синтетический трос (в комплект не входит), не совместим со стальными тросами

» 2041 кг • 2881288

» 1588 кг • 2881289

POLARIS GENERAL 4 '17-'19,  
POLARIS GENERAL '16-'19

**КОМПЛЕКТ ПРОВОДОВ ДЛЯ ВЫКЛЮЧАТЕЛЯ НА ПАНЕЛИ**

» 2882373

POLARIS GENERAL 4 '17-'19,  
POLARIS GENERAL '16-'19  
ТРЕБУЕТСЯ ДЛЯ УСТАНОВКИ ЛЕБЕДКИ НА ВЫШЕУКАЗАННЫХ МОДЕЛЯХ

**КОМПЛЕКТ ПРОВОДОВ ДЛЯ ЛЕБЕДКИ**

» 2-МЕСТНЫЕ • 2879388

POLARIS GENERAL '16-'19  
ТРЕБУЕТСЯ ДЛЯ УСТАНОВКИ ЛЕБЕДКИ НА ВЫШЕУКАЗАННЫХ МОДЕЛЯХ  
» 4-МЕСТНЫЕ • 2879685  
POLARIS GENERAL 4 '17-'19  
ТРЕБУЕТСЯ ДЛЯ УСТАНОВКИ ЛЕБЕДКИ НА ВЫШЕУКАЗАННЫХ МОДЕЛЯХ



# СДЕЛАЙТЕ БОЛЬШЕ

Система GLACIER® PRO HD это » Ножи шириной 183 см или 168 см » Из стали и синтетических материалов » Система ручной регулировки наклона

**GLACIER® PRO HD**  
PLOW SYSTEM

СОЗДАЙТЕ СВОЮ СИСТЕМУ GLACIER® PRO HD  
ЗА 5 ШАГОВ



**НОЖ ИЗ СИНТЕТИЧЕСКИХ МАТЕРИАЛОВ 168 СМ**  
ИДЕАЛЬНАЯ УСТОЙЧИВОСТЬ К КОРРОЗИИ

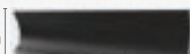

**НОЖ ИЗ СТАЛИ 183 СМ**  
ПОДХОДИТ ДЛЯ ПОСТОЯННОЙ РАБОТЫ

## МАТЕРИАЛ НОЖА

Прочные ножи из синтетических материалов и стали для серьезной работы. Выберите стальной нож с повышенной жесткостью для долгого срока службы или легкий нож из полиэтилена, к которому не прилипает снег.

## ДЕЛАЙТЕ ПРОСТУЮ РАБОТУ БЫСТРО

Убирайте снег с помощью нашей надежной снегоуборочной системы Glacier® HD и откройте для себя то, что обильный снегопад может стать главным событием вашей недели. Обладающая усиленной рамой, крепкими стальными или синтетическими ножами, удобством установки и снятия, благодаря системе Lock & Ride, система Glacier® HD станет прекрасным выбором в самый разгар зимы.

|                                  | ШАГ 1<br>ВЫБЕРИТЕ КРЕПЛЕНИЕ | ШАГ 2<br>ВЫБЕРИТЕ РАМУ | ШАГ 3<br>ВЫБЕРИТЕ СПОСОБ ПОДЪЕМА                                                                   | ШАГ 4<br>ВЫБЕРИТЕ НОЖ            | ШАГ 5<br>ВЫБЕРИТЕ АКСЕССУАРЫ                                                                              |
|----------------------------------|-----------------------------|------------------------|----------------------------------------------------------------------------------------------------|----------------------------------|-----------------------------------------------------------------------------------------------------------|
| МОДЕЛИ                           | КРЕПЛЕНИЕ                   | РАМА                   | ЛЕБЕДКА                                                                                            | НОЖИ                             | АКСЕССУАРЫ                                                                                                |
| <b>POLARIS GENERAL 4 '17-19,</b> | 2881763                     | 2880260                | Лебедка Polaris PRO HD (2041 кг)<br>2883861<br>POLARIS GENERAL 4 '19,<br>POLARIS GENERAL '19       | Сталь, 183 см<br>2880270         | Снегоотбойник - 183 см 2858541<br>Планка HD - 183 см 2879875<br>Планка - 183 см 2204976                   |
| <b>POLARIS GENERAL '16-19</b>    |                             |                        | Лебедка Polaris PRO HD (2041 кг)<br>2882239<br>POLARIS GENERAL 4 '17-18,<br>POLARIS GENERAL '16-18 | Полиэтилен,<br>168 см<br>2880269 | Снегоотбойник - 168 см 2879866<br>Планка HD - 168 см 2879868<br>Планка - 168 см 2879867<br>Маркер 2872726 |
|                                  |                             |                        |                                                                                                    | Сталь, 168 см<br>2880268         | Тормозной башмак 2205071<br>Срезной штифт 2205527<br>Расширение для гусениц 2880267                       |

Система GLACIER® HD это » Ножи шириной 168 см » Из стали и синтетических материалов » Система ручной регулировки наклона

**GLACIER® HD**  
PLOW SYSTEM

СОЗДАЙТЕ СВОЮ СИСТЕМУ GLACIER® HD  
ЗА 5 ШАГОВ

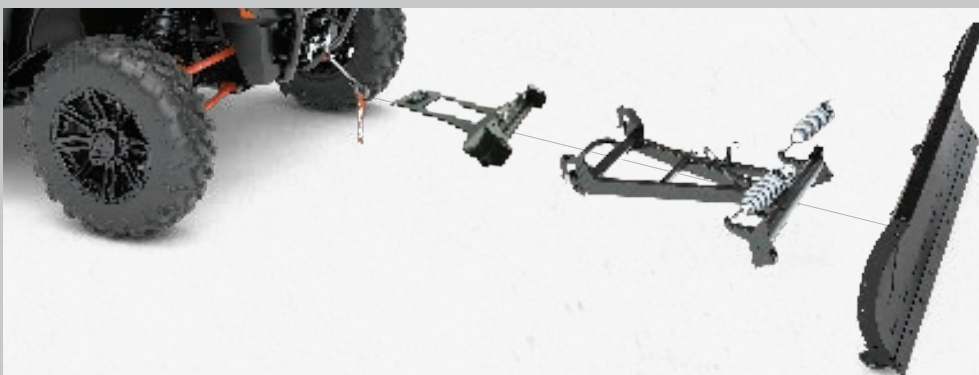

**НОЖ ИЗ СИНТЕТИЧЕСКИХ МАТЕРИАЛОВ 168 СМ**  
ИДЕАЛЬНАЯ УСТОЙЧИВОСТЬ К КОРРОЗИИ



**НОЖ ИЗ СТАЛИ ШИРИНОЙ 168 СМ**  
ПОДХОДИТ ДЛЯ ПОСТОЯННОЙ РАБОТЫ

|                                  | ШАГ 1<br>ВЫБЕРИТЕ КРЕПЛЕНИЕ | ШАГ 2<br>ВЫБЕРИТЕ РАМУ | ШАГ 3<br>ВЫБЕРИТЕ СПОСОБ ПОДЪЕМА                                                               | ШАГ 4<br>ВЫБЕРИТЕ НОЖ            | STEP 5<br>ВЫБЕРИТЕ АКСЕССУАРЫ                                                           |
|----------------------------------|-----------------------------|------------------------|------------------------------------------------------------------------------------------------|----------------------------------|-----------------------------------------------------------------------------------------|
| МОДЕЛИ                           | КРЕПЛЕНИЕ                   | РАМА                   | ЛЕБЕДКИ                                                                                        | НОЖИ                             | АКСЕССУАРЫ                                                                              |
| <b>POLARIS GENERAL 4 '17-19,</b> | 2883256                     | 2882927                | Лебедка Polaris PRO HD (2041 кг)<br>2883860<br>POLARIS GENERAL 4 '19,<br>POLARIS GENERAL '19   | Полиэтилен,<br>168 см<br>2880269 | Снегоотбойник - 168 см 2879866<br>Планка HD - 168 см 2879868<br>Планка - 168 см 2879867 |
| <b>POLARIS GENERAL '16-19</b>    |                             |                        | Лебедка Polaris HD (2041 кг)<br>2882477<br>POLARIS GENERAL 4 '17-18,<br>POLARIS GENERAL '16-18 | Сталь, 168 см<br>2880268         | Маркер 2872726<br>Тормозной башмак 2205071<br>Срезной штифт 2205527                     |
|                                  |                             |                        | Лебедка Polaris HD (1558 кг)<br>2882476<br>POLARIS GENERAL 4 '17-18,<br>POLARIS GENERAL '16-18 |                                  |                                                                                         |

АКСЕССУАРЫ

ВЕТРОВЫЕ СТЕКЛА И ЗАДНИЕ ПАНЕЛИ

ДВЕРИ

КРЫШИ И ЗАЩИТА

АУДИОСИСТЕМА И ОПТИКА

ХРАНЕНИЕ И ХОЛОДИЛЬНИКИ

ШИНЫ И ДИСКИ

WIPERS В PLOWS





## СПЕЦИАЛЬНОЕ МАСЛО ДЛЯ ОСОБЫХ ЦЕЛЕЙ

Всем известно, что компания Polaris вкладывает огромные средства в разработку двигателей. Не меньше средств уходит и на разработку смазочных материалов. Являясь критически важными для работоспособности двигателя, мы стремимся к тому, чтобы они стали для него единственным выбором. Количество результатов испытаний и технических средств, использованных при разработке смазочных материалов Polaris, превосходят всех производителей автокомпонентов. Иными словами, производители автозапчастей должны разрабатывать свое масло в соответствии с отраслевым стандартом и учесть множество рабочих характеристик при его создании.

Масло PS-4 разработано специально для 4-тактных двигателей Polaris, обладает высокой прочностью масляной пленки и защитой от износа при экстремальных нагрузках и температуре. Эксклюзивные противоизносные присадки дополнительно защищают детали двигателя от ржавчины и коррозии.

### СИНТЕТИЧЕСКОЕ МАСЛО PS-4

- Масло PS-4 оптимально при окружающей температуре воздуха от  $-40^{\circ}\text{C}$  до  $38^{\circ}\text{C}$

1 л • 502129  
4 л • 502120  
25 л • 502130

### СИНТЕТИЧЕСКОЕ МАСЛО PS-4 EXTREME-DUTY

- Масло PS-4 Extreme Duty оптимально при окружающей температуре воздуха от  $-18^{\circ}\text{C}$  до  $53^{\circ}\text{C}$

1 л • 502122  
4 л • 502118  
25 л • 502124

## POLARIS® PS-4 В СРАВНЕНИИ С КОНКУРЕНТАМИ



Масла Polaris PS-4 превосходят самые современные стандарты защиты двигателя, устанавливаемые API, в то время как конкуренты пользуются стандартами прошлых лет. Наши собственные присадки очищают и защищают важнейшие узлы двигателя при высоких рабочих температурах.

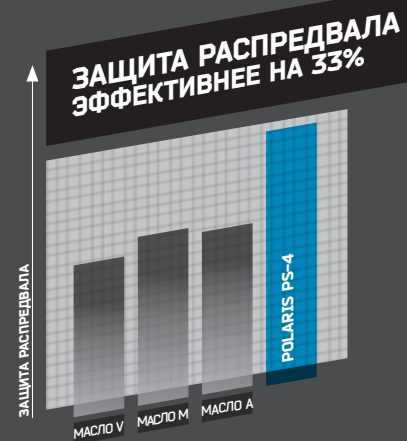

Дорожки подшипников и кулачки распревала демонстрируют меньший износ при использовании масла Polaris PS-4 в сравнении с маслами других производителей.



Вязкость масла PS-4 обеспечивает на 25% более эффективную защиту шестерен, поршней, кулачков и подшипников двигателя по сравнению с маслами с вязкостью 40wt.

**ПОЧЕМУ ТАК ВАЖНА ВЯЗКОСТЬ:** Двигатели Polaris рассчитаны на эксплуатацию с маслами, имеющими соответствующую вязкость. Вязкость представляет собой единицу измерения сопротивляемости переносу масла и метода расчета прочности масляной пленки, являющаяся критически важной составляющей для продления срока службы двигателя в условиях, когда масло подвергается высокой температуре или нагрузке.



# СОЗДАНО ДЛЯ УВЕЛИЧЕНИЯ СРОКА СЛУЖБЫ ВАШЕЙ МАШИНЫ

Все технологические жидкости Polaris, от антифриза до тормозной жидкости, разрабатываются специально для вашего мотовездехода. Выбирайте только идеально подходящие вам смазочные материалы.



## ТОРМОЗНАЯ ЖИДКОСТЬ DOT 4



Тормозная жидкость Polaris DOT 4 – это жидкость высокого качества, рассчитанная специально для применения в гидравлических тормозах Polaris. Превосходные характеристики при высоких температурах и антикоррозионные присадки увеличивают срок службы компонентов тормозной системы и обеспечивают плавное и равномерное торможение.

**250 мл • 502081**  
**АНТИФРИЗ**



В состав охлаждающей жидкости Polaris Extended Life входит органическая кислота для предотвращения коррозии металлических компонентов, устранения осадков и повышения характеристик системы охлаждения.

**1 л • 502103**

## AGL



Наша собственная смесь присадок рассчитана на продление срока службы трансмиссии Polaris® ORV. Противозадирные присадки защищают шестерни, цепную передачу и подшипники от задиrow и износа. В отличие от стандартных трансмиссионных масел, уникальный диапазон вязкости масла AGL обеспечивает быстрое растекание и защитную пленку в экстремальных условиях с низкими и высокими температурами.

**1 л • 502080**

## МАСЛО ПЕРЕДНЕГО РЕДУКТОРА



Создано специально для систем Polaris ORV с передним редуктором. Обеспечивает плавное принудительное включение полного привода при экстремально низких или высоких температурах. Уникальные фрикционные присадки защищают внутренние компоненты при высоких нагрузках и способствуют плавному включению.

**1 л • 502094**

Своевременное использование подходящего смазочного материала гарантирует оптимальные эксплуатационные характеристики. Информацию об интервалах замены смазочных материалов можно найти в вашем руководстве пользователя.

### ОЧИСТИТЕЛЬ ТОПЛИВНОЙ СИСТЕМЫ



Очиститель Polaris Carbon Clean предотвращает этиловую коррозию, стабилизирует топливо, а также очищает топливные форсунки, перемычки поршней, систему подачи топлива и камеры сгорания. Способствует поддержанию максимальной мощности и повышению экономии топлива.

**125 мл • 502082**

### СТАБИЛИЗАТОР ТОПЛИВА



Это средство предотвращает коррозию и консервирует вашу технику до начала следующего сезона. Двойная антиокислительная формула защищает от смол и лаков и способствует беспрепятственному запуску.

**125 мл • 502100**

### МАСЛО ЗАДНЕГО РЕДУКТОРА



**1 л • 502089**

SPORTSMAN,  
RANGER, RZR  
СИСТЕМЫ С КАРТЕРОМ  
ЗАДНЕГО РЕДУКТОРА



### МАСЛО ДЛЯ АМОРТИЗАТОРОВ PREMIUM

**1 л • 502098**

### УНИВЕРСАЛЬНАЯ КОНСИСТЕНТНАЯ СМАЗКА



**400 г • 502068**



# ДЛЯ ЗДОРОВЬЯ ВАШЕЙ МАШИНЫ

## ВОЗДУШНЫЙ ФИЛЬТР

Незаменим для работоспособности и надежности двигателя. Засорение воздушного фильтра может препятствовать потоку воздуха к двигателю и ведет к снижению его работоспособности. Попадание грязи и мелкого мусора может привести к повреждению и снижению срока службы двигателя или его полному и неустраняемому отказу. Polaris рекомендует производить замену воздушного фильтра согласно интервалам, указанным в Руководстве пользователя, или раньше при эксплуатации мотовездехода в суровых условиях.

## ТОРМОЗНЫЕ КОЛОДКИ

Проверьте ваши тормозные колодки по мере приближения интервала замены, при скрежете во время нажатия педали тормоза, продолжительной остановке машины или при необходимости сильного нажатия на педаль для начала торможения. Проверьте тормозные диски на предмет трещин, чрезмерной коррозии или деформации.

При загрязнении тормозных колодок маслами или смазочными материалами (нефтепродуктами), их следует незамедлительно заменить.

Тормозные диски следует очищать только специальным очистителем или средством на спиртовой основе.



## РЕГЛАМЕНТ ТЕХНИЧЕСКОГО ОБСЛУЖИВАНИЯ

25 ЧАСОВ/400 км

### ТЕХНИЧЕСКОЕ ОБСЛУЖИВАНИЕ ПОСЛЕ ОБКАТКИ

**МОТОРНОЕ МАСЛО:**  
ЗАМЕНА

**ОБЩАЯ СМАЗКА:**  
СМАЗЬТЕ ВСЕ ШТУЦЕРЫ,  
ШАРНИРЫ, ТРОСИКИ И Т.Д.

**ВОЗДУШНЫЙ ФИЛЬТР:**  
ПРОВЕРКА, ОЧИСТКА  
ПРИ НЕОБХОДИМОСТИ ЗАМЕНИТЕ.

**СИСТЕМА ВЫПУСКА:**  
ПРОВЕРКА, ОЧИСТКА

ПРОВЕРЬТЕ НА ПРЕДМЕТ УТЕЧЕК  
ИЛИ ОТЛОЖЕНИЙ В МЕСТАХ СТЫКОВ

ПРОВЕРКА И ОЧИСТКА  
СЕТЧАТОГО ИСКРОГАСИТЕЛЯ

50 ЧАСОВ/800 км

### 6 МЕСЯЦЕВ

**СИСТЕМА ВЫПУСКА:**  
ПРОВЕРКА, ОЧИСТКА

ПРОВЕРЬТЕ НА ПРЕДМЕТ УТЕЧЕК  
ИЛИ ОТЛОЖЕНИЙ В МЕСТАХ СТЫКОВ

ПРОВЕРКА И ОЧИСТКА СЕТЧАТОГО  
ИСКРОГАСИТЕЛЯ

**ОБЩАЯ СМАЗКА:**  
СМАЗЬТЕ ВСЕ ШТУЦЕРЫ,  
ШАРНИРЫ, ТРОСИКИ И Т.Д.

**ПРИВОДНОЙ РЕМЕНЬ:**  
ПРОВЕРКА, РЕГУЛИРОВКА  
ПРИ НЕОБХОДИМОСТИ ЗАМЕНИТЕ.

100 ЧАСОВ/1600 км

### 12 МЕСЯЦЕВ

**МОТОРНОЕ МАСЛО:**  
ЗАМЕНА

**ПРИВОДНОЙ РЕМЕНЬ:**  
ПРОВЕРКА, РЕГУЛИРОВКА  
ПРИ НЕОБХОДИМОСТИ ЗАМЕНИТЕ.

**ТРАНСМИССИОННОЕ МАСЛО:**  
ЗАМЕНА

**СИСТЕМА ВЫПУСКА:**  
ПРОВЕРКА, ОЧИСТКА

ПРОВЕРЬТЕ НА ПРЕДМЕТ УТЕЧЕК  
ИЛИ ОТЛОЖЕНИЙ В МЕСТАХ  
СТЫКОВ

ПРОВЕРКА И ОЧИСТКА СЕТЧАТОГО  
ИСКРОГАСИТЕЛЯ

150 ЧАСОВ/2400 км

### 18 МЕСЯЦЕВ

**МОТОРНОЕ МАСЛО:**  
ЗАМЕНА

**АККУМУЛЯТОРНАЯ БАТАРЕЯ:**  
ИЗМЕРЕНИЕ ПАРАМЕТРОВ,  
ОЧИСТКА И ПРОВЕРКА  
УРОВНЯ ЭЛЕКТРОЛИТА  
ПРИ НЕОБХОДИМОСТИ ЗАМЕНИТЕ.

**ПРИВОДНОЙ РЕМЕНЬ:**  
ПРОВЕРКА, РЕГУЛИРОВКА  
ПРИ НЕОБХОДИМОСТИ ЗАМЕНИТЕ.

**ШИНЫ:**  
ПРОВЕРКА СОСТОЯНИЯ  
И ДАВЛЕНИЯ

**СИСТЕМА ВЫПУСКА:**  
ПРОВЕРКА, ОЧИСТКА  
ПРОВЕРЬТЕ НА ПРЕДМЕТ УТЕЧЕК  
ИЛИ ОТЛОЖЕНИЙ В МЕСТАХ СТЫКОВ  
ПРОВЕРКА И ОЧИСТКА СЕТЧАТОГО  
ИСКРОГАСИТЕЛЯ

**СВОЕВРЕМЕННОЕ ТЕХНИЧЕСКОЕ ОБСЛУЖИВАНИЕ ЯВЛЯЕТСЯ КЛЮЧОМ К СОХРАНЕНИЮ ВЫСОКИХ** внедорожных характеристик вашего мотовездехода Polaris. Ремни, фильтры и аккумуляторы представляют собой лишь малую часть критически важных элементов, специально созданных компанией Polaris.

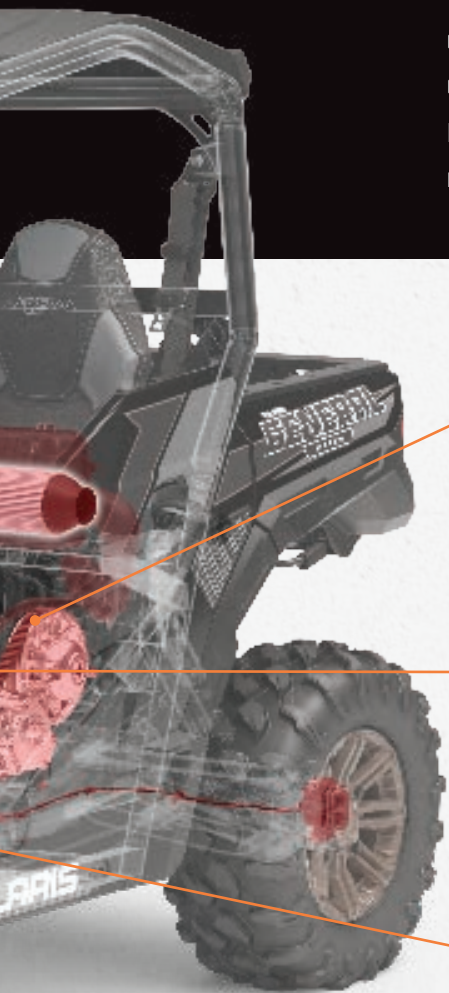

### ПРИВОДНОЙ РЕМЕНЬ

Ремни Polaris обеспечивают безупречные характеристики вашего мотовездехода. Разработаны и испытаны на всех наших двигателях во всевозможных условиях эксплуатации. Проверьте ремень на предмет растрескивания или лощения.

### МАСЛЯНЫЙ ФИЛЬТР

Заменяйте масляный фильтр с каждой заменой моторного масла для наилучшей защиты вашего двигателя. Безупречная защита обеспечит работу вашего двигателя в момент пиковых нагрузок. Соблюдайте рекомендуемые интервалы замены масла/масляного фильтра.

### АККУМУЛЯТОРНЫЕ БАТАРЕИ

Не оставляйте аккумулятор без присмотра в период его хранения. Для поддержания уровня заряда аккумулятора при длительных периодах его простоя или сильных морозах, его необходимо подключить к устройству BatteryMINDER®. Убедитесь в отсутствии коррозии на клеммах и проводах.

## СОВЕТ ПО ОБСЛУЖИВАНИЮ

### ПЕРИОД ОБКАТКИ

Периодом обкатки вашей новой модели GENERAL считаются первые 25 часов эксплуатации или время, в течение которого будут израсходованы две первые полные заправки топливного бака. Наиболее важным с вашей стороны будет соблюдение условий в период обкатки. Тщательный уход за новым двигателем способствует более высоким характеристикам двигателя и его длительному сроку службы. Внимательно выполните все перечисленные процедуры.

**ПРИМЕЧАНИЕ:** Чрезмерное повышение температуры в первые три часа работы повредит плотно подогнанные детали двигателя. Не управляйте мотовездеходом при полной подаче топлива или на высоких скоростях в течение длительного периода времени в первые три часа использования.

200 ЧАСОВ/3200 км

# 24

МЕСЯЦА

**МОТОРНОЕ МАСЛО:**  
ЗАМЕНА

**ТОРМОЗНЫЕ КОЛОДКИ И ЖИДКОСТЬ:**  
ПРОВЕРКА, ОЧИСТКА  
ПРИ НЕОБХОДИМОСТИ ЗАМЕНИТЕ.

**СВЕЧИ ЗАЖИГАНИЯ:**  
ПРОВЕРКА  
ПРИ НЕОБХОДИМОСТИ ЗАМЕНИТЕ.

**СИСТЕМА ВЫПУСКА:**  
ПРОВЕРКА, ОЧИСТКА  
ПРОВЕРЬТЕ НА ПРЕДМЕТ УТЕЧЕК ИЛИ ОТЛОЖЕНИЙ В МЕСТАХ СТЫКОВ  
ПРОВЕРКА И ОЧИСТКА СЕТЧАТОГО ИСКРОГАСИТЕЛЯ

350 ЧАСОВ/4020 км

# 30

МЕСЯЦЕВ

**МОТОРНОЕ МАСЛО:**  
ЗАМЕНА

**АККУМУЛЯТОРНАЯ БАТАРЕЯ:**  
ИЗМЕРЕНИЕ ПАРАМЕТРОВ,  
ОЧИСТКА И ПРОВЕРКА УРОВНЯ  
ЭЛЕКТРОЛИТА  
ПРИ НЕОБХОДИМОСТИ ЗАМЕНИТЕ.

**ПРИВОДНОЙ РЕМЕНЬ:**  
ПРОВЕРКА, РЕГУЛИРОВКА  
ПРИ НЕОБХОДИМОСТИ ЗАМЕНИТЕ.

**ОБЩАЯ СМАЗКА:**  
СМАЗЬТЕ ВСЕ ШТУЦЕРЫ,  
ШАРНИРЫ, ТРОСИКИ И Т.Д.

**СИСТЕМА ВЫПУСКА:**  
ПРОВЕРКА, ОЧИСТКА  
ПРОВЕРЬТЕ НА ПРЕДМЕТ УТЕЧЕК ИЛИ ОТЛОЖЕНИЙ В МЕСТАХ СТЫКОВ  
ПРОВЕРКА И ОЧИСТКА СЕТЧАТОГО ИСКРОГАСИТЕЛЯ

500 ЧАСОВ/8045 км

# 36

МЕСЯЦЕВ

**МОТОРНОЕ МАСЛО:**  
ЗАМЕНА

**ВОЗДУШНЫЙ ФИЛЬТР:**  
ПРОВЕРКА, ОЧИСТКА  
ПРИ НЕОБХОДИМОСТИ ЗАМЕНИТЕ.

**ОХЛАЖДАЮЩАЯ ЖИДКОСТЬ:**  
ПРОВЕРЬТЕ УРОВЕНЬ  
МЕНЯЙТЕ КАЖДЫЕ 2 ЛЕТ

**КОРОБКА ПЕРЕДАЧ:**  
ПРОВЕРЬТЕ УРОВЕНЬ

**СИСТЕМА ВЫПУСКА:**  
ПРОВЕРКА, ОЧИСТКА  
ПРОВЕРЬТЕ НА ПРЕДМЕТ УТЕЧЕК ИЛИ ОТЛОЖЕНИЙ В МЕСТАХ СТЫКОВ  
ПРОВЕРКА И ОЧИСТКА СЕТЧАТОГО ИСКРОГАСИТЕЛЯ

ОБРАЩАЙТЕСЬ К ВАШЕМУ РУКОВОДСТВУ ПОЛЬЗОВАТЕЛЯ ЗА ИНФОРМАЦИЕЙ О ДОПОЛНИТЕЛЬНЫХ РЕКОМЕНДАЦИЯХ ПО ОБСЛУЖИВАНИЮ И СРОКАМ ПРОВЕДЕНИЯ.



# ЗАПАСНЫЕ ЧАСТИ

Запчасти Polaris обеспечивают безупречные характеристики вашего транспортного средства.

Все запчасти разработаны и испытаны для применения на вашей технике.

Полуоси, втулки, подшипники, боковые панели, электрические компоненты и узлы вариатора – создаются на производстве для каждой отдельной машины. Поэтому они не только отлично подойдут вашей технике – они превзойдут все ваши ожидания!

**ДЛЯ ПРИОБРЕТЕНИЯ ЗАПЧАСТЕЙ  
ОБРАТИТЕСЬ К ВАШЕМУ ДИЛЕРУ POLARIS.**

БОЛЕЕ  
**100 000**  
**ДЕТАЛЕЙ**  
В НАЛИЧИИ!



# ДЛЯ ЗДОРОВЬЯ ВАШЕЙ МАШИНЫ

Техническое обслуживание – ключ к работоспособности вашего мотовездехода в пиковые нагрузки. Ремни, фильтры и аккумуляторы представляют собой лишь малую часть критически важных элементов, специально созданных компанией Polaris.



## POLARIS ПРИВОДНЫЕ РЕМНИ

### ДОВЕДЕНЫ ДО СОВЕРШЕНСТВА

Мы тестируем каждый ремень на машине, для которой он предназначен, а не просто пытаемся сделать так, чтобы ремень «работал».

– Эмери Кул, системный инженер Polaris® CVT

#### НАШИ ВЛОЖЕНИЯ

- 32 187 км полевых испытаний
- Тысячи часов динамометрии
- Свыше 18 месяцев разработки (более 3 000 часов) на одно изделие
- Более 1 200 часов проверки на технике
- Взаимодействие с инженерами систем трансмиссии и сцепления

#### ВАШИ ПРЕИМУЩЕСТВА

- Повторная калибровка сцепления не требуется
- Меньше износ при высокой температуре
- Максимальные рабочие характеристики вашей машины
- Больше движения, меньше ремонта

НАШИ ВЛОЖЕННЫЕ СИЛЫ И СРЕДСТВА ЗАСТАВЯТ РЕМНИ  
POLARIS ПРЕВЗОЙТИ ВАШИ ОЖИДАНИЯ.





POLARIS

# GENERAL<sup>®</sup>





# БЫТЬ ВЕЗДЕ

## ПЕРЕВОЗКА

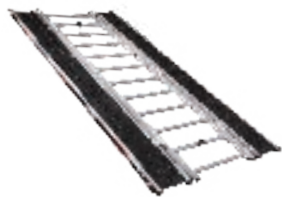

АППАРЕЛЬ RAMP PRO OT CALIBER®

- Разработана для квадроциклов и мотовездеходов шириной до 127 см
  - Оснащена противоскользящими лентами для надежного сцепления
  - Складывающиеся боковины для удобства транспортировки и хранения
- » 132 см × 229 см • 2883005

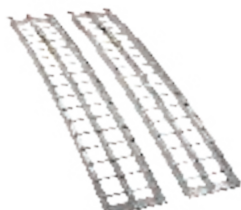

ИЗОГНУТАЯ ПОГРУЗОЧНАЯ АППАРЕЛЬ ИЗ АЛЮМИНИЯ

- » 193 см × 30,5 см • 907 кг • 2875384
- » 224 см × 30,5 см • 1361 кг • 2875386

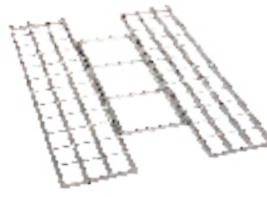

ЛЕГКАЯ, ТРЕХ-СЕКЦИОННАЯ АППАРЕЛЬ

- Складывается для транспортировки
- Грузоподъемность до 680,7 кг
- Страховочные ремни в комплекте
- » 183 см × 130 см • 2875385
- » 208 см × 130 см • 2875860



СКЛАДЫВАЮЩАЯ ИЗОГНУТАЯ АППАРЕЛЬ ИЗ АЛЮМИНИЯ

- Складывается для транспортировки
- Грузоподъемность до 1361 кг
- Страховочные ремни в комплекте
- » 224 см × 30,5 см • 2875387

## ФАРКОП

ФАРКОП 3-В-1  
УНИВЕРСАЛЬНОСТЬ

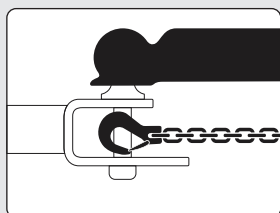

ШАР

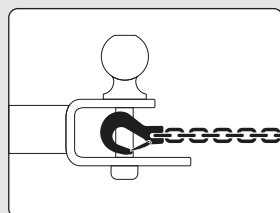

КРЮК

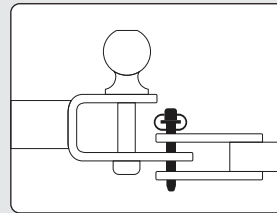

ШТЫРЬ

- Крепление типа шар, штырь или крюк
- Прочная стальная конструкция
- Устойчив к коррозии, с черным порошковым покрытием
- Съемный шар
- Штырь и зажим HD 5/8"



**НОВИНКА**  
ФАРКОП С ШАРОМ 2"

- » ПРИЕМНИК 2" × 2" 2830522
- » ПРИЕМНИК 1 1/4" × 1 1/4" 2830523



**НОВИНКА**  
ШАР 1 7/8"

- Сменный шар для фаркопа 1 7/8"
- Рассчитан на фаркоп 3-в-1
- » 2830524



ВСТАВКА  
ФАРКОПА

- » 2" ДЫШЛО 2875320
- » ПЕРЕДНИЙ ПРИЕМНИК ФАРКОПА 2878846



ШАР 3/4" С РЕЗЬБОЙ

- » ШАР 1 7/8" • 2877602
- » ШАР 2" • 2877603

## РЕМНИ И ТРОСЫ

**НОВИНКА**  
БУКСИРОВОЧНЫЙ ТРОС

- 5 см × 9,1 м (8165 кг)
- В комплект входит сумка для транспортировки
- » 2884033



**НОВИНКА**  
РЕМЕНЬ С ХРАПОВИКОМ

- Ремни 3,8 см × 4,6 м, 2 шт.
- Усиленные тканые ленты
- Максимальная нагрузка 2495 кг, рабочая нагрузка 831 кг
- » 2884031



**НОВИНКА**  
РЕМЕНЬ С ХРАПОВИКОМ

- Ремни с храповиком 5 см × 6,1 м
- Усиленные тканые ленты, плавающие кольца, двойные J-образные крюки
- Максимальная нагрузка 4536 кг, рабочая нагрузка 1497 кг
- » 2884032



УДАРНЫЕ РЕМНИ  
SHOCKSTRAP

- 3,8 см (Разрывное усилие 1361 кг)
- Сохраняет натяжение строп для сохранения груза
- » 3,8 см × 4,6 м • 2883296
- » 3,8 см × 2,1 м • 2883295



## ЧЕХЛЫ



ЧЕХОЛ ДЛЯ ПЕРЕВОЗКИ  
POLARIS

- » 2-МЕСТНЫЕ • 2881841  
POLARIS GENERAL 16-19
- » 4-МЕСТНЫЕ • 2881877  
POLARIS GENERAL 4 17-19



ЧЕХОЛ POLARIS SxS  
В КАМУФЛЯЖНОЙ  
РАСЦВЕТКЕ

- » 2882160  
POLARIS GENERAL 4 17-18,  
POLARIS GENERAL 16-18



### ШЛЕМ KINGPIN DIRT 509® GOGGLE

- Сертификация ECE и DOT
  - Быстрая замена визора и трехслойный вспененный материал
  - Покрытие от запотевания и царапин
- » ОДИН РАЗМЕР  
2868671 • САЛАТОВЫЙ  
2868668 • ОРАНЖЕВЫЙ

### ДЖЕРСИ ORV

- » РАЗМЕРЫ S-3XL  
2868711 • САЛАТОВЫЙ  
2867941 • РОЗОВЫЙ  
2867942 • КРАСНЫЙ



 ЛЕГКАЯ  
ОДЕЖДА

## БУДЬ ГОТОВ К ЛЮБЫМ КАПРИЗАМ ПРИРОДЫ

### КОФТЫ

- 100% полимерная ткань от CoolCore®, без химических добавок
- Отводит влагу для быстрого высыхания и охлаждения
- UPF 45+

### РАЗМЕРЫ S-3XL

МУЖЧИНЫ  
2868753 • СЕРЫЙ

ЖЕНЩИНЫ  
2868755 • СЕРЫЙ С  
РОЗОВЫМ



 ПРИ СУХОЙ  
ПОГОДЕ



## ФЛИСОВАЯ КУРТКА

- Выполнена из 280 грамм теплого флиса
- Съемный капюшон
- Вентиляционные молнии на подмышках
- » РАЗМЕРЫ S-3XL

- » МУЖЧИНЫ  
2869919 • ГОЛУБОЙ/  
ОРАНЖЕВЫЙ  
2869918 • ЧЕРНЫЙ
- » ЖЕНЩИНЫ  
2869921 •  
КОРАЛЛОВЫЙ  
2869920 • ЧЕРНЫЙ



**УТЕПЛЕННАЯ  
ОДЕЖДА**

## НОВИНКА

### ДОЖДЕВИК

- Легкий
- Водонепроницаемый
- Занимает мало места
- Съемный капюшон
- Молнии УКК®
- » КУРТКА • 2869527  
РАЗМЕРЫ S-3XL
- » ШТАНЫ • 2869528  
РАЗМЕРЫ S-3XL



## ВЫБЕРИ СВОЙ ИДЕАЛЬНЫЙ ШЛЕМ!

ВАША ЗАЩИТА В ПОЕЗДКЕ –  
НАШИ ШЛЕМЫ  
СЕРТИФИЦИРОВАНЫ  
DOT/ECE



### ШЛЕМ 509° ALTITUDE CARBON

- Прочный, ультралегкий, на основе углеволокна
- Закрытый шлем из углеволокна
- Вес 1100 грамм

РАЗМЕРЫ S-4XL  
2867814 • ЧЕРНЫЙ МАТОВЫЙ  
2867815 • ЧЕРНЫЙ ГЛЯНЦЕВЫЙ



### ШЛЕМ 509° ALTITUDE

- Стильный, легкий, с отделкой, разработано компанией 509
- Внешняя оболочка из термопластичных полимеров
- Вес 1260 грамм

РАЗМЕРЫ S-4XL

2868539 • САЛАТОВЫЙ 2867819 • КРАСНЫЙ  
2867820 • ГОЛУБОЙ 2867817 • СЕРЫЙ  
2867818 • ОРАНЖЕВЫЙ



### ШЛЕМ TENACITY

- Максимум стиля и безопасности в нашем наиболее доступном шлеме
- Литой пластик
- Вес 1450 грамм

РАЗМЕРЫ XS-3XL

2868624 • РОЗОВЫЙ ГЛЯНЕЦ 2868623 • КРАСНЫЙ  
ГЛЯНЕЦ  
2868620 • ЧЕРНО-СЕРЫЙ 2868621 • САЛАТОВЫЙ  
ГЛЯНЕЦ  
2868622 • ГОЛУБОЙ ГЛЯНЕЦ  
2868619 • ЧЕРНЫЙ МАТОВЫЙ

## ЗАЩИТА РУК

### ПЕРЧАТКИ ДЛЯ СПОРТИВНОГО КАТАНИЯ OFF-ROAD

- На рисунке слева

РАЗМЕРЫ S-3XL

2867937 • РОЗОВЫЙ 2867936 • КРАСНЫЙ  
2867933 • СЕРЫЙ 2867935 • ОРАНЖЕВЫЙ  
2868712 • ГОЛУБОЙ С САЛАТОВЫМ 2867934 • ГОЛУБОЙ





**ЖЕНСКАЯ ТОНДОВКА  
ASYMMETRICAL**

РАЗМЕРЫ S-3XL  
ЧЕРНЫЙ • 2868597

**ЖЕНСКАЯ ФУТБОЛКА ROSEAU**

РАЗМЕРЫ S-3XL  
ХОЛОДНЫЙ СЕРЫЙ • 2869559  
ЧЕРНЫЙ • 2868586

**МУЖСКАЯ ТОНДОВКА С ЛОГО RETRO**

РАЗМЕРЫ S-3XL  
ЧЕРНЫЙ • 2869549  
УГОЛЬНЫЙ С  
САЛАТОВЫМ • 2868578  
СЕРЫЙ С  
ОРАНЖЕВЫМ • 2868577

**МУЖСКАЯ КЕПКА  
RETRO**

ОДИН РАЗМЕР  
СЕРО-СИНИЙ С  
САЛАТОВЫМ • 2869543

**МУЖСКАЯ ТОНДОВКА  
ROSEAU**

РАЗМЕРЫ S-3XL  
УГОЛЬНЫЙ • 2869553  
СЕРО-СИНИЙ • 2868575  
ОЛИВКОВЫЙ • 2868576



**ЖЕНСКАЯ ТОНДОВКА САМО**

РАЗМЕРЫ S-3XL  
КАМУФЛЯЖНАЯ РАСЦВЕТКА С  
РОЗОВЫМИ ВСТАВКАМИ • 2867898

**МУЖСКАЯ КОФТА С  
МОЛНИЕЙ САМО ТЕСХ**

РАЗМЕРЫ S-3XL  
КАМУФЛЯЖНАЯ  
РАСЦВЕТКА • 2869590



**ФЛЯЖКА САМО**

2867962

**КРУЖКА ДЛЯ  
КОФЕ САМО**

2867961

**ЧЕХОЛ ДЛЯ  
БУТЫЛКИ САМО**

2867964

**ЧЕХОЛ ДЛЯ  
БАНКИ САМО**

2867963

**ЧЕХОЛ НА  
РУЛЬ САМО**

2868663

**ОТКРЫВАШКА  
САМО** НЕ ПОКАЗАНО

2867965



**МУЖСКАЯ КЕПКА  
POLARIS  
GENERAL**

» СЕРЫЙ  
S/M • 2868748  
L/XL • 2868749

**МУЖСКАЯ ФУТБОЛКА  
POLARIS  
GENERAL**

» РАЗМЕРЫ S-3XL  
СЕРЫЙ • 2868767



**МУЖСКАЯ ФУТБОЛКА ESTA**

РАЗМЕРЫ S-3XL  
УГОЛЬНЫЙ С КРАСНЫМ •  
2869552  
СЕРО-СИНИЙ • 2869562  
ЧЕРНЫЙ • 2868570

**МУЖСКАЯ ТОНДОВКА  
С МОЛНИЕЙ**

РАЗМЕРЫ S-3XL  
ЧЕРНЫЙ С КРАСНЫМ • 2869530  
СЕРО-СИНИЙ • 2869532

НЕ ПОКАЗАНО

**МУЖСКАЯ КЕПКА  
RETRO**

ОДИН РАЗМЕР  
УГОЛЬНО-СЕРЫЙ • 2869542





**МУЖСКАЯ КОФТА С ДЛИННЫМ РУКАВОМ И КОРОТКОЙ МОЛНИЕЙ**

РАЗМЕРЫ S-3XL  
 ЧЕРНЫЙ С КРАСНЫМ • 2869535  
 СЕРЫЙ С САЛАТОВЫМ • 2869536



**МУЖСКАЯ КОФТА TRAIL MID LAYER**

РАЗМЕРЫ S-3XL  
 СЕРЫЙ С ЧЕРНЫМ • 2869925

**МУЖСКАЯ КОФТА TECH MESH BEANIE**

ОДИН РАЗМЕР  
 ЧЕРНЫЙ • 2868650



**МУЖСКАЯ КЕПКА RETRO TRUCKER**

ОДИН РАЗМЕР  
 КРАСНЫЙ • 2869540

**МУЖСКАЯ ФУТБОЛКА RETRO С ДЛИННЫМ РУКАВОМ**

РАЗМЕРЫ S-3XL  
 СЕРЫЙ • 2868571

**ЖЕНСКАЯ ФУТБОЛКА BASEBALL С РУКАВОМ 3/4**

РАЗМЕРЫ S-3XL  
 БЕЛЫЙ С СЕРЫМ • 2869563

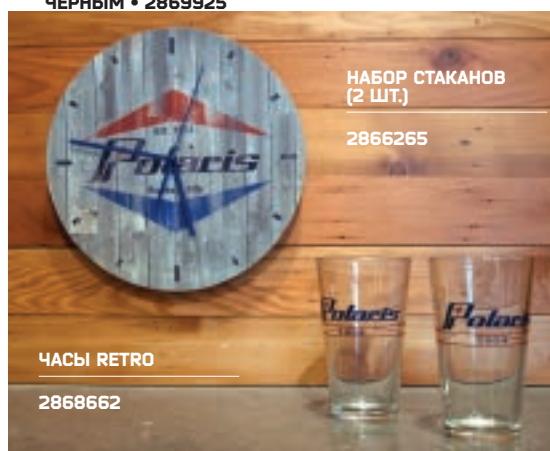

**НАБОР СТАКАНОВ (2 ШТ.)**

2866265

**ЧАСЫ RETRO**

2868662



**ЖЕНСКАЯ ФУТБОЛКА HEX**

РАЗМЕРЫ S-3XL  
 ХОЛОДНЫЙ СЕРЫЙ • 2869566  
 ХОЛОДНЫЙ СИНИЙ • 2869565

**ЖЕНСКАЯ КЕПКА RETRO**

ОДИН РАЗМЕР  
 СИНИЙ • 2869547

**ЖЕНСКИЙ СВИТШОТ SCRIPT CREW**

РАЗМЕРЫ S-2XL  
 ЯРКО-СИНИЙ • 2869557

**ЖЕНСКАЯ ТОЛСТОВКА RETRO**

РАЗМЕРЫ S-3XL  
 СЕРО-СИНИЙ • 2869555



**МУЖСКАЯ ФУТБОЛКА ROSEAU**

РАЗМЕРЫ S-3XL  
 УГОЛЬНЫЙ • 2869560  
 СИНИЙ • 2867778  
 СВЕТЛО-СЕРЫЙ • 2869561



---

# ПРИГОТОВЬТЕСЬ СЛЕДУЮЩЕМУ





# К СВОЕМУ ПУТЕШЕСТВИЮ





 POLARIS  
**GENERAL**



 **BRANDT**

**ЭКСКЛЮЗИВНЫЙ ДИСТРИБЬЮТОР POLARIS В РОССИИ**

[BRANDTPOLARIS.RU](http://BRANDTPOLARIS.RU)